

Pumppumyyjän työkalu 2026

Parhaat myyjät ansaitsevat
parhaat pumput



Lataa Grundfos GO
-sovellus



GRUNDFOS 

Possibility in every drop

Pumppumyyjän työkalu

Avuksi pumppumyyjän arkeen

Grundfosin valikoimassa on tuhansia pumppuja. Arjen helpottamiseksi keräsimme tähän esitteeseen yleisimmin käytetyt pumppumallit.

Jos et löydä esitteestä haluaamasi tuotetta, voit katsoa täydelliset tuotesarjamme Grundfos Product Centeristä kotisivuiltamme tai voit ottaa yhteyttä myyntiimme.

Sisällysluettelo

Pienet kiertovesipumput	5	Avokaivopumput.....	31
ALPHA2 GO	5	SBA-avokaivopumput	31
ALPHA1 GO	6	Vesiautomaatit.....	33
ALPHA2 GO, VAIHTOPUMPUT maalämpö	8	JP-pumput ja -vesiautomaatit	33
ALPHA2 GO, VAIHTOPUMPUT pientalokeskukset	8	SCALA 1	35
UPS2	9	SCALA 2	36
MAGNA3, kierreyhteelliset	10	Hydro Solo-E CRIE ja CMBE	38
MAGNA1	12	Tyhjennyspumput.....	39
Suuret kiertovesipumput.....	13	UNILIFT KP	39
MAGNA3, laipalliset	13	UNILIFT CC	40
Käyttövesipumput.....	15	Harmaavesipumput, tyhjennys.....	42
MAGNA1 N	15	UNILIFT AP ja AP-B	42
MAGNA3 N	15	UNILIFT APG -jätevesipumppu	46
ALPHA1 N	16	Kondenssivesipumppu	48
ALPHA2 N	16	CONLIFT1	48
UP (Sarja 100, käyttövesipumput)	17	Jätevesipumppaamot	49
Kiertovesipumppujen lisätarvikkeet.....	18	MULTILIFT	49
Tuotteet liikekiinteistöihin	19	UNOLIFT JA DUOLIFT	50
TPE-kuivamoottoriset kiertovesipumput	19	Pienjätevesipumppaamot	52
Glykolintäyttöpumppaamot	19	SOLOLIFT2	52
MIXIT	20	Jätevesipumput.....	54
Pumput lämmöntalteenottojärjestelmiin.....	22	SEG-jätevesipumppu repijällä	54
CRE-paineenkorotuspumppu	22	SEG-AUTOADAPT -jätevesipumppu repijällä	55
Porakaivopumput.....	25	SEG-pumppujen mitoitusaulukko	57
SQE-porakaivopumput, upotettavat 1×230 V	25	Pumppaamot.....	58
SP-porakaivopumput, upotettavat 3×400 V	26	POLAR-kiinteistöpumppaamot	58
Porakaivopumppujen mitoitusohje	27	POLAR 7S -perusvesipumppaamo	59
Porakaivopumppujen asennustarvikkeet ja painesäiliö- paketit	28	Grundfos PS.R -perusvesipumppaamot	60
Pressostaatit vesiautomaatteihin ja porakaivoasennuk- siin	28	PSR.08.15 jätevesipumppaamo	61
Painesäiliöt pora- ja avokaivopumpuille.....	30	PS.R.08.25 jätevesipumppaamo	62
Kalvopainesäiliöt, polttomaalattu teräs	30	POLAR 9 -kiinteistöpumppaamo	63
Komposiittisäiliöt	30	POLAR 10 -kiinteistöpumppaamo	64
		Vaihtotaulukot.....	65

Grundfos-profilin avulla työskentelet fiksummin

Luo profili osoitteessa www.grundfos.fi klikkaamalla Kirjautu sisään -valikkoa.

Tuntuuko sinusta siltä, että päivän tunnit eivät aina tahdo riittää? Etenkin, jos joudut käyttämään aikaasi tiedon etsimiseen?

Luo oma Grundfos-profilisi, niin saat käyttöösi kaikki verkkopalvelumme: tuotetietoa, koulutusta, yleiskatsauksen tilauksiisi ja paljon muuta.

Kirjautuneena tilillesi voit hyödyntää helposti kaikkia verkkopalvelujamme:

Grundfos Product Center - Laajat tuotetiedot käytössäsi

Saat nopeasti kaiken pumpun valinnassa tarvittavan tiedon – pumppukäyrät, CAD-piirustukset, tekniset tiedot, BIM-mallit. Voit hakea tuotteita joko tuotenimellä, LVI-numerolla tai Grundfosin tuotenumeroilla.



MyGrundfos - Oikeat vastaukset oikeaan aikaan

Ympäri vuorokauden toimiva itsepalvelutyökalu, jolla löydät nopeasti tietoa hinnoista, saatavuudesta, vaihtopumpuista, tilausten tilasta, seurannasta ja paljon muuta. Palvelu on niin nopea ja helppokäyttöinen, että voit käyttää sitä jopa asiakaspuhelun aikana.



Grundfos ECADEMY - Kehitä osaamistasi edelleen

ECADEMY on verkkokoulutuslusta, jonka avulla voit perehtyä pumppusoveluksiin ja -järjestelmiin sekä Grundfos-tuotteisiin omaan tahtiisi. Sinä päätät, missä ja milloin suoritat lyhyinä videoina ja artikkeleina toteutetut koulutukset.



Grundfos GO - Helpoin ja nopein tapa löytää uusi kiertovesipumppu



Sovelluskauppaan



SKANNAA

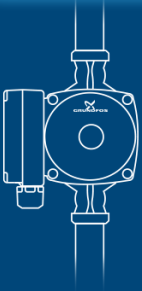

HAE



VAIHDA



Kuusi helppoa vaihetta

1. Hae Grundfos GO -sovellus sovelluskaupasta
 2. Lataa sovellus
 3. Valitse GO Replace -työkalu joko kotinäytöltä tai Tuotteet-välilehdeltä
 4. Skanna tai hae nykyisen pumpun tiedot
 5. Tutustu suositeltuihin vaihtoehtoihin
 6. Vaihda haluamasi vaihtopumppu
- Sovellus kertoo tarvitaanko uusi pumppu tai pumppupää ja mitä kaapeliadaptoreita mahdollisesti tarvitaan.

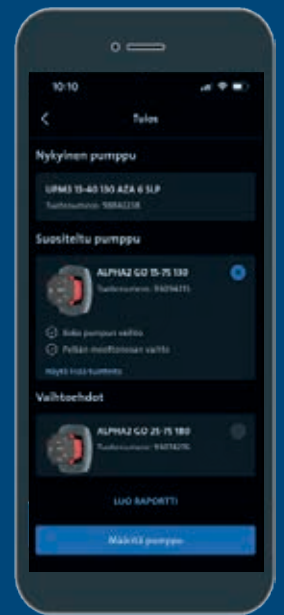
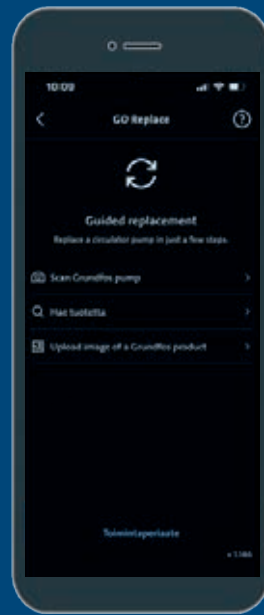
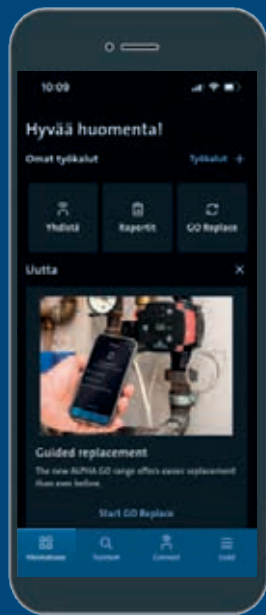

GRUNDFOS

Possibility in every drop

Pienet kiertovesipumput

Portaattomasti säätävät, ilman liittimiä ja vastalaittoja

ALPHA2 GO

ALPHA2 GO 25-40 (180 mm)		EEI ≤ 0,15
LVI-nro	4616576	
Tuotenumero	93074225	
Liitäntä	G 1 ½"	
Jännite V	1×230	
Teho W	3–21	
Virta A	0,04–0,26	
Paino kg	1,9	

ALPHA2 GO 25-60 (180 mm)		EEI ≤ 0,17
LVI-nro	4616572	
Tuotenumero	93074216	
Liitäntä	G 1 ½"	
Jännite V	1×230	
Teho W	3–37	
Virta A	0,04–0,4	
Paino kg	1,9	

Nimi	LVI-nro
ALPHA2 GO 25-40 (130 mm)	4616577
ALPHA2 GO 25-60 (130 mm)	4616573
ALPHA2 GO 15-40 (130 mm)	4616578
ALPHA2 GO 15-60 (130 mm)	4616574

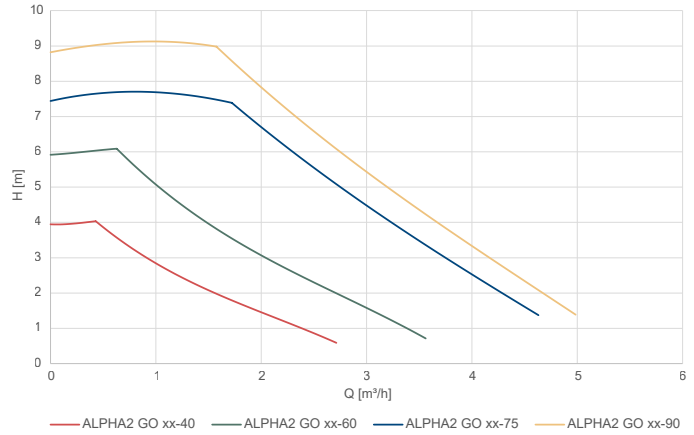

Tuote-edut

- Vaihtopumpuksi UPM3- ja UPM4- kuin myös itsenäisesti asennetuille kiertovesipumpuille
- AUTOADAPT
- Vanhan pumpun asetusten kopiointi Grundfos GO -sovelluksen avulla
- Laskettu asetuspiste Grundfos GO -sovelluksen avulla
- Trenditiedot
- Suositellaan patterilämmitysjärjestelmiin
- Itseilmaava
- Väriäkäynnistys
- Kuivakäyntisuoja

Toimintamuodon valinta

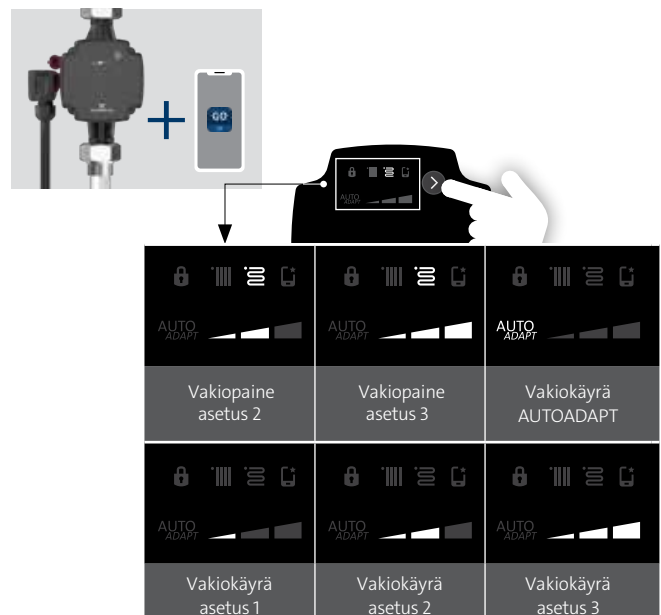
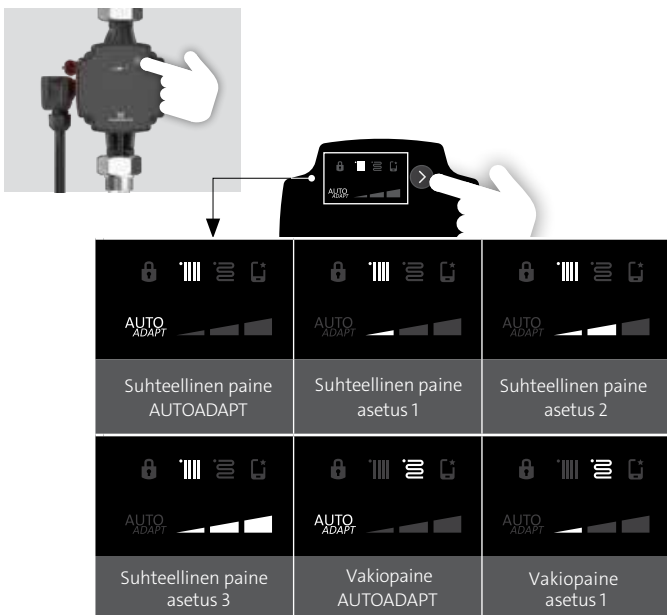

ALPHA1 GO

ALPHA1 GO 25-40 (180 mm)		EEI ≤ 0,2
LVI-nro	4616588	
Tuotenumero	93074245	
Liitäntä	G 1 ½"	
Jännite V	1×230	
Teho W	4-27	
Virta A	0,06-0,3	
Paino kg	1,9	

ALPHA1 GO 25-60 (180 mm)		EEI ≤ 0,2
LVI-nro	4616584	
Tuotenumero	93074237	
Liitäntä	G 1 ½"	
Jännite V	1×230	
Teho W	4-45	
Virta A	0,06-0,45	
Paino kg	2,0	

ALPHA1 GO 25-80 (180 mm)		EEI ≤ 0,2
LVI-nro	4616580	
Tuotenumero	93074229	
Liitäntä	G 1 ½"	
Jännite V	1×230	
Teho W	4-60	
Virta A	0,06-0,6	
Paino kg	2,0	

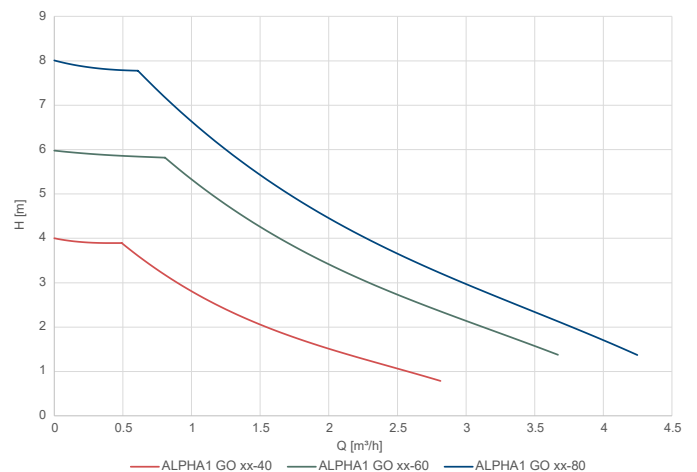

Tuote-edut

- Kuivakäyntisuoja
- Väriäkäynnistys
- Suositellaan lattialämmitykseen



Pistokkeet	LVI-nro	Tuotenumero
ALPHA GO -pistoke	4772072	93346699
ALPHA ja ALPHA GO -adateri	4772067	93296229
PWM-ohjauskaapeli adapteri	4772068	93348101
PWM-ohjauskaapeli	4772069	99165309
Molex-kaapeliadapteri	4772070	99165311
Volex-kaapeliadapteri	4772071	99165312

Mitä eroa on ALPHA1 GO ja ALPHA2 GO -pumpuilla?

Pumpun toiminnot	ALPHA1 GO	ALPHA2 GO
Lattialämmitys	Suosittelaaan	Sopii
Patterilämmitys	Sopii	Suosittelaaan
AUTOADAPT	Ei	Kyllä
Teho (W)	Kyllä	Kyllä
Suhteellinen paine	Kyllä	Kyllä
Vakiopaine	Kyllä	Kyllä
Värinäkäynnistys	Kyllä	Kyllä
Eristekuoret	Kyllä	Kyllä
Kuivakäyntisuoja	Kyllä	Kyllä

GO-sovelluksen toiminnot	ALPHA1 GO	ALPHA2 GO
Vaihtopumppuhaku	Kyllä	Kyllä
Tasapainotus	Ei	Kyllä
Vakiovirtaama	Ei	Kyllä
Järjestelmän ilmaus	Ei	Kyllä
Vikakoodit	Ei	Kyllä
Laskettu asetuspiste	Ei	Kyllä
Asetusten kopiointi	Ei	Kyllä
Kesätoiminto	Ei	Kyllä

Pumppu lämmitettävän pinta-alan mukaan

Lämmitettävä pinta-ala m ²	Pumpputyyppe Patterilämmitys	Pumpputyyppe Lattialämmitys
80–120	ALPHA2 GO 25-40	ALPHA1 GO 25-40
120–160	ALPHA2 GO 25-40	ALPHA1 GO 25-60
160–200	ALPHA2 GO 25-60	ALPHA1 GO 25-60
200–240	ALPHA2 GO 25-60	ALPHA1 GO 25-80
240–280	ALPHA2 GO 25-60	UPS2 25-80

Valintataulukko on ohjeellinen.

ALPHA2 GO, VAIHTOPUMPUT maalämpö

ALPHA2 GO 25-90 (180 mm)	
LVI-nro	4616562
Tuotenro	93074208
Liitännä	G 1 ½"
Jännite V	1×230
Teho W	3-90
Virta A	0,04-0,78
Paino kg	2,14



ALPHA2 GO 25-75 (180 mm)	
LVI-nro	4616567
Tuotenro	93074276
Liitännä	G 1 ½"
Jännite V	1×230
Teho W	3-75
Virta A	0,04-0,68
Paino kg	2,14

ALPHA2 GO K 25-75 (180 mm)	
LVI-nro	4616566
Tuotenro	93074275
Liitännä	G 1 ½"
Jännite V	1×230
Teho W	3-75
Virta A	0,04-0,68
Paino kg	2,14

K = nesteen lämpötilan kesto -20 °C

ALPHA2 GO, VAIHTOPUMPUT pientalokeskukset

ALPHA2 GO 15-75 130	
LVI-nro	4616570
Tuotenro	93094215
Liitännä	G 1 ½"
Jännite V	1×230
Teho W	3-90
Virta A	0,04-0,78
Paino kg	2,14

Pumppukaapelit	LVI-nro	Tuotenro
PWM-ohjauskaapeli	4772069	99165309
PWM-ohjauskaapeli adapteri	4772068	93348101
Molex-kaapeliadapteri	4772070	99165311
Volex-kaapeliadapteri	4772071	99165312

Vaihtotaulukko

Vanha pumppu	LVI-nro	Tuotenro	Vaihtopumppu	Huomaa
UPS2 25-40/60 130	4616584	93074237	ALPHA1 GO 25-60 180	Vain pumppupää tarpeen mukaan
ALPHA2L 25-60 130 12H	4616573	93074218	ALPHA2 GO 25-60 130	
UPS2 PH-40/60	4616584	93074237	ALPHA1 GO 25-60 180	Vain pumppupää tarpeen mukaan
UPM3 25-60	4616573	93074218	ALPHA2 GO 25-60 130	
UPM3 AUTO L 70 PH	4616567	93074276	ALPHA2 GO 25-75 180	
UPM3 AUTO L 50 PH	4616567	93074276	ALPHA2 GO 25-75 180	
WILO YONOS PARA RS 15-7	4616570	93094215	ALPHA2 GO 15-75 130	

UPS2

UPS2 25-80 (180 mm)

EEI ≤ 0,23

LVI-nro	4615175
Tuotenro	98707853
Liitäntä	G 1 ½"
Jännite V	1×230
Teho W	11-140
Virta A	0,1-1,1
Paino kg	2,9

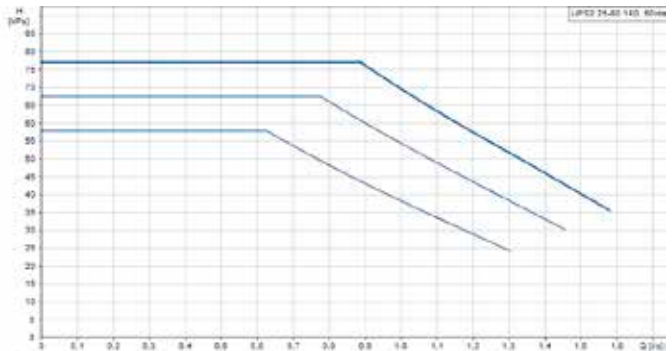

UPS2 32-80 (180 mm)

EEI ≤ 0,23

LVI-nro	4615176
Tuotenro	98707855
Liitäntä	G2"
Jännite V	1×230
Teho W	11-140
Virta A	0,1-1,1
Paino kg	2,9

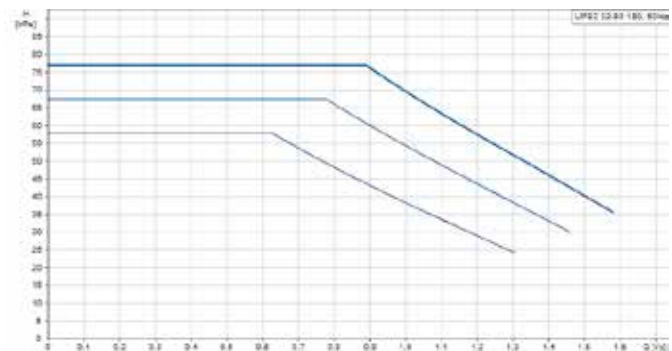

KORVAA VANHAT PUMPUT

UPS 25-80

- > MAGNA1 25-80
- > UPS2 25-80

UPS 32-80

- > MAGNA1 32-80
- > UPS2 32-80

Hyvä valinta puukattiloiden shunttipiirin pumpuksi. Ulkoinen lämpötila maks. 40 °C ja pumpattavan nesteen lämpötila maks. 95 °C.

MAGNA3, kierreyhteelliset



Tuote-edut

- Järjestelmän optimaalinen toiminta - Aseta, lue ja rajoita virtaama suoraan näytöltä.
- Edulliset käyttökustannukset - Ei vuotavia akselitii-visteitä ja markkinoiden paras energiatehokkuus.
- Hälytys- ja käyntitiedot vaivattomasti kiinteistöauto-maatioon - Relelähdet vakiona.
- 0-10 V ohjaus vakiona, jolloin nolavirtaaman pysäytys aseteltavissa.
- Ulkoisen anturin viestillä ΔT , lämpötilaero-ohjaus.

MAGNA3 25-40 (180 mm)		EEI ≤ 0,18
LVI-nro	4615540	
Tuotenro	97924244	
Liitännä	G 1 1/2"	
Jännite V	1×230	
Teho W	9-50	
Virta A	0,09-0,46	
Paino kg	4,8	

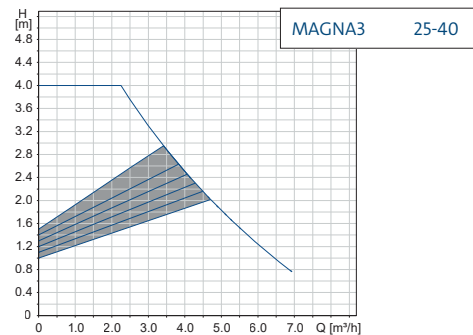

TM079348

MAGNA3 25-60 (180 mm)		EEI ≤ 0,18
LVI-nro	4615541	
Tuotenro	97924245	
Liitännä	G 1 1/2"	
Jännite V	1×230	
Teho W	9-84	
Virta A	0,09-0,75	
Paino kg	4,8	

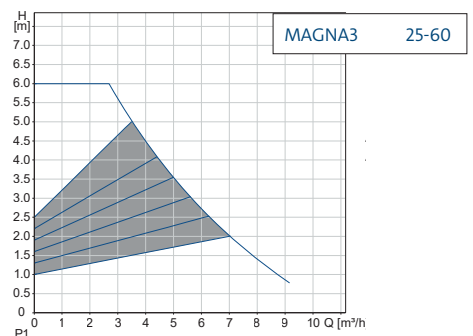

TM079349

MAGNA3 25-100 (180 mm)		EEI ≤ 0,18
LVI-nro	4615512	
Tuotenro	97924247	
Liitännä	G 1 1/2"	
Jännite V	1×230	
Teho W	9-153	
Virta A	0,09-1,33	
Paino kg	5,1	

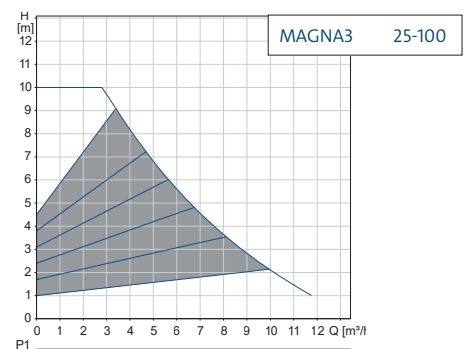

TM079351

MAGNA3 25-120 (180 mm)		EEI ≤ 0,18
LVI-nro	4615101	
Tuotenro	97924248	
Liitännä	G 1 1/2"	
Jännite V	1×230	
Teho W	9-185	
Virta A	0,09-1,56	
Paino kg	5,1	

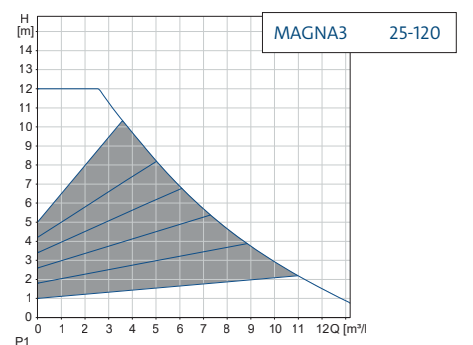

TM079352

MAGNA3, kierreyhteelliset

MAGNA3 32-100 (180 mm)		EEI ≤ 0,18
LVI-nro	4615513	
Tuotenro	97924257	
Liitännä	G 2"	
Jännite V	1×230	
Teho W	9-171	
Virta A	0,09-1,47	
Paino kg	4,8	

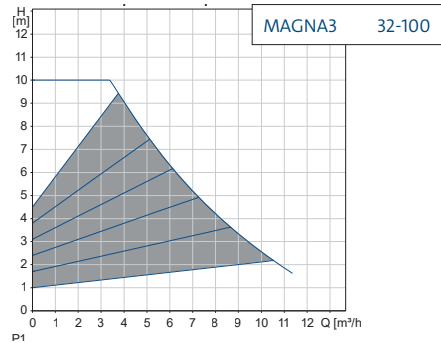

TM079359

Mitä eroa on MAGNA1- ja MAGNA3-pumpuilla?

	MAGNA3	MAGNA1
Nostokorkeus, maks.	18 m	18 m
Virtaama, maks.	70 m ³ /h	70 m ³ /h
Teho, maks.	1550 W	1550 W
Pumpattavan nesteen lämpötila	-10 °C – +110 °C	-10 °C – +110 °C
Ulkoinen lämpötila	0 °C – +40 °C	0 °C – +40 °C
AUTOADAPT/FLOWADAPT/FLOWLIMIT	Kyllä	Ei
Suhteellinen ja vakiopainesäätö	Kyllä	3 käyrää molemmissa
Vakionopeuskäyttö	Kyllä	3 käyrää
Näyttö	Väri TFT	Ei
Lämpöenergiamittaus	Kyllä	Ei
Ulkoinen viestintä	1 × analoginen tulo, 3 × digitaalinen tulo, 2 × relelähtö	1 × hälytysrele 1 × digitaalinen käynnistys/pysäytys
Väylälähdöt	Kaikki yleisimmät	Ei väylälähtöä
Tiedot toimintatilasta	Kyllä	Ei
Grundfos GO	Kyllä	Kyllä

IV-lämmitys / tuloilmakojeet MAGNA3

Maalämmön keruupiirit MAGNA1

MAGNA3 varaosa-anturi	
LVI-nro	4616559
Tuotenro	99313067



MAGNA1

MAGNA1 25-80 (180 mm)		EEI ≤ 0,20
LVI-nro	4615231	
Tuotenro	99221213	
Liitäntä	G 1 ½"	
Jännite V	1×230	
Teho W	9–128	
Virta A	0,09-1,03	
Paino kg	4,4	

MAGNA1 32-80 (180 mm)		EEI ≤ 0,20
LVI-nro	4615306	
Tuotenro	99221235	
Liitäntä	G 2"	
Jännite V	1×230	
Teho W	9–151	
Virta A	0,09-1,22	
Paino kg	4,4	

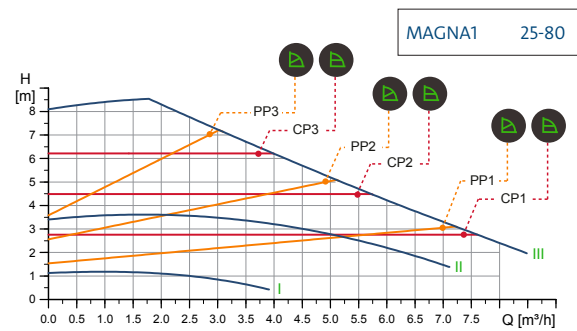

TM070563

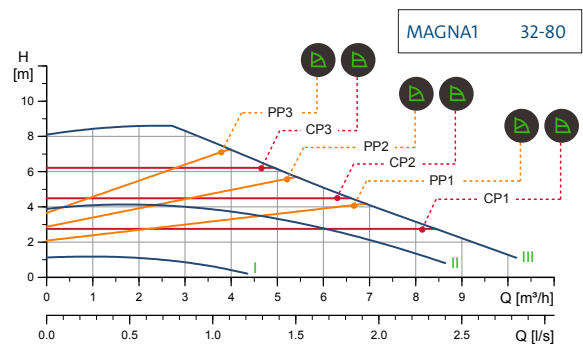

TM070564

MAGNA1 -pumput hälytysreleellä
(ei 0-10 V ohjausta tai tilatietoa)



Suuret kiertovesipumput

Portaattomasti säätävät, ilman liittimiä ja vastalappoja

MAGNA3, laipalliset

MAGNA3 32-120 F (220mm)		EEI ≤ 0,18
LVI-nro	4615145	
Tuotenro	97924259	
Liitäntä	DN32	
Jännite V	1×230	
Teho W	15-333	
Virta A	0,18-1,55	
Paino kg	15,3	

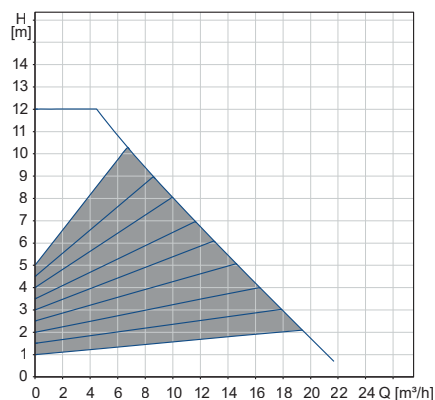

MAGNA3 40-100 F (220mm)		EEI ≤ 0,18
LVI-nro	4615147	
Tuotenro	97924269	
Liitäntä	DN40	
Jännite V	1×230	
Teho W	17-267	
Virta A	0,19-1,26	
Paino kg	16,3	

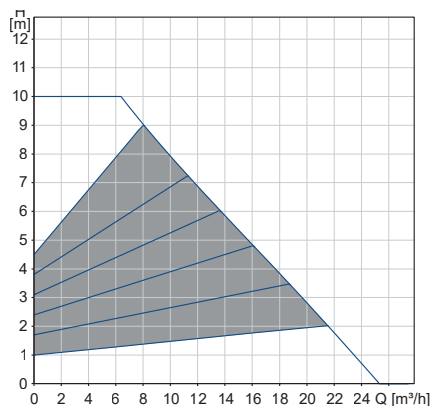

MAGNA3 40-120 F (250mm)		EEI ≤ 0,18
LVI-nro	4615148	
Tuotenro	97924270	
Liitäntä	DN40	
Jännite V	1×230	
Teho W	17-427	
Virta A	0,19-1.96	
Paino kg	16,1	

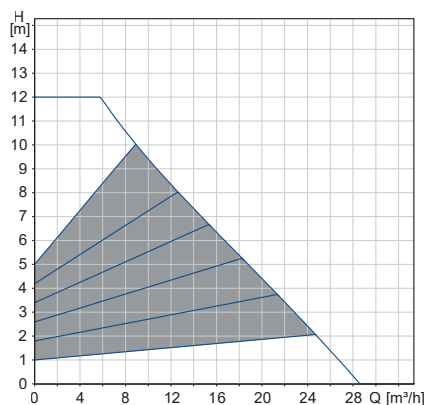

MAGNA3 40-150 F (250mm)		EEI ≤ 0,18
LVI-nro	4615149	
Tuotenro	97924271	
Liitäntä	DN40	
Jännite V	1×230	
Teho W	17-608	
Virta A	0,19-2,87	
Paino kg	16,1	

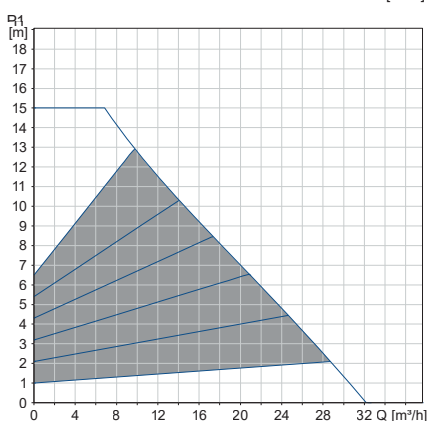

MAGNA3 50-120 F (280 mm)		EEI ≤ 0,17
LVI-nro	4615155	
Tuotenro	97924284	
Liitântä	DN50	
Jännite V	1×230	
Teho W	20-498	
Virta A	0,22-2,3	
Paino kg	18,2	

MAGNA3 50-150 F (280 mm)		EEI ≤ 0,17
LVI-nro	4615156	
Tuotenro	97924285	
Liitântä	DN50	
Jännite V	1×230	
Teho W	22-601	
Virta A	0,23-2,75	
Paino kg	19	

MAGNA3 65-120 F (340 mm)		EEI ≤ 0,17
LVI-nro	4615162	
Tuotenro	97924298	
Liitântä	DN65	
Jännite V	1×230	
Teho W	16-763	
Virta A	0,18-3,45	
Paino kg	21,5	

MAGNA3 65-150 F (340 mm)		EEI ≤ 0,17
LVI-nro	4615163	
Tuotenro	97924299	
Liitântä	DN65	
Jännite V	1×230	
Teho W	29-1377	
Virta A	0,3-6,18	
Paino kg	25	

MAGNA3 80-120 F (360 mm)		EEI ≤ 0,17
LVI-nro	4615168	
Tuotenro	97924320	
Liitântä	DN80	
Jännite V	1×230	
Teho W	31-1496	
Virta A	0,32-6,65	
Paino kg	30,5	

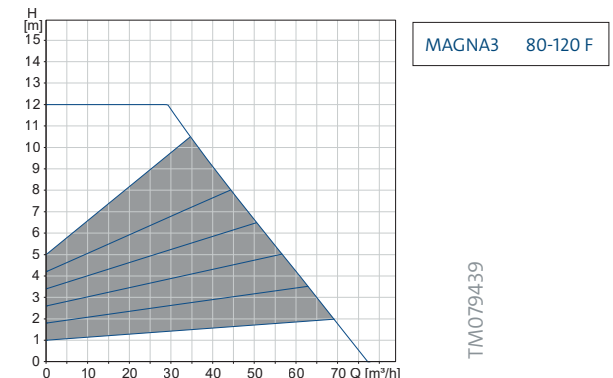
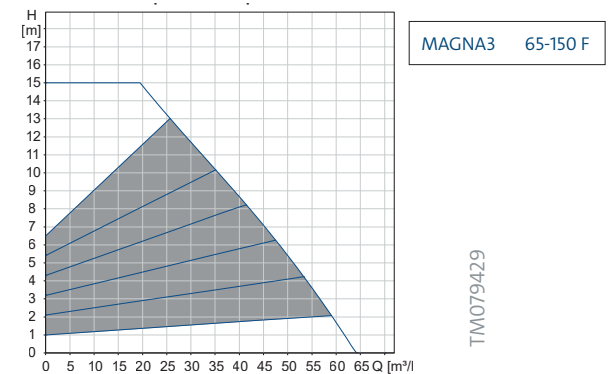
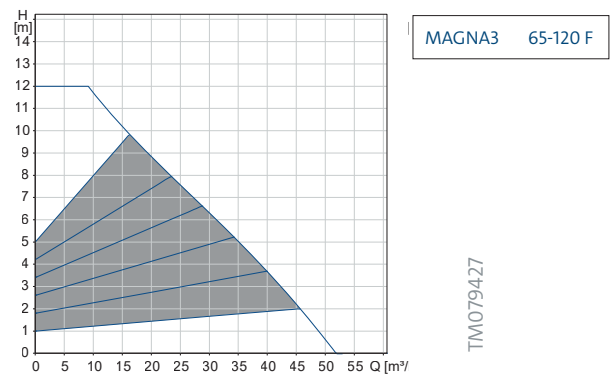
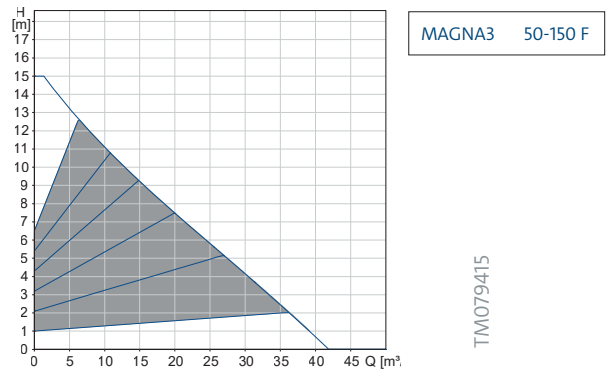
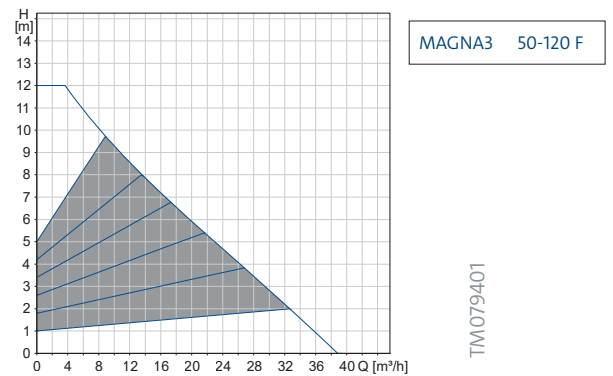

Käyttövesipumput

Portaattomasti säätävät, ilman liittimiä ja vastalappoja

MAGNA1 N

MAGNA1 25-100 N (180 mm)		EEI ≤ 0,18
LVI-nro	4615302	
Tuotenro	99221226	
Liitäntä	G 1 ½"	
Jännite V	1×230	
Teho W	9-176	
Virta A	0,09-1,42	
Paino kg	4,4	

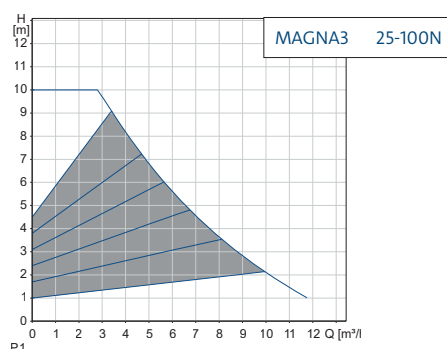

MAGNA3 N

MAGNA3 25-60 N (180 mm)		EEI ≤ 0,18
LVI-nro	4615644	
Tuotenro	97924337	
Liitäntä	G 1 ½"	
Jännite V	1×230	
Teho W	9-84	
Virta A	0,09-0,75	
Paino kg	5,3	

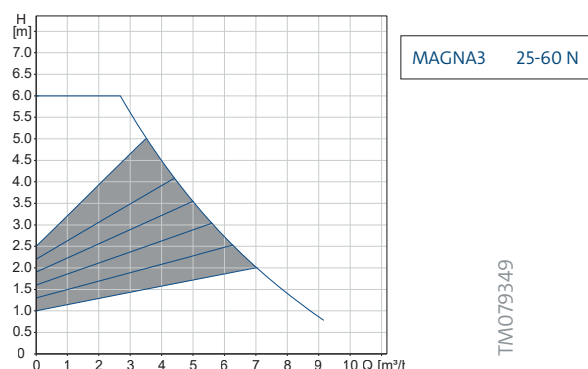

MAGNA3 25-100 N (180 mm)		EEI ≤ 0,18
LVI-nro	4615645	
Tuotenro	97924339	
Liitäntä	G 1 ½"	
Jännite V	1×230	
Teho W	9-153	
Virta A	0,09-1,33	
Paino kg	5,3	

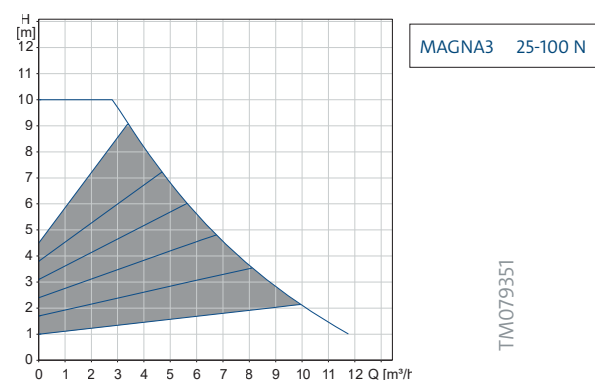

MAGNA3 32-100 N (180 mm)		EEI ≤ 0,18
LVI-nro	4615523	
Tuotenro	97924344	
Liitäntä	G 2"	
Jännite V	1×230	
Teho W	9-153	
Virta A	0,09-1,47	
Paino kg	4,8	

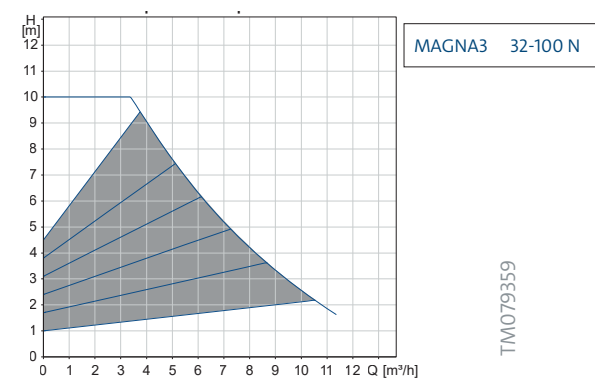

ALPHA1 N

ALPHA1 20-40 N (150 mm)	
LVI-nro	4616558
Tuotenro	99452178
Liitäntä	G 1 1/4"
Jännite V	1×230
Teho W	3-18
Virta A	0,04-0,18
Paino kg	2,13

ALPHA1 20-60 N (150 mm)	
LVI-nro	4616560
Tuotenro	99452182
Liitäntä	G 1 1/4"
Jännite V	1×230
Teho W	3-34
Virta A	0,04-0,32
Paino kg	2,13

Korvaa vanhat UP-sarjan -käyttövesipumput (UP 20-07, UP 20-15, UP 20-30 ja UP 20-45N).

ALPHA1 25-60 N (180 mm)	
LVI-nro	4615333
Tuotenro	99199593
Liitäntä	G 1 1/2"
Jännite V	1×230
Teho W	3-34
Virta A	0,04-0,32
Paino kg	2,1



ALPHA1 20-40 N

Katso ALPHA1-pumppukäyrät sivulta 6.

ALPHA2 N

ALPHA2 25-40 N (180 mm)	
LVI-nro	4615348
Tuotenro	99411365
Liitäntä	G 1 1/2"
Jännite V	1×230
Teho W	3-18
Virta A	0,04-0,18
Paino kg	2,1

ALPHA2 25-60 N (180 mm)	
LVI-nro	4615349
Tuotenro	99411424
Liitäntä	G 1 1/2"
Jännite V	1×230 V
Teho W	3-34
Virta A	0,04-0,32
Paino kg	2,1



Katso ALPHA2-pumppukäyrät sivulta 5.

UP (Sarja 100, käyttövesipumput)

UP 15-14 B PM (80 mm)

LVI-nro	4615601
Tuotenumero	97916771
Liitäntä	G 1 1/2"
Jännite V	1x230
Teho W	8,5
Virta A	0,11
Paino kg	1

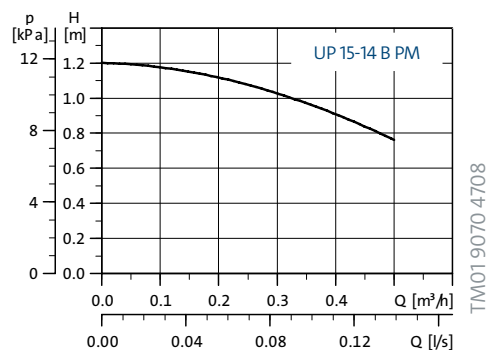

UP 20-15 N (150 mm)

LVI-nro	4615604
Tuotenumero	59641500
Liitäntä	G 1 1/2"
Jännite V	1x230
Teho W	65
Virta A	0,28
Paino kg	2,1

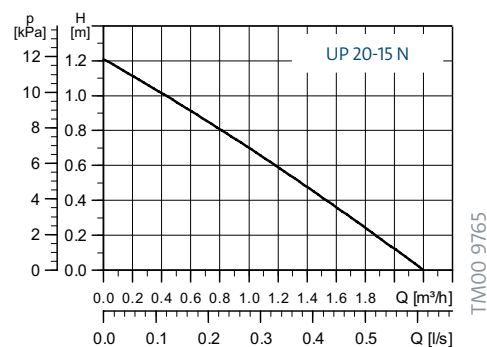

UP 20-30 N (150 mm)

LVI-nro	4615606
Tuotenumero	59643500
Liitäntä	G 1 1/2"
Jännite V	1x230
Teho W	75
Virta A	0,31
Paino kg	2,1

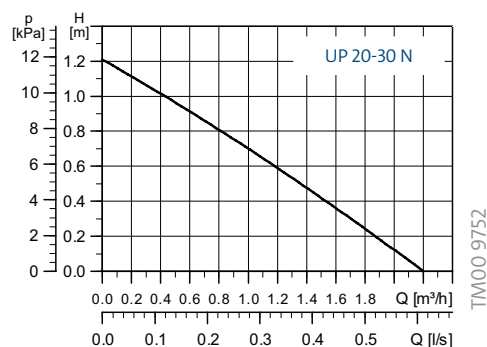

Malli	LVI-nro
UP 20-45N (150 mm, 1x230 V) Ⓞ	4615608
UPS 25-60N (180 mm, 1x230 V) Ⓞ	4615616

UP 15-14 B PM



UP 15-14 B PM
sähkönkulutus vain
8,5 w!

UP 20-15 N
UP 20-30 N



1,5 m kaapelilla ja maadoittamattomalla pistotulpalla.

UP (Sarja 100, käyttövesipumput)

Kiertovesipumppujen lisätarvikkeet

Liittimet ja laipat		Käyttökohde	Pumpputyyppe	Liitäntä	LVI-nro	Tuotenro
LJ-pumppu	Liitinpari, valurauta, Rp 1"	Lämmitys	25-XX	G 1 1/2" x Rp 1"	4616556	99672022
LJ-pumppu	Liitinpari, valurauta, Rp 1 1/4"	Lämmitys	32-XX	G 2" x Rp 1 1/4"	4616557	99672033
KV-pumppu	Liitinpari, messinki, Rp 3/4"	Käyttövesi	20-XXN	G 1 1/4" x Rp 3/4"	4615923	529982
KV-pumppu	Liitinpari, messinki, Rp 1"	Käyttövesi	25-XXN	G 1 1/2" x Rp 1"	4615924	529972
KV-pumppu	Liitinpari, messinki, Rp 1 1/4"	Käyttövesi	32-XXN	G 2" x Rp 1 1/4"	4615906	509971
KV-pumppu	Liitinpari suluilla, messinki, Rp 3/4"	Käyttövesi	20-XXN	G 1 1/4" x Rp 3/4"	4615907	519802
KV-pumppu	Liitinpari suluilla, messinki, Rp 1"	Käyttövesi	25-XXN	G 1 1/2" x Rp 1"	4615908	519806

Pistokkeet	LVI-nro	Tuotenro
Pistoke MAGNA1- ja MAGNA3-pumpuille	4772072	93346699
Pistoke MAGNA- ja ALPHA N -pumpuille, kulmallinen, 4 m kaapelia	4772067	93296229



Tuotteet liikekiinteistöihin

TPE-kuivamoottoriset kiertovesipumput, 3×380-400 V

TPE2 on älykäs pystyasenteinen inline-pumppu, jota voidaan ohjata ulkoisen viestin perusteella. Yksi pumpun tärkeimmistä ominaisuuksista on integroitu taajuusmuuttaja, joka takaa maksimaalisen hyötysuhteen vuorokauden ympäri.

Uusi TPE3 on markkinoiden älykkäin ja tehokkain inline-pumppu (22 kW saakka). TPE3 on suunniteltu parantamaan energiatehokkuutta, yksinkertaistamaan prosessia ja tukemaan kestävä kehityksen tavoitteita. Se asettaa uuden standardin liikerakennusten ja kaukoenergiajärjestelmien inline-pump-pausratkaisuille.

Ota tarvittaessa yhteyttä, niin autamme pumpun mitoittamisessa ja oikean akselitiivisteiden valinnassa.



Glykolintäyttöpumppaamot

Grundfos GTP 100 on helppokäyttöinen ja kompakti täyttöpumppaamo, joka soveltuu glykoliliuoksille. Pumppaamo koostuu 100 litran säiliöstä ja siihen kiinteästi asennetusta pumpusta. Imu- ja paineputkisto on varustettu takaiskuventtiilillä.

GTP 100 -täyttöpumppaamon etuna on helppo ja nopea verkoston täyttö. Lisäksi glykoli-vesiliuos voidaan sekoittaa suoraan säiliössä.

Kokoonpano
Joutsassa

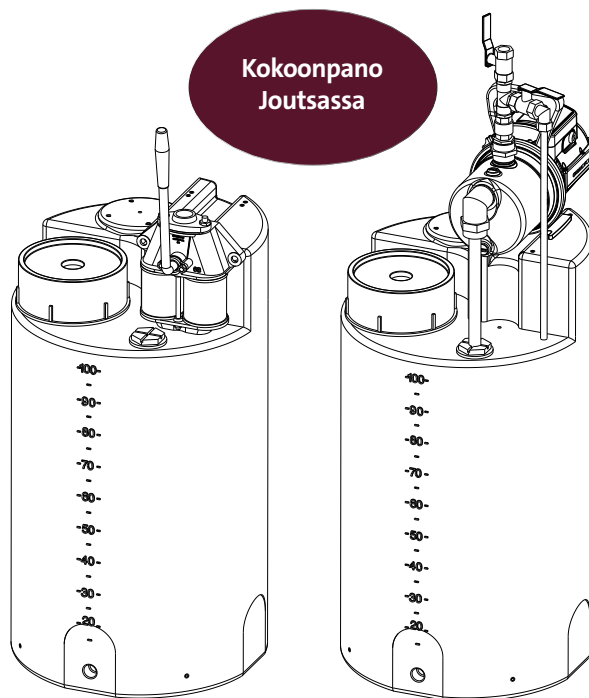

Grundfos GTP 100/5 - sähköpumpulla

LVI-nro	4965357
Tuotenro	98690557
Pumppu	JP 4-47
Liitântä	3/4"
Jännite V	1x230
Teho W	850W
Säiliö	100 l
Paino kg	19

Grundfos GTP 100/6 - sähköpumpulla

LVI-nro	4965392
Tuotenro	99595188
Pumppu	JP 5-48
Liitântä	3/4"
Jännite V	1x230
Teho W	1490W
Säiliö	100 l
Paino kg	22

Grundfos GTP 100/HJ - käsipumpulla

LVI-nro	4965360
Tuotenro	99565630
Pumppu	Nira 6B
Liitântä	1"
Jännite V	-
Teho W	-
Säiliö	100 l
Paino kg	7

MIXIT

MIXIT – fiksu ja nopea ratkaisu sekoituspiireihin

Grundfos MIXIT on täysin integroitu ratkaisu, joka yhdistää 2- tai 3-tieventtiin, toimilaitteen, takaisku- ja säätöventtiin, paineroventtiin ja anturit yhteen kompaktiin yksikköön. Kun MIXIT yhdistetään MAGNA3- tai TPE3-pumppuun, saat täydellisen sekoituspiirin lämmitykseen tai jäähdytykseen – nopeasti ja luotettavasti. MIXITin kokoaminen, asennus ja käyttöönotto on huomattavasti nopeampaa kuin perinteisissä ratkaisuisa, koska kaikki tarvittavat osat ovat valmiiksi integroituna.

- Käyttöliittymä näyttää meno- ja paluuveden lämpötilat, virtaaman, asetuspuheen, venttiilin asennon sekä varoitukset ja hälytykset.
- Bluetooth-yhteys Grundfos GO -sovelluksella mahdollistaa käyttöönoton, asetusten säädön ja lisätoimintojen aktivoimisen.
- MIXIT tukee BACnet MS/TP- ja IP sekä MODBUS RTU- ja TCP-protokollia, kun käytössä on Connect-lisenssi.
- MIXIT on yhteensopiva BuildingConnect-järjestelmän kanssa, josta saa lisäominaisuuksia myös Connect-lisenssillä.

MIXIT Dynamic – älykkäämpi versio

Dynamic-versio perustuu samaan laitteistoon kuin perusmalli, mutta sisältää laajennetut ohjelmisto-ominaisuudet:

- Virtauksenrajoitin – ei tarvetta erilliselle tasapainotusventtiilille
- Lämpötehonrajoitin – hallitsee siirtyvää lämpötehoa
- Paluuveden lämpötilarajoitin – optimoi energiatehokkuuden
- Lämpötilaeron rajoitin – varmistaa optimaalisen lämpötilaeron
- Energiankulutuksen seuranta

Perusmalli on helposti päivitettävissä Dynamic-versioksi Grundfos GO -sovelluksella ja Dynamic-lisenssillä – ilman laitteiston vaihtoa.



Kapasiteetti

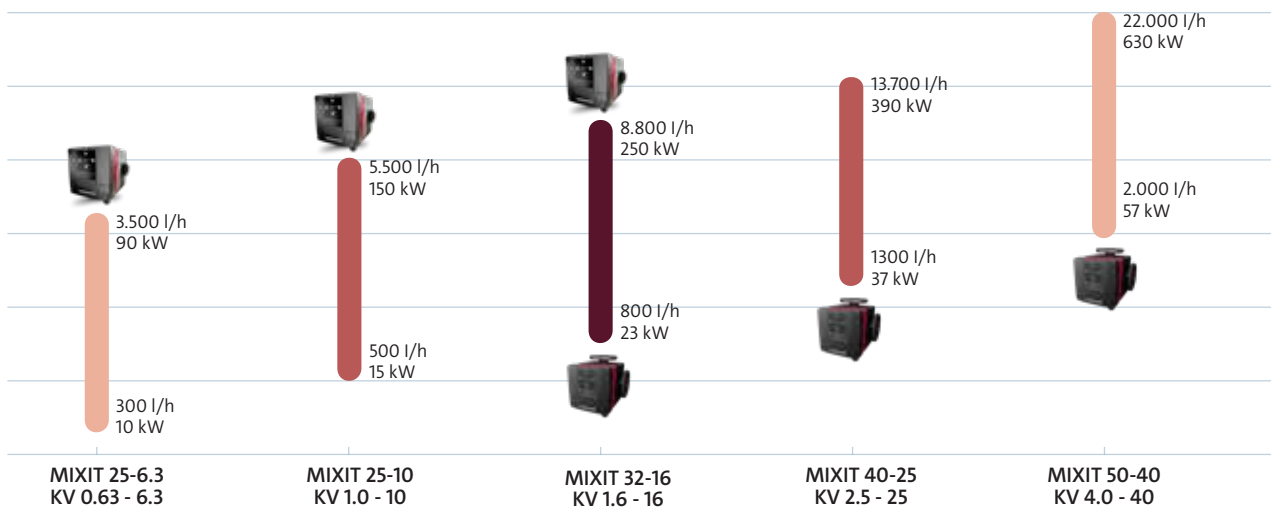

Virtaama D_p 5-50 kPa
Teho Δt 30°C

MIXIT

MIXIT-malli	Tuotenro	KVS-arvo	B-portin suunta	Yhde
MIXIT 25-6.3 L NRV	99508816	6.3	Vasen	11/2" G
MIXIT 25-6.3 R NRV	99508818	6.3	Oikea	11/2" G
MIXIT 25-10 L NRV	99508819	10	Vasen	11/2" G
MIXIT 25-10 R NRV	99508820	10	Oikea	11/2" G
MIXIT 32-16 L NRV	99508822	16	Vasen	2" G
MIXIT 32-16 R NRV	99508834	16	Oikea	2" G
MIXIT 32-16 L F	99508836	16	Vasen	DN32
MIXIT 32-16 R F	99508837	16	Oikea	DN32
MIXIT 40-25 L F	99508838	25	Vasen	DN40
MIXIT 40-25 R F	99508839	25	Oikea	DN40
MIXIT 50-40 L F	99508840	40	Vasen	DN50
MIXIT 50-40 R F	99508841	40	Oikea	DN50
MIXIT DYNAMIC 25-6.3 L NRV	99524563	6.3	Vasen	11/2" G
MIXIT DYNAMIC 25-6.3 R NRV	99524667	6.3	Oikea	11/2" G
MIXIT DYNAMIC 25-10 L NRV	99524668	10	Vasen	11/2" G
MIXIT DYNAMIC 25-10 R NRV	99524669	10	Oikea	11/2" G
MIXIT DYNAMIC 32-16 L NRV	99524670	16	Vasen	2" G
MIXIT DYNAMIC 32-16 R NRV	99524671	16	Oikea	2" G
MIXIT DYNAMIC 32-16 L F	99524683	16	Vasen	DN32
MIXIT DYNAMIC 32-16 R F	99524684	16	Oikea	DN32
MIXIT DYNAMIC 40-25 L F	99524685	25	Vasen	DN40
MIXIT DYNAMIC 40-25 R F	99524686	25	Oikea	DN40
MIXIT DYNAMIC 50-40 L F	99524687	40	Vasen	DN50
MIXIT DYNAMIC 50-40 R F	99524688	40	Oikea	DN50

Lisäosat	Tuotenro	Lisätieto
Ulkolämpötila anturi, 1 tuotteelle	99113175	-30°C - 50°C
Ulkolämpötila anturi, usealle tuotteelle	99113183	-40°C - 60°C
MIXIT DYNAMIC 1 lisenssi, digitaalinen	99725067	-
MIXIT DYNAMIC 5 lisenssiä, digitaalinen	99725068	-
MIXIT CONNECT 1 lisenssi, digitaalinen	99725069	-
MIXIT CONNECT 5 lisenssiä, digitaalinen	99725070	-



Kaikki lisenssit aktivoidaan Grundfos GO -sovelluksesta. Digitaaliset lisenssit ovat kertaostos ja toimitetaan sähköpostitse. Jokainen MIXIT-yksikkö tarvitsee oman lisenssin. Connect-lisenssi avaa sekä kenttäväylän että BuildingConnect Professional -lisäominaisuuden

Lisätietoa mallimerkinnöistä

32	2" G (2 tuuman ulkokierre)
16	KVS 16
L	Kirjain ilmaisee B-portin suunnan: L (left) vasen / R (right) oikea
NRV	(Non-return valve): takaiskuventtiili kuuluu toimitukseen, laipallisissa MIXIT-venttiilissä (F) ei ole takaiskuventtiiliä

Pumput lämmöntalteenottojärjestelmiin

Monijaksoisia paineenkorotuspumppuja integroidulla taajuusmuuttajalla, ilman paine-eroanturia

CRE-paineenkorotuspumppu

CRE-sarjan monijaksoiset keskipakopumput on varustettu integroidulla taajuusmuuttajalla. Taajuusmuuttaja on optimoitu kyseiselle pumpulle niin, että se mahdollistaa energiasäästön virtaaman vaihdellessa.

CRE-pumput ovat saatavissa myös integroidulla paine-anturilla.



CRE 1-4	
LVI-nro	4925321
Tuotenumero	98389277
Liitäntä	OVAL/Rp1"
Jännite V	1x230
Teho W	370W
PN	16
Paino kg	21,6

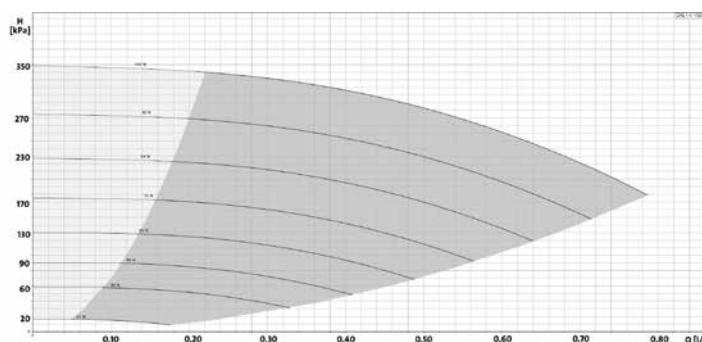

CRE 3-5	
LVI-nro	4925322
Tuotenumero	98389686
Liitäntä	OVAL/Rp1"
Jännite V	1x230
Teho W	750W
PN	16
Paino kg	22,8

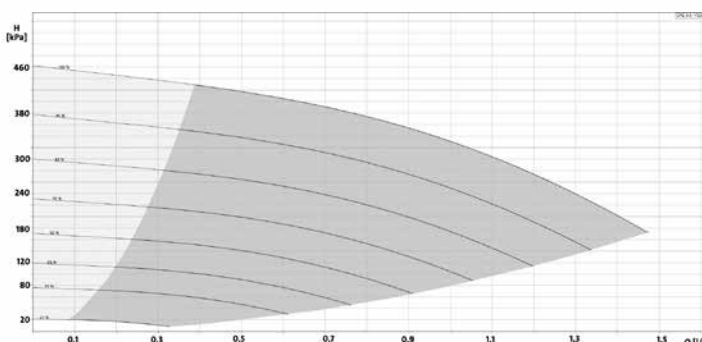

CRE 5-4	
LVI-nro	4925323
Tuotenumero	98390009
Liitäntä	OVAL/Rp1 1/4"
Jännite V	1x230
Teho W	1100W
PN	16
Paino kg	23,8

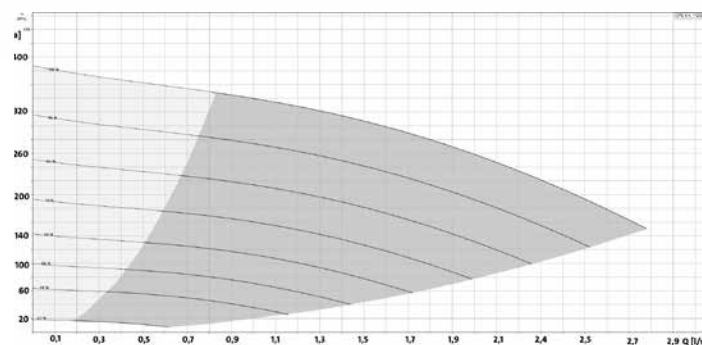

Grundfos GT-HR- paisunta-astiat

GT-HR-paisunta-astioita on saatavana 8 - 1000 litran kokoisina ja niiden maksimipaine on 6 bar.

Säiliöissä on kiinteä, myrkytön SBR-kuminen kalvo, joka jakaa säiliön kahteen osaan. Yläosa on täytetty 1.5 bar tyypellä, ja PP-vuorattu alaosa voidaan täyttää joko vedellä tai vesi-glykoliliuoksella.

8 - 25 l

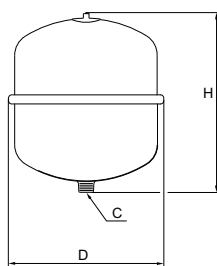

35 - 140 l

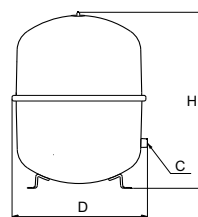

200 - 1000 l

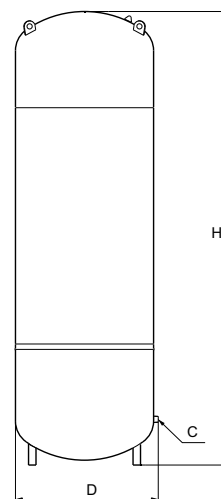

Tyyppi	Säiliön tilavuus	Mitat (mm)			Bruttopaino	Tuotenro	LVI-nro
	(l)	D	H	C	(kg)		
GT-HR-8 PN6 R3/4 V	8	206	305	R3/4	1,9	96573376	3413409
GT-HR-12 PN6 R3/4 V	12	280	275	R3/4	2,6	96573377	3413410
GT-HR-18 PN6 R3/4 V	18	280	380	R3/4	3,5	96573378	3413411
GT-HR-25 PN6 R3/4 V	25	280	490	R3/4	4,6	96573390	3413412
GT-HR-35 PN6 R3/4 V	35	354	460	R3/4	5,4	96573393	3413413
GT-HR-50 PN6 R3/4 V	50	409	493	R3/4	12,5	96573395	3413414
GT-HR-80 PN6 R3/4 V	80	480	565	R1	17,0	96573396	3413415
GT-HR-100 PN6 R3/4 V	100	480	670	R1	20,5	96573397	3413416
GT-HR-140 PN6 R3/4 V	140	480	912	R1	28,6	96573398	3413417
GT-HR-200 PN6 R3/4 V	200	634	758	R1	36,7	96573399	3413418
GT-HR-250 PN6 R3/4 V	250	634	888	R1	45,	96573400	3413419
GT-HR-300 PN6 R3/4 V	300	634	1092	R1	52,0	96573401	3413420
GT-HR-400 PN6 R3/4 V	400	740	1102	R1	65,0	96573403	3413421
GT-HR-500 PN6 R3/4 V	500	740	1312	R1	79,0	96573404	3413422
GT-HR-600 PN6 R3/4 V	600	740	1531	R1	85,0	96573405	3413423
GT-HR-800 PN6 R3/4 V	800	740	1996	R1	103,0	96573407	3413424
GT-HR-1000 PN6 R3/4 V	1000	740	2406	R1	120,0	96573408	3413425

Lämmitysjärjestelmän energiankulutus ja pumppujen kuluminen kuriin

Meluisat lämpöpatterit, epätasainen lämpö, korkea energiankulutus. Nämä ovat tavallisia asukkaiden reklamaation aiheita.

Näihin kaikkiin on kuitenkin helppo ratkaisu: lämmitysjärjestelmän tasapainotus Grundfosin tapaan.

Vääränlaisen tasapainotuksen seuraukset

Lämmitysjärjestelmän riittämätön tasapainotus voi aiheuttaa asentajille päänvaivaa, kun asukas valittaa epätasaisesta lämmöstä tai muista asumismukavuuteen vaikuttavista ongelmista.

Lämmitysjärjestelmän riittämätön tasapainotus vaikuttaa järjestelmiin monin tavoin:

Liian suurella teholla toimivissa kondenssikattiloissa paluuvirtaaman lämpötila nousee kondenssiveden puutteen takia, jolloin lämmitysjärjestelmä ei toimi yhtä tehokkaasti.

Lämpöpumpuissa paluuv veden lämpötilan on oltava mahdollisimman alhainen energiakustannusten minimoimiseksi ja suorituskyvyn maksimoimiseksi.

Virtausnopeuden kasvattaminen lisää myös pumpun energiankulutusta ja ääntä termostaattien ja pattereiden sisällä.

Kaikki nämä ongelmat voidaan ratkaista asianmukaisella tasapainotuksella.

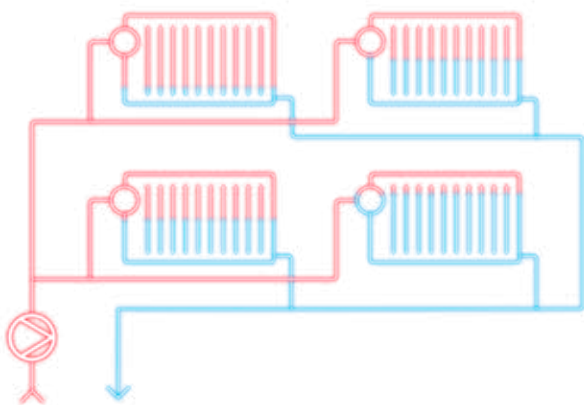

Lämmitysjärjestelmän tasapainotus Grundfosin tapaan

Grundfos-tasapainotuksen edellytyksenä on:

- Lämmitysjärjestelmään asennettu kiertovesipumppu on tyypiltään ALPHA2 GO.
- Grundfos GO -sovellus

Sovellus toimii monissa eri lämmitysjärjestelmissä, myös kaksiputkisissa patterijärjestelmissä ja lattialämmitysjärjestelmissä, joissa on esiasetetut venttiilit.

Sovelluksen avulla tasapainotus hoituu helposti viidessä kätevässä vaiheessa:

- Lataa ja avaa Grundfos GO -sovellus.
- Aloita tasapainotus. Sovellus opastaa lämmitysjärjestelmän tasapainotuksessa vaihe vaiheelta.
- Lisää huonekohtaiset tiedot, patterin tekniset tiedot sekä Q- ja H-arvot.
- Tee tasapainotus jokaisessa huoneessa. Kun mittaukset on tehty, säädä kutakin lämmityslaitetta lasketun tavoitevirtaaman mukaisesti.
- Lataa raportti. Kun lämmitysjärjestelmä on tasapainotettu, voit ladata todistuksen tasapainotuksen suorittamisesta.

Tasapainotuksen jälkeen rakennuksessa on järjestelmä, joka parantaa asumismukavuutta ja tuo vuosittain 5–20 % energiansäästöt (FH Münsterin tutkimus, 2015).

Porakaivopumput

SQE-porakaivopumput, upotettavat 1×230 V

SQE 2-55, sis. kaapelin 30 m 3×1,5 mm²

LVI-nro	4762527
Tuotenumero	99047428
L × Ø	741 mm × 3"
Jännite V	1×230
Teho kW	1,02
Virta A	5,2
Paino kg	8,6

SQE 2-70, sis. kaapelin 60 m 3×1,5 mm²

LVI-nro	4762528
Tuotenumero	99047422
L × Ø	768 mm × 3"
Jännite V	1×230
Teho kW	1,65
Virta A	8,4
Paino kg	12

SQE 2-85, sis. kaapelin 80 m 3×2,5 mm²

LVI-nro	4762529
Tuotenumero	99047452
L × Ø	825 mm × 3"
Jännite V	1×230
Teho kW	1,65
Virta A	8,4
Paino kg	25,5

SQE 2-100, sis. kaapelin 100m 3x4 mm²

LVI-nro	4762795
Tuotenumero	99762284
L × Ø	861 mm × 3"
Jännite V	1x230
Teho kW	2,32
Virta A	11,2
Paino kg	46,4

Näppärä ja luotettava SQE-pumppu

3" SQE-pumppu soveltuu puhtaiden vesien pumppaukseen kotitalouksien vesihuoltotehtävissä, vapaa-ajan asunnoissa ja kastelujärjestelmissä. Pumppu voidaan asentaa pieneenkin tilaan, sillä sen läpimitta on vain 74 mm. Tarvittaessa SQE-pumppu voidaan asentaa myös vaakatasoon.

Tuote-edut

- mahdollisuus portaattomaan paineen säätöön
- toimii myös yksinkertaisella on/off -ohjauksella
- sisäänrakennettu pehmökäynnistys
- yli- ja alijännitesuoja
- yli- ja alivirtasuoja
- kuivakäyntisuoja (ulkoisen moottorisuoja tarpeeton)

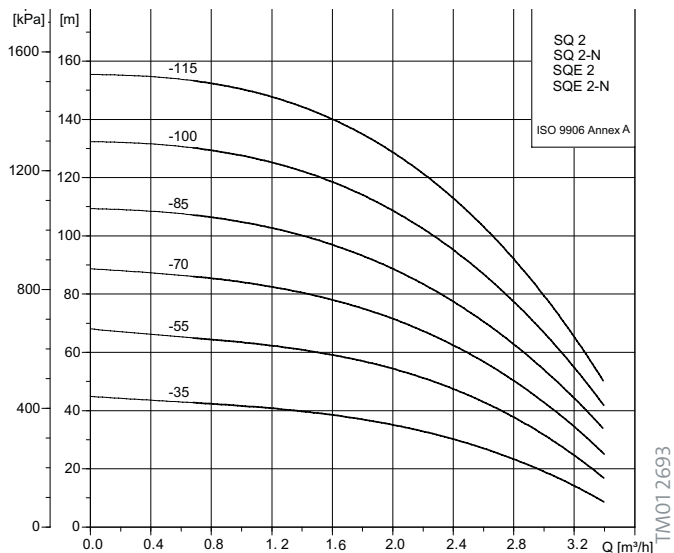

Mitoitusohje sivulla 27.

SQE-pumput soveltuvat käytettäväksi generaattorilla tai invertterillä (siniaalto). Tehon oltava pumpun P1 + 10 %.

SQE 2-55+10 m kaapeli, LVI-nro: 4762535

SP-porakaivopumput, upotettavat 3×400 V

SP 2A-13

LVI-nro	4762512
Tuotenumero	09001K13
L × Ø	669 mm × 4"
Jännite V	3×400
Teho W	550
Virta A	2,2
Paino kg	10,9

SP 2A-23

LVI-nro	4762520
Tuotenumero	09001K23
L × Ø	944 mm × 4"
Jännite V	3×400
Teho kW	1,1
Virta A	3,4
Paino kg	15,6

SP 2A-18

LVI-nro	4762516
Tuotenumero	09001K18
L × Ø	809 mm × 4"
Jännite V	3×400
Teho W	750
Virta A	2,3
Paino kg	13,3

SP 2A-28

LVI-nro	4762524
Tuotenumero	09001K28
L × Ø	1 089 mm × 4"
Jännite V	3×400
Teho kW	1,5
Virta A	4,2
Paino kg	18,3

Käyttövarma SP-pumppu

4" SP A -pumppuja voidaan käyttää kesäaunnoissa, omakotitaloissa, maataloilla sekä vesihuoltolaitoksissa. Ne on tarkoitettu avo- ja porakaivokäyttöön. Tarvittaessa pumppu voidaan asentaa myös lähes vaakatasoon.

Tuote-edut

- erinomainen läpäisykyky hiekkapitoiselle vedelle
- helppo purkaa, puhdistaa ja koota
- luotettava ja käyttövarma
- veteen liittyvät osat ruostumattomasta teräksestä tai NBR-kumista

Valitse pumpun kanssa oikean mittainen kaapeli ja turvavaijeri s.28.

Mitoitusohje sivulla 27.

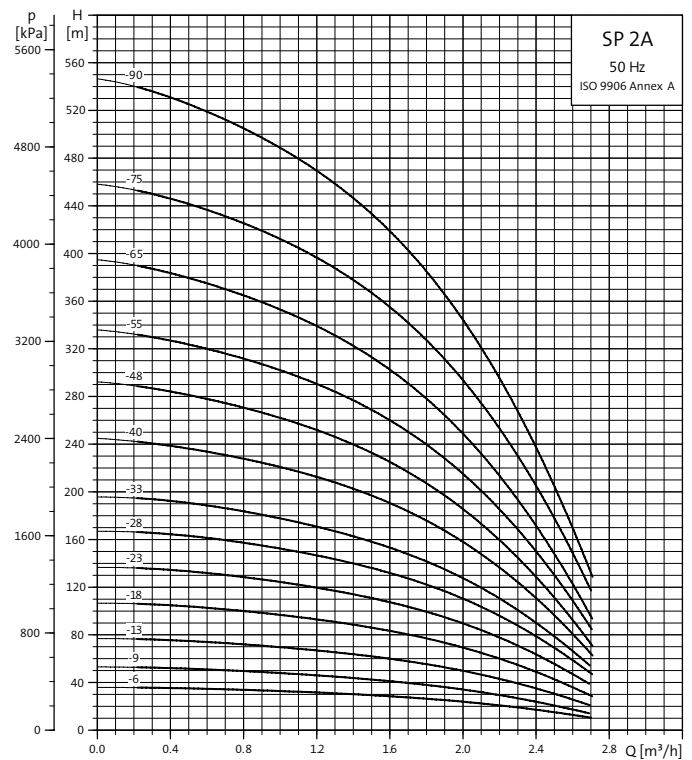
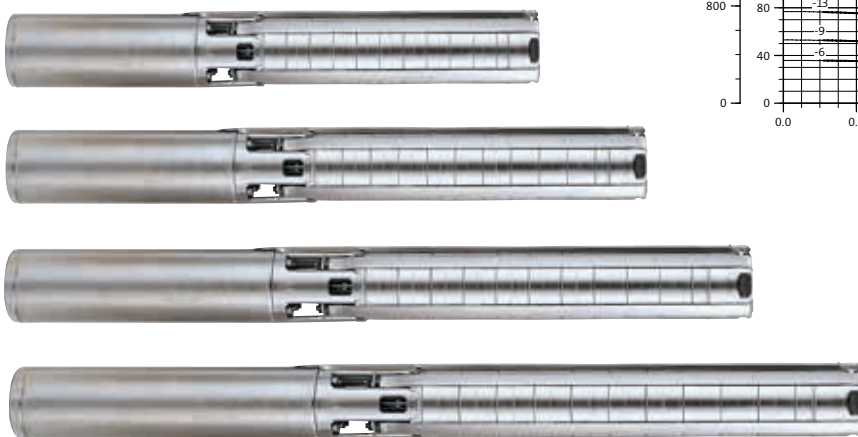

TM00 7272 4702

Säiliö- ja rengaskaivoasennuksissa suositellaan jäähdytysvaippaa. Kysy lisätietoa.

Porakaivopumppujen mitoitusohje

SP- ja SQE-pumput

Mitoitusohje SQE-pumput, 1×230 V

(*asennussyvyys [m] kun asettelupaine on 3,0 bar, LVI-nro sisältää sähkökaapelin)

	SQE 2-55	SQE 2-55	SQE 2-70	SQE 2-85	SQE 2-100
LVI-nro	4762535	4762527	4762528	4762529	4762795
Tuotenro	99047468	99047428	99047422	99047452	99762284
Kaivon syvyys, m	1–10	10–30	30–60	60–80	80–100
Teho P1, kW	1,02	1,02	1,65	1,65	2,32
Virta 1/1, A	5,2	5,2	8,4	8,4	11,2
Pituus, mm	741	741	768	825	861
Halkaisija, tuumaa	3"	3"	3"	3"	3"
Pumpun paino, kg	4,8	4,8	5,4	5,5	6,2
Virtaama 0,5 m ³ /h	35*	35*	-	-	-
Virtaama 1,0 m ³ /h	32*	32*	51*	69*	95*
Virtaama 1,5 m ³ /h	28*	28*	45*	62*	87*
Virtaama 2,0 m ³ /h	22*	22*	37*	52*	75*
Virtaama 2,5 m ³ /h	12*	12*	25*	37*	65*
Kaapeli, m	10	30	60	80*	100

Mitoitusohje on viitteellinen ja perustuu yhden kotitalouden vedentarpeeseen.

Mitoituksessa huomioitava mm. putkisto, vedenpinnan korkeus kaivossa, kaivon tuotto ja etäisyys kaivolta käyttökohteeseen.

Mitoitusohje SP-pumput, 3×400 V

(*asennussyvyys [m] kun asettelupaine on 3,0 bar)

	SP 2A-13	SP 2A-18	SP 2A-23	SP 2A-28
LVI-nro	4762512	4762516	4762520	4762524
Tuotenro	09001K13	09001K18	09001K23	09001K28
Kaivon syvyys, m	20–50	50–80	80–100	90–120
Teho P1, kW	0,55	0,75	1,1	1,5
Virta 1/1, A	2,2	2,3	3,4	4,2
Pituus, mm	670	810	945	1090
Halkaisija, tuumaa	4"	4"	4"	4"
Pumpun paino, kg	10,9	13,3	15,6	18,3
Virtaama 0,5 m ³ /h	45*	74*	-	-
Virtaama 1,0 m ³ /h	40*	67*	95*	122*
Virtaama 1,5 m ³ /h	32*	56*	81*	106*
Virtaama 2,0 m ³ /h	19*	39*	59*	81*

Valitse pumpun kanssa oikean mittainen kaapeli ja turvavaijeri s.28.

Porakaivopumppujen asennustarvikkeet ja painesäiliöpaketit

SP- ja SQE-pumput

Turvavaijerit, sis. sakkelit 2 kpl	LVI-nro	Tuotenro
10 m Hst. vaijeri Ø = 3 mm, 6×7 + IWS	4772050	91465247
20 m Hst. vaijeri Ø = 3 mm, 6×7 + IWS	4772051	91465248
30 m Hst. vaijeri Ø = 3 mm, 6×7 + IWS	4772052	91465249
40 m Hst. vaijeri Ø = 3 mm, 6×7 + IWS	4772053	91465251
50 m Hst. vaijeri Ø = 3 mm, 6×7 + IWS	4772054	91465252
60 m Hst. vaijeri Ø = 3 mm, 6×7 + IWS	4772055	91465252
70 m Hst. vaijeri Ø = 3 mm, 6×7 + IWS	4772056	91465254
80 m Hst. vaijeri Ø = 3 mm, 6×7 + IWS	4772057	91465255
90 m Hst. vaijeri Ø = 3 mm, 6×7 + IWS	4772058	91465256
100 m Hst. vaijeri Ø = 3 mm, 6×7 + IWS	4772059	91465257
110 m Hst. vaijeri Ø = 3 mm, 6×7 + IWS	4772060	91465258
120 m Hst. vaijeri Ø = 3 mm, 6×7 + IWS	4772061	91465259
130 m Hst. vaijeri Ø = 3 mm, 6×7 + IWS	4772062	91465260
140 m Hst. vaijeri Ø = 3 mm, 6×7 + IWS	4772063	91465261
150 m Hst. vaijeri Ø = 3 mm, 6×7 + IWS	4772064	91465262

SP-sähkökaapelit, asennetulla liitossarjalla sis. määrämittaisen kaapelin, asennetun moottorin ja liitossarjan	LVI-nro	Tuotenro
Sähkökaapeli 15 m, 4×1,5mm ²	4772000	96737342
Sähkökaapeli 20 m, 4×1,5mm ²	4772001	96737343
Sähkökaapeli 30 m, 4×1,5mm ²	4772002	96737345
Sähkökaapeli 40 m, 4×1,5mm ²	4772003	96737347
Sähkökaapeli 50 m, 4×1,5mm ²	4772004	96737349
Sähkökaapeli 60 m, 4×1,5mm ²	4772005	96737350
Sähkökaapeli 70 m, 4×1,5mm ²	4772006	96737351
Sähkökaapeli 80 m, 4×1,5mm ²	4772007	96737352
Sähkökaapeli 90 m, 4×1,5mm ²	4772008	96737353
Sähkökaapeli 100 m, 4×1,5mm ²	4772009	96737354
Sähkökaapeli 120 m, 4×1,5mm ²	4772010	96900673

Pressostaatit vesiautomaatteihin ja porakaivoasennuksiin

Tuote	LVI-nro	Tuotenro	Jännite V	Max. moottori teho
PM START 1,5 bar	4772079	93225650	230	6A/1,5 kW
PM START 2,2 bar	4772080	93225672	230	6A/1,5 kW
PM PLUS 1,5 - 3,0 bar	4772081	93264954	230	10A/1,5 kW

PM START = kiinteällä käynnistyspainella
PM PLUS = säädettävällä käynnistyspainella

PM START



PM PLUS



Tee vaivaton vakiopaineratkaisu

SQE-porakaivopumppu on erinomainen valinta esim. kotiin ja vapaa-ajanasunnoille. Kompakti SQE on halkaisijaltaan vain 74 mm, eli se voidaan asentaa helposti myös vanhan pumpun tilalle. Sitä voidaan ohjata olemassa olevilla painekeytkimillä, mutta SQE toimii myös ilman painekeytkintä ulkoisella katkaisijalla on/off-periaatteella.

SQE:ssä on lisäksi integroitu automatiikka, joka mahdollistaa käytön vakiopainesovelluksissa. Valitse pumpun lisäksi vain sopiva Grundfos-vakiopainepaketti, Basic tai laajempi Premium.

Vakiopainepaketti Basic sisältää CU302-ohjauskeskuksen ja paineanturin. Laajempi Premium-vakiopainepaketti sisältää lisäksi 8 litran painesäiliön, painemittarin, sulkuventtiilin ja kaapelikiinnikkeet.



SQE-vakiopainepaketti Premium

Premium ja basic paketit		LVI-nro	Tuotenumero	Soveltuvuus esimerkiksi:
Basic	Ohjauskeskus CU302, paineanturi	4772082	92817763	Olemassa oleviin asennuksiin, joissa painesäiliö
Premium	Ohjauskeskus CU302, 8 l painesäiliö, painemittari, paineanturi, kaapelikiinnikkeet, sulkuventtiili	4772083	93187297	Uusiin kohteisiin

PREMIUM-VAKIOPAINEPAKETTI

- Vakiopainepaketti säätää pumpun toimintaa siten, että vedenpaine pysyy tasaisena vedenkulutuksesta riippumatta
- Nosta tai laske järjestelmän painetta helposti ohjauspaneelista
- Ohjausyksikössä on kätevä päälle/pois-painike
- Mahtuu pieneenkin tilaan kahdeksan litran painesäiliön ansiosta



Painesäiliöt pora- ja avokaivopumpuille



GT-H



Kalvopainesäiliöt, polttomaalattu teräs

Polttomaalattua teräksestä valmistettu painesäiliö, joka on varustettu kiinteällä kalvolla.

- FDA-hyväksytty butyylikalvo
- 80 litraa suuremmat koot vaihdettavalla pussilla
- Esipaine 1,9 bar

Tuote	LVI-nro	Tuotenumero	Tilavuus, l	Yhde, tuumaa	Max. paine, bar	Korkeus, mm	Leveys, mm	Paino, kg	Asennustapa
GT-H-24 H	3436633	96528388	24	1" UK	10	444	289	5,5	vaaka*
GT-H-24 H	3436635	96528339	24	1" UK	10	461	300	5,6	pysty
GT-H-60	3436650	96528341	60	1" SK	10	528	388	10,9	pysty
GT-H-80	3436634	96894291	80	1" SK	10	626	388	15,2	pysty
GT-H-100	3436636	97527968	100	1"	10	827	436	18,2	pysty

*vaakamallin pituus: 447 mm

Komposiittisäiliöt

Komposiittirakenteiset säiliöt ovat ruostumattomia, kevyitä ja helppoja asentaa. Painesäiliössä vesi ei ole kosketuksissa säiliön pintaan. Tämä takaa sen, että säiliön ulkopintaan ei pääse kondensoitumaan vettä. Esipaine 1,4 bar.

Tuote	LVI-nro	Tuotenumero	Tilavuus, l	Yhde, tuumaa	Max. paine, bar	Korkeus, mm	Leveys, mm	Paino, kg	Asennustapa
GT-C-60	3413400	96733303	60	1" UK	8,6	650	418	5,0	pysty
GT-C-80	3413401	96733304	80	1" UK	8,6	852	418	6,0	pysty
GT-C-100	3413408	96733305	100	1" UK	8,6	967	418	8,0	pysty
GT-C-130	3413402	96733306	130	1" UK	8,6	1240	430	12,8	pysty
GT-C-200	3413403	96733307	200	1 ¼" UK	8,6	1110	560	17,5	pysty
GT-C 250	3413404	96733308	250	1 ¼" UK	8,6	1310	560	21,6	pysty
GT-C 300	3413405	96733309	300	1 ¼" UK	8,6	1655	560	24,3	pysty
GT-C 350	3413406	96733310	350	1 ¼" UK	8,6	1460	625	28,8	pysty
GT-C 450	3413407	96733311	450	1 ¼" UK	8,6	1840	626	31,6	pysty



GT-C ja GT-H säiliön rakenne

1. Säiliön kuori
2. Butyylikuminen kalvo
3. Polypropeeni vaippa kuoren ja kalvon välissä

GT-painesäiliöiden tuote-edut

- Edullinen ja kestävä
- Ei vaihdettavaa pussia
- Asennusjalka mukana toimituksessa
- Vain yksi paineluokka, helppo valinta
- Kompaktin mallinen
- Kevyt kuljettaa ja käsitellä

Avokaivopumput

SBA-avokaivopumput

SBA 3-35 M ilman vippaa

LVI-nro	4822618
Tuotenro	92713049
Liitântä	R 1"
Jännite V	1×230
Teho W	800
Virta A	3,8

SBA 3-45 A vipalla

LVI-nro	4822622
Tuotenro	92713068
Liitântä	R 1"
Jännite V	1×230
Teho kW	1,05
Virta A	4,8

SBA 3-45 M ilman vippaa

LVI-nro	4822630
Tuotenro	92834170
Liitântä	R 1"
Jännite V	1×230
Teho kW	1,05
Virta A	4,8

SBA 3-45 MW ilman vippaa, kelluva imusihti

LVI-nro	4822623
Tuotenro	92713100
Liitântä	R 1"
Jännite V	1×230
Teho kW	1,05
Virta A	4,8



SBA vedenottoon

SBA soveltuu vedenottoon kodissa ja kesämökillä sekä kastelutehtäviin.

- Äänetön toiminta
- Ei imuongelmia, alhaisempi jäätymisriski
- Kaikki yhdessä pakkauksessa: sisäänrakennettu kuivakäynti- ja lämpösuoja, automatiikka käynnistää ja pysäyttää pumpun vedenkäytön mukaisesti
- Laadukkaat materiaalit: komposiitti ja ruostumaton teräs

Vipallisen pumpun edut

- Pumppu ei pumpkaa kaivoa tyhjäksi
- Pumppu käynnistyy automaattisesti kun kaivossa on vettä

Mitoituksessa ja käytössä huomioitavaa

- Yhden perheen kotitalouskäyttöön
- Max. 20 käynnistystä tunnissa
- Pumppua ei tule upottaa sähkökaapelin varassa
- Pumppu saa olla enintään 15 asteen kulmassa pystyasentoon nähden
- Max. korkoero 13 m (SBA 3-35) ja 20 m (SBA 3-45) pumpun ja vesipisteen välillä
- Ei pohjaan tai likaiselle vedelle

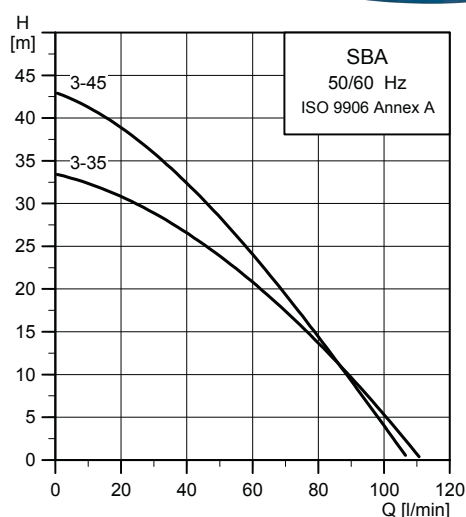

TM05 7437 1013

Grundfos suosittelee:

Avokaivoon: SBA 3-45 A (LVI-nro 4822622)

Järveen: SBA 3-45 MW (LVI-nro 4822623)

SBA-avokaivopumput

Vaihtotaulukko

Merkki	Malli	Teho (kW)	Jännite	Halkaisija	Pituus	Paino	Yhde	Max Q l/min	Max H m	LVI-nro	Malli	Huomioi
Marina	SVM 100-S	1,1	1-V	96	451	10,5	1"	55	55	4822546	SBA 3-45 A	Nostokorkeus pienempi, imu alhaalta
Marina	SCM 4-F	1,1	1-v	130	492	15,7	1 1/4"	100	47	4822546	SBA 3-45 A	Nostokorkeus pienempi
Xylem	SCUBA 5M	0,55	1-V			12	1 1/4"	75	48	4822546	SBA 3-45 A	
Xylem	SCUBA 5T(SC205T)	0,55	3-V	128	526	13,5	1 1/4"	75	48	4822546	SBA 3-45 A	1-vaiheinen pumppu
Xylem	SCUBA 7T(SC207T)	0,75	3-V	128	566	15	1 1/4"	75	48	4822546	SBA 3-45 A	1-vaiheinen pumppu
Nocchi	Dominator 55-50	0,65	1-V	98	549	8,8	1 1/4"	55	50	4822546	SBA 3-45 A	
Grundfos	SBA 3-45 A	1,05	1-V	150	553	9,7	1"	110	45			

Avokaivopumppujen mitoitus-taulukko

Mitoitus-taulukko osoittaa saavutettavan käyttöpaineen (bar) eri pumpuilla, ottaen huomioon korkoeron ja vaakasiirtymän kaivon ja rakennuksen välillä. Eri pumpuille on oletettu mitoitusvirtaama ja käytettävä putkikoko.

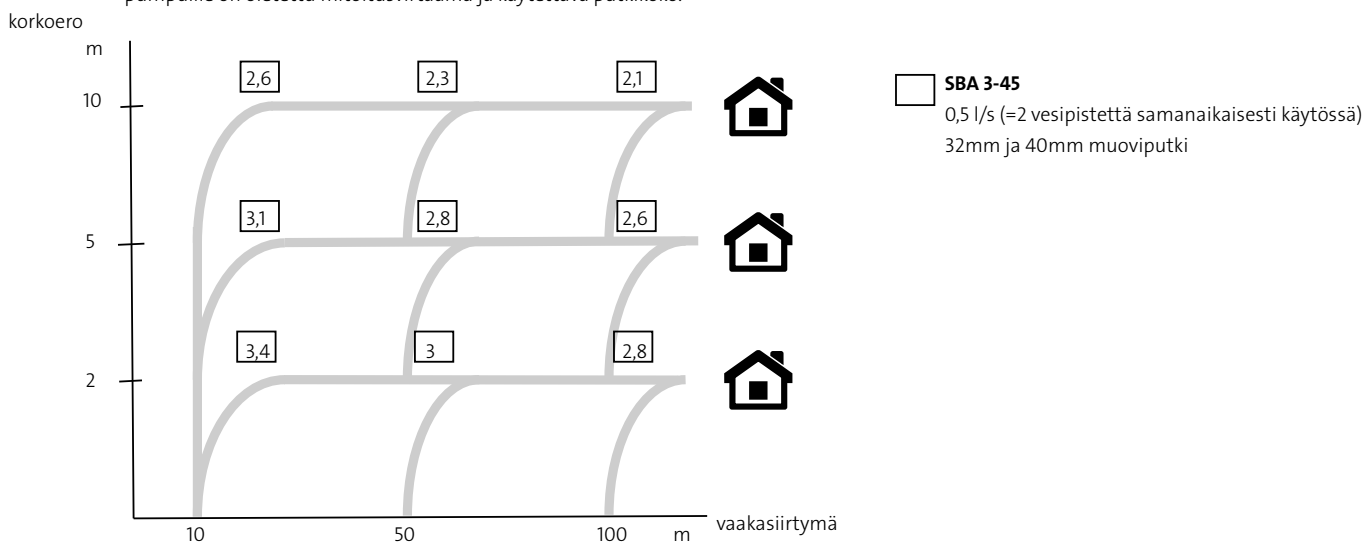

Vesiautomaatit

JP-pumput ja -vesiautomaatit

JP 4-47 PT-H	
LVI-nro	4732540
Tuotenumero	99463875
Liitäntä	1"
Jännite V	1x230
Teho W	850
Käynnistysvirta	11,3 A
Paino kg	16,7

JP 5-48 PT-H	
LVI-nro	4732542
Tuotenumero	99463877
Liitäntä	1"
Jännite V	1x230
Teho W	1490
Käynnistysvirta	27,9 A
Paino kg	20,2

JP 4-47 PM START	
LVI-nro	4732549
Tuotenumero	93294161
Liitäntä	1"
Jännite V	1x230
Teho W	850
Käynnistysvirta	11,3 A
Paino kg	11,6

JP-puutarhapumput	
JP 4-47	4732536
JP 5-48	4732538

JP-vesiautomaatti on todellinen työhevonen!

JP-vesiautomaatti soveltuu seuraaviin kohteisiin:

- kaivo- ja järviveden pumppaukseen
- kasteluun
- sade- ja tulvavesien poistoon
- painevesijärjestelmäksi

Tuote-edut

- kevyt ja vahva rosterirakenne
- helposti siirrettävissä
- pieni koko mahdollistaa sijoittamisen vaikkapa keittiön kaappiin
- imukyky 7 metriä (veden pinnasta + putkivastukset)

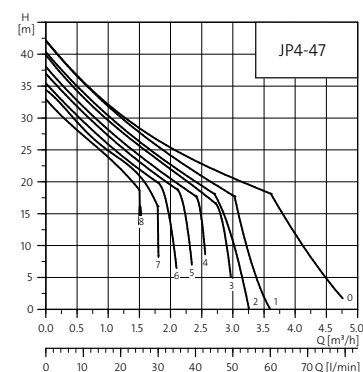

Pumpun tuottokäyrät eri imukorkeuksilla.

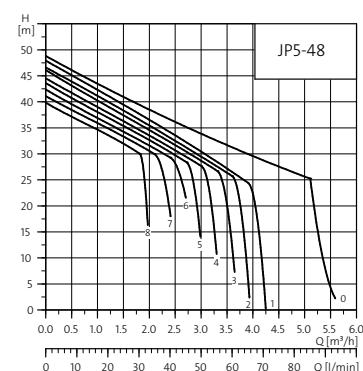

JP



JP PM START



JP PT-H



JP-pumput ja -vesiautomaatit

JP imuputken mitoitus taulukko

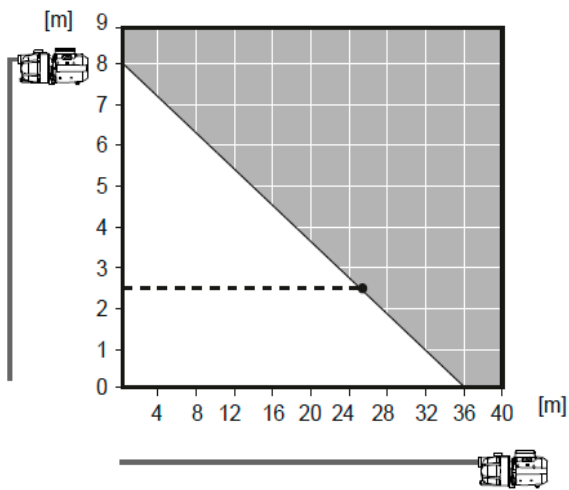

DN25 putkikoolla

JP vaihtotaulukko

Vanha JP	Tyyppi	Uusi JP	LVI-nro	Tuotenro
JP5 JET	Puutarha-pumppu	JP4-47	4732536	99458767
JP 6 JET	Puutarha-pumppu	JP5-48	4732538	99458769
JP5 + PM1 (JP5P)	Vesiautomaatti pressostaatilla	JP4-47 PM START	4732549	93294161
JPB5 24L (JP5 T)	Vesiautomaatti säiliöllä	JP4-47 PT-H	4732540	99463875
JPB6 24L (JP6 T)	Vesiautomaatti säiliöllä	JP5-48 PT-H	4732542	99463877



SCALA 1

SCALA1 3-35

LVI-nro	4732547
Tuotenumero	99530404
Liitäntä	R 1"
Jännite V	1x230
Teho W	750
Virta A	5.3
Paino kg	11,5

SCALA1 3-45

LVI-nro	4732545
Tuotenumero	99530405
Liitäntä	R 1"
Jännite V	1x230
Teho W	910
Virta A	3.85
Paino kg	12

SCALA1 5-55

LVI-nro	4732546
Tuotenumero	99530407
Liitäntä	R 1"
Jännite V	1x230
Teho W	1200
Virta A	5.3
Paino kg	14

Grundfos SCALA1 on kompakti vesiautomaatti.

- Ohjaus älypuhelimien sovelluksella – kalenteritoiminto
- Kaksi mallia, 3 ja 5 m³/h
- Äänitaso 55 dB(A)

SCALA1 sisältää kehittyneitä suojausominaisuuksia, kuten:

- Kuivakäyntisuoja, joka pysäyttää pumpun automaattisesti, jos vedestä on pulaa
- Toistuvien käynnistysten esto, jotta pumppu ei käynnisty jatkuvasti, jos järjestelmään tulee pieni vuoto
- Sisäänrakennettu moottorisuoja, joka pysäyttää pumpun, jos se kuumenee liikaa korkean ympäristön lämpötilan, jumittumisen tai ylikuormittumisen takia ja estää siten moottorin palamisen

Suosittellemme SCALA1-pumppua kasteluun ja puhtaan veden pumppaamiseen puutarhoissa tai marjatiljoilla.

Fiksu valinta ulkokäyttöön!

Vaihtotaulukko

Malli	Moottorikoko	Grundfos
MAKO 312	1,1 ja 1,5 kW	SCALA1 5-55
MAKO 313	1,5 ja 2,2 kW	
MAKO 314	1,5 ja 2,2 kW	

Ohjeellinen vaihtotaulukko, SCALA1-pumpun tulee sijaita vedenottopisteen läheisyydessä

Valitse pumpun yhteyteen painesäiliö GT-H 60 (3436650) tai GT-C 60 (3413400)

SCALA1 imuputken mitoitus-taulukko

Imuputken koko			
DN 32		DN 40	
Imuputken korkoero/pituus	Imuputken pituus	Imuputken korkoero/pituus	Imuputken pituus
H [m]	L [m]	H [m]	L [m]
0	68	0	207
3	43	3	129
6	17	6	52
7	9	7	26
8	0	8	0

Edellytykset:

Suurin virtaama: 1 l/s.

Putkien sisäpinnan karheus: 0,01 mm.

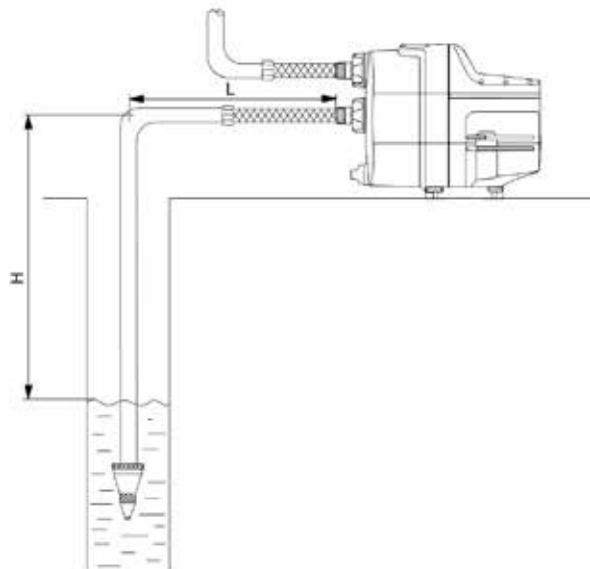

TM075259

SCALA 2

SCALA2 3-45	
LVI-nro	4732548
Tuotenumero	93013252
Liitäntä	G 1"
Jännite V	1×230
Teho W	550
Virta A	2,8
Paino kg	10



Grundfos SCALA2 on vakiopaineominaisuudella varustettu kompakti vesiautomaatti.

- Hiljainen – äänitaso kuin astianpesukoneessa (44 dB(A))
- Älykäs ohjaus – säädettävä vakiopaine
- Vesijäähdytteinen kestopagneettimoottori
- Kuivakäyntisuoja
- Selkeä ja yksinkertainen käyttöpaneeli
- Helppo tyhjennys ja ilmaus
- All-in-one-ratkaisu – helppo asentaa

Ihanteellinen omakotitalojen paineenkorotukseen!

Huom. Jokainen 10 m vaakasiirtymää vie yhden korkeusmetrin. Imukyky max. 8 m.

SCALA-pumppujen lisävarusteet

Tuote	LVI-nro	Tuotenumero
Joustava kytkentäletku	4772066	99725165
Suodatin	4772048	99725183



SCALA2 imuputken mitoitusaulukko

Imuputken koko			
DN 32		DN 40	
Imuputken korkoero/pituus	Imuputken pituus	Imuputken korkoero/pituus	Imuputken pituus
H [m]	L [m]	H [m]	L [m]
0	68	0	207
3	43	3	129
6	17	6	52
7	9	7	26

Imukäytössä huomioitavaa!

- Imukäytössä max. paine 3 baria
- Imuputken koko vähintään 32mm
- Imukäytössä enintään 150 m² rakennuksiin

Käyttökohteet: kodit ja kesämökit

Kerroksia: maks. 3

Hanoja: maks. 8

Imumatka: maks. 8 korkeusmetriä

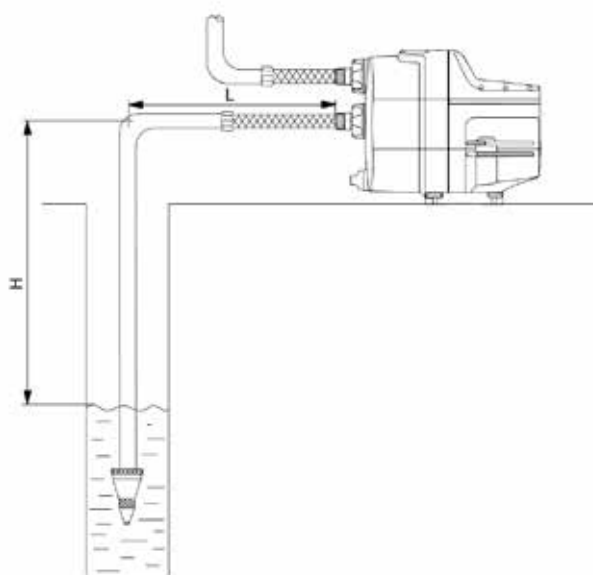

TM075259

Tarvitsemasi vastaukset missä ja milloin haluat

MyGrundfos on itsepalvelutyökalu, joka toimii 24/7, tarjoten tarvitsemasi tiedon välittömästi.

MyGrundfosista löydät mm. tilausten seurannan, listahinnat, varastotilanteen, varaosat ja vaihtopumput.



Kaikki tämä käytössäsi 24/7:

Luo Grundfos-tili ja pääset käyttämään MyGrundfosia heti.

- Listahinnat ja varastotilanne
- Vaihtopumput
- Varaosat
- Lähetystiedot
- Tilausten tila ja seuranta

Edut:

- Käytössäsi milloin haluat
- Säästää aikaa
- Helpottaa omaa asiakaspalveluasi, kun saat vastaukset heti MyGrundfosista
- Parempi asiakastyytyväisyys paremman ja nopeamman palvelun ansiosta

Asentajien Grundfos



Tiedämme, että työsi on kiireistä ja aika kortilla. Siksi oikeiden työkalujen, koulutuksen ja tiedon hankkiminen on oltava nopeaa ja helppoa silloin kun sinulla on sopiva hetki. Asentajien Grundfos -yhteisömme tarjoaa käyttöösi uusimmat sovellukset, lisätietoa tuotteistamme, koulutusmateriaalia, videoita ja paljon muuta.

Liity Asentajien Grundfos -yhteisöön jo tänään - se on suunniteltu helpottamaan päivittäistä työtäsi!



Hydro Solo-E CRIE ja CMBE

Hydro Solo-E CRIE

Grundfos Hydro Solo-E CRIE on valmis paineenkorotusasema, joka sisältää CRIE-pumpun, sulku- ja takaiskuventtiilin, paineputken, paineanturin, painemittarin, kuivakäyntisuoja ja painesäiliön. Se on tarkoitettu puhtaan veden paineenkorotukseen ja siirtoon. Käyttöönotto taajuusmuuttajan ohjauspaneelista.

LVI-numero	Tuotenumero	Malli	kW	
4925864	99432874	Hydro Solo E CRIE 3-7	0,75	1x230V
4925865	99432875	Hydro Solo E CRIE 5-5	1,1	1x230V
4925866	99432876	Hydro Solo E CRIE 5-7	1,5	1x230V
4925868	99432877	Hydro Solo E CRIE 5-9	2,2	3x400V
4925867	99432878	Hydro Solo E CRIE 10-3	1,5	1x230V
4925869	99432879	Hydro Solo E CRIE 10-3	2,2	3x400V
4925870	99432880	Hydro Solo E CRIE 15-2	3	3x400V
4925871	99432881	Hydro Solo E CRIE 15-3	4	3x400V

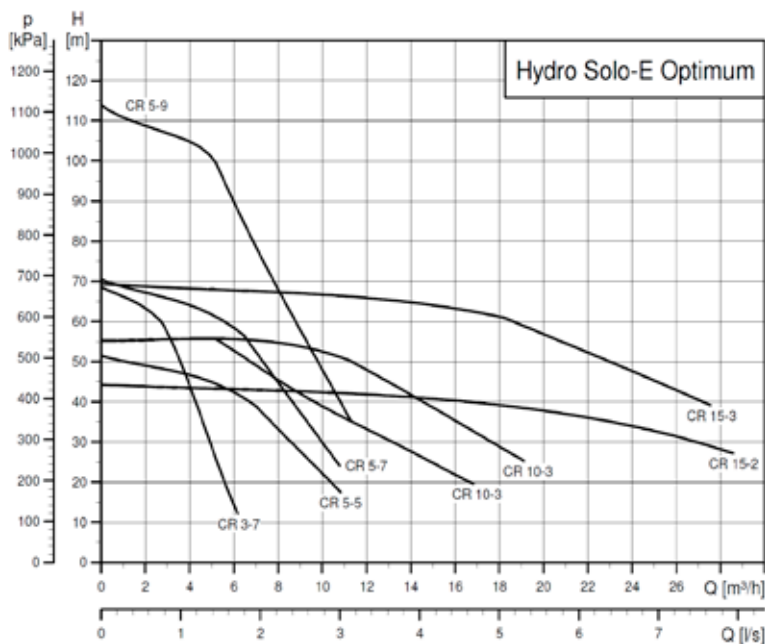

CMBE

CMBE on tarkoitettu puhtaan veden paineenkorotukseen ja siirtoon. Käyttöönotto taajuusmuuttajan ohjauspaneelista.

LVI-numero	Tuotenumero	Malli	kW	
4925859	98374697	CMBE 1-44	0,61	1x230V
4925860	98374701	CMBE 3-62	1,21	1x230V
4925863	98382202	CMBE 10-54	1,71	1x230V
4925862	98374704	CMBE 5-62	1,72	1x230V



Tyhjennuspumput

UNILIFT KP

KP 150A-1 sis. pintavipan	
LVI-nro	4822503
Tuotenro	011H1800
Liitäntä	Rp 1¼"
Jännite V	1×230
Teho W	300
Virta A	1,3
Paino kg	7
Kaapelin pituus	10 m + pistotulppa

KP 150M-1 ei vippaa	
LVI-nro	4822501
Tuotenro	011H1300
Liitäntä	Rp 1¼"
Jännite V	1×230
Teho W	300
Virta A	1,3
Paino kg	7
Kaapelin pituus	10 m + pistotulppa

KP 150AV-1 integroitu vipa	
LVI-nro	4822521
Tuotenro	011H1900
Liitäntä	Rp 1¼"
Jännite V	1×230
Teho W	300
Virta A	1,3
Paino kg	7
Kaapelin pituus	10 m + pistotulppa

KP 250A-1 sis. pintavipan	
LVI-nro	4822507
Tuotenro	012H1800
Liitäntä	Rp 1¼"
Jännite V	1×230
Teho W	480
Virta A	2,3
Paino kg	7,0
Kaapelin pituus	10 m + pistotulppa

KP 250M-1 ei vippaa	
LVI-nro	4822505
Tuotenro	012H1300
Liitäntä	Rp 1¼"
Jännite V	1×230
Teho W	480
Virta A	2,3
Paino kg	7
Kaapelin pituus	10 m + pistotulppa

KP 250AV-1 integroitu vipa	
LVI-nro	4822523
Tuotenro	012H1900
Liitäntä	Rp 1¼"
Jännite V	1×230
Teho W	480
Virta A	2,3
Paino kg	7
Kaapelin pituus	10 m + pistotulppa

UNILIFT KP -pumppu on varma valinta

KP-pumppu on valmistettu ruostumattomasta teräksestä. Siinä on 1-vaiheinen moottori, johon on sisäänrakennettu moottorisuoja. Moottorisuoja pysäyttää pumpun ylikuormitustilanteissa.

KP-pumppu soveltuu seuraaviin käyttötarkoituksiin:

- sadevesi (pintavesi)
- kellariin tunkeutuva pohjavesi
- uima- ja suihkualtaan tyhjennys
- harmaan veden tyhjennys- ja siirtopumppaus

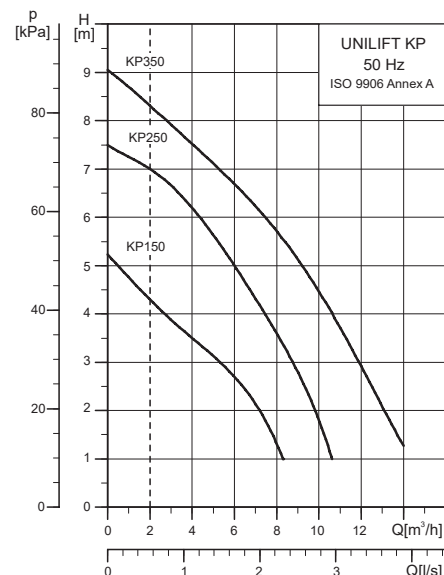

KP-AV integroidulla vipalla
mahtuu halkaisijaltaan
min. 250 mm kaivoon.

UNILIFT CC

CC5A-1	
LVI-nro	4822526
Tuotenro	98624419
Liitäntä	Rp 1¼"
Jännite V	1×230
Teho W	250
Virta A	0,98
Paino kg	4,35
Kaapelin pituus	5 m +pistotulppa

CC7A-1	
LVI-nro	4822528
Tuotenro	98624463
Liitäntä	Rp 1¼"
Jännite V	1×230
Teho W	380
Virta A	1,8
Paino kg	4,6
Kaapelin pituus	5 m+pistotulppa

CC9A-1	
LVI-nro	4822530
Tuotenro	98624465
Liitäntä	Rp 1¼"
Jännite V	1×230
Teho W	780
Virta A	3,5
Paino kg	6,5
Kaapelin pituus	5 m+pistotulppa

CC5M-1	
LVI-nro	4822562
Tuotenro	96280965
Liitäntä	Rp 1¼"
Jännite V	1×230
Teho W	250
Virta A	0,98
Paino kg	4,35
Kaapelin pituus	5 m+pistotulppa

CC7M-1	
LVI-nro	4822529
Tuotenro	96280967
Liitäntä	Rp 1¼"
Jännite V	1×230
Teho W	380
Virta A	1,8
Paino kg	4,6
Kaapelin pituus	5 m+pistotulppa

CC9M-1	
LVI-nro	4822564
Tuotenro	96280969
Liitäntä	Rp 1¼"
Jännite V	1×230
Teho W	780
Virta A	3,5
Paino kg	6,5
Kaapelin pituus	5 m+pistotulppa

Komposiittirakenteinen UNILIFT CC -pumppu on helppo asentaa

- Vesijäähdytteinen moottori
- RST-siivilä
- Kiintoaineiden läpäisykyky jopa 10 mm
- 5 m kaapeli pistokkeella
- Helppo asentaa
- Kevyt ja kestävä
- Kannettava

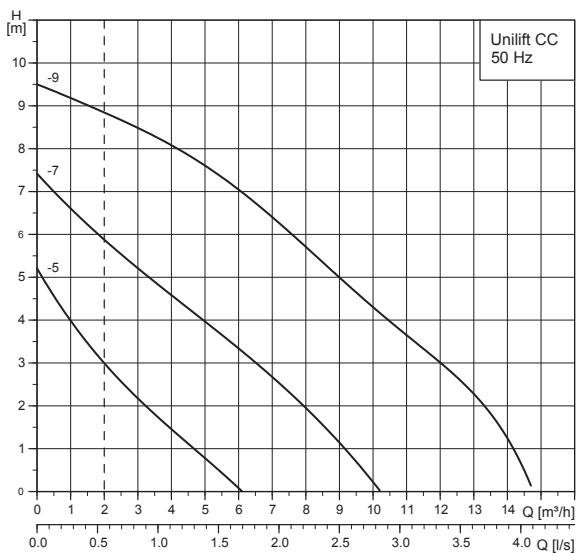

MULTIBOX

Nopea ja tehokas ensiapupakkaus veden pumppaukseen sisältää UNILIFT CC7-pumpun Storz-C-liittimellä, letkun ja letkusuojuksen sekä suodattimena toimivan säilytyspakkauksen.

LVI-nro 4762517
Tuotenro 97519841



CC-pumpun alaosassa on helposti irrotettava siivilä. Siivilän poistamalla CC-pumppu tyhjentää vedenpinnan aina 3 mm asti.

Vippaohjaimella 300 x 350 mm tilaan

UNILIFT KP- ja CC-tyhjennuspumput

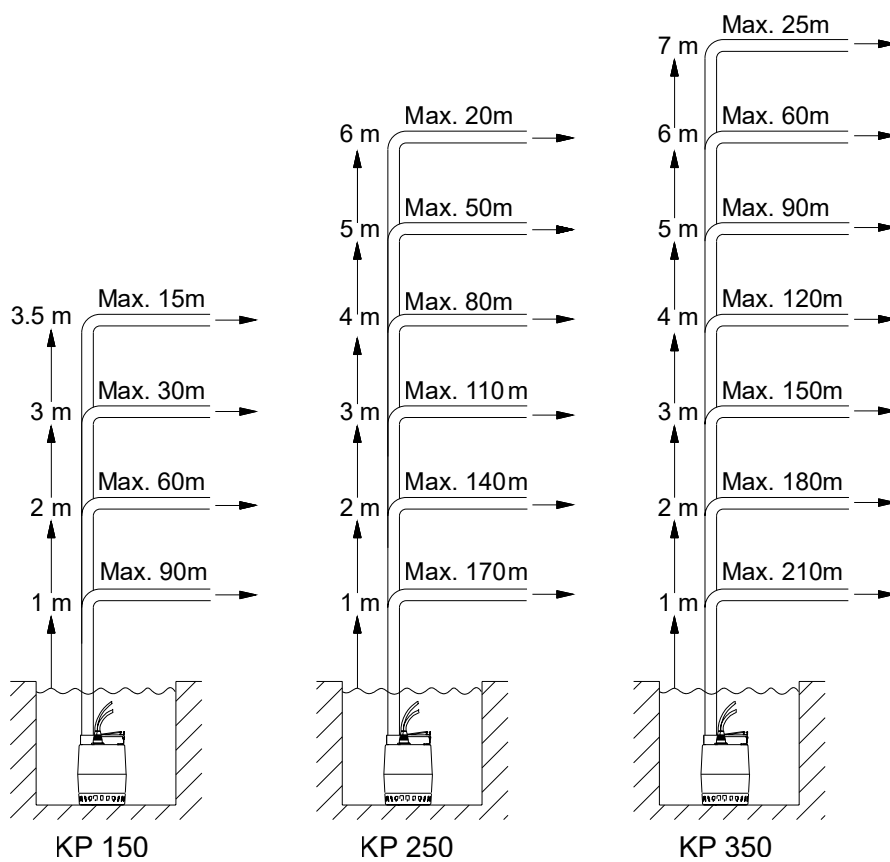

*putkikoolla DN32

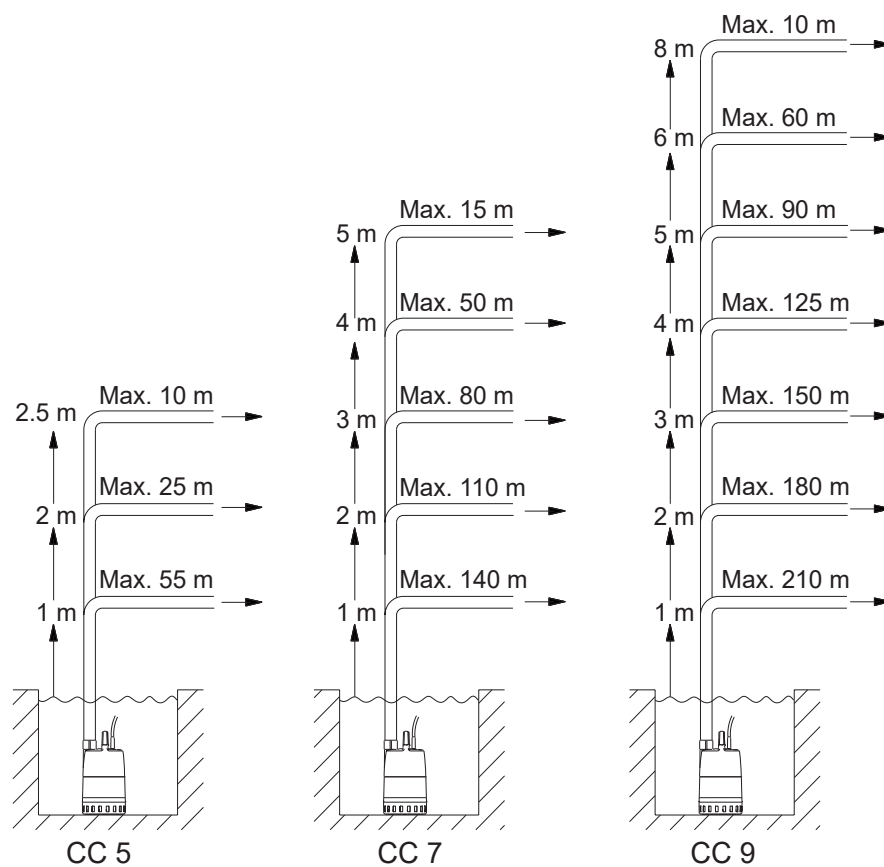

*putkikoolla DN32

Harmaavesipumput, tyhjennys

UNILIFT AP ja AP-B

Siirrettävät AP-pumput soveltuvat monenlaiseen harmaavesikäyttöön

UNILIFT AP -pumput on suunniteltu vaativaan harmaavesikäyttöön, esim. pohjaveden pinnan alentamisesta aina harmaan veden pumppaukseen käsittelyyn asti. AP 12 -pumppu soveltuu puhtaalle, ei syövyttävälle vedelle, sekä likavedelle, joka sisältää halkaisijaltaan enintään 12 mm kiintoaineita.

AP 35.B -pumppu puolestaan läpäisee jopa 35 mm kiintoaineita sisältävää harmaata vettä tai lietettä. Pumpussa

on asennusjalusta ja pumpun paineliitäntä on vaakasuorassa. Näppärien salpakiinnikkeiden ansiosta huolto sujuu nopeasti ja vaivattomasti.

Kaikki AP-pumput ovat siirrettäviä, mutta soveltuvat hyvin pysyväänkin asennukseen. AP-pumput asennetaan pystyasentoon, mutta AP35-mallit voidaan asentaa myös vaaka-asentoon ja jopa viistoon. Automaattista käyttöä varten AP-pumppu on varustettu pintavipalla (saatavilla myös ilman vipppaa).



UNILIFT AP -pumppu soveltuu esim. työmaapumpuksi.



UNILIFT AP-B soveltuu esim. harmaa/sadevesikaivoihin.

UNILIFT AP ja AP-B

UNILIFT AP12.40.04.A1 (vipalla)

LVI-nro	4822511
Tuotenro	96011018
Liitântä	Rp 1½"
Jännite V	1×230
Teho W	700
Virta A	3
Paino kg	11

UNILIFT AP12.40.08.A1 (vipalla)

LVI-nro	4822531
Tuotenro	96010980
Liitântä	Rp 1½"
Jännite V	1×230
Teho kW	1,3
Virta A	5,9
Paino kg	14

UNILIFT AP12.50.11.A1 (vipalla)

LVI-nro	4822566
Tuotenro	96010981
Liitântä	Rp 2"
Jännite V	1×230
Teho kW	1,7
Virta A	8,5
Paino kg	17,2

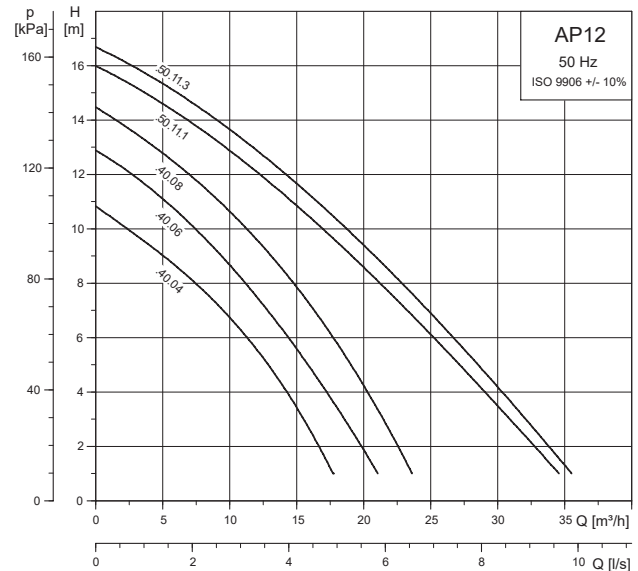

UNILIFT AP35.40.08.A1 (vipalla)

LVI-nro	4822570
Tuotenro	96010983
Liitântä	Rp 1½"
Jännite V	1×230
Teho kW	1,2
Virta A	5,5
Paino kg	14,1

UNILIFT AP50.50.11.A1 (vipalla)

LVI-nro	4822574
Tuotenro	96010985
Liitântä	Rp 2"
Jännite V	1×230
Teho kW	1,6
Virta A	8,0
Paino kg	17,5

UNILIFT AP ja AP-B

UNILIFT AP 35.B.50.06.A1 (vipalla)

LVI-nro	4822556
Tuotenumero	96004562
Liitännä	R 2"
Jännite V	1×230
Teho kW	1
Virta A	4,6
Paino kg	9,37

UNILIFT AP 35.B.50.08.A1 (vipalla)

LVI-nro	4822555
Tuotenumero	96004574
Liitännä	R 2"
Jännite V	1×230
Teho kW	1,25
Virta A	5,44
Paino kg	11

UNILIFT AP 35.B.50.08.3

LVI-nro	4836114
Tuotenumero	96004577
Jännite V	3×400

UNILIFT AP50B.50.11.3V

LVI-nro	4822594
Tuotenumero	96004601
Jännite V	3×400
Teho kW	1,75
Virta A	2,81
Paino kg	11,2

UNILIFT AP50B.50.11.A1V

LVI-nro	4822590
Tuotenumero	96004598
Jännite V	1×230
Teho kW	1,75
Virta A	8,0
Paino kg	11,0

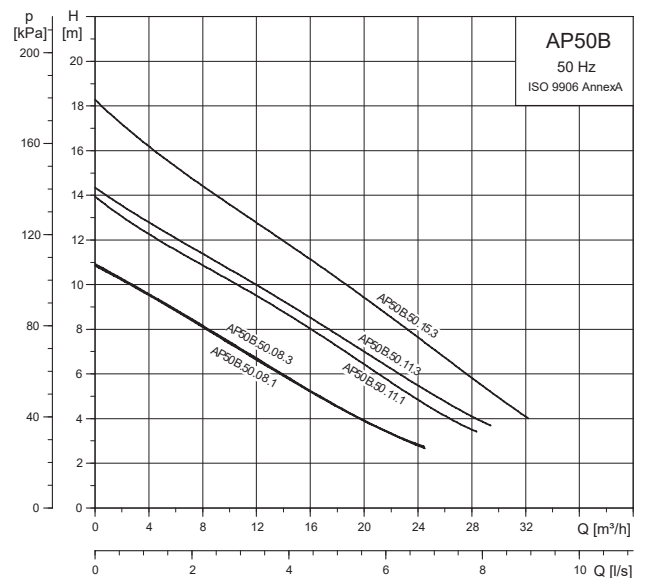
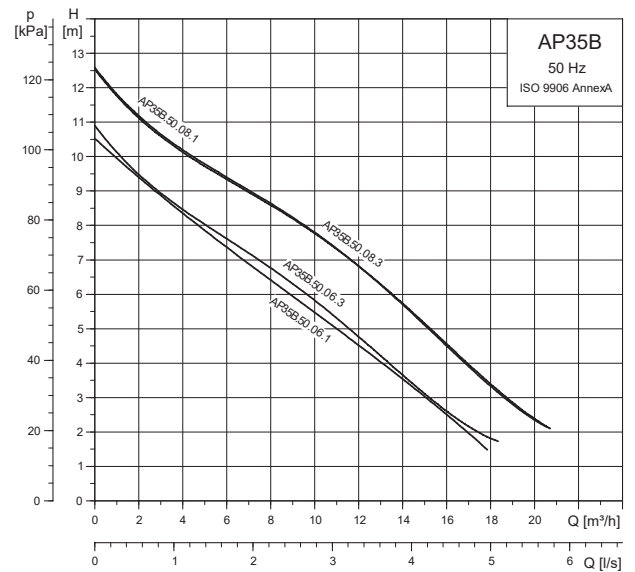

Lisävarusteet

Automaattinen liitännä UNILIFT AP-B pumpeille

Tuote	Tuotenumero
Auto coupling set	97644486

UNILIFT AP ja AP-B

Harmaa- ja jätevesipumppujen suuntaa-antava vaihtotaulukko

Valmistaja ja tyyppi	Teho (kW)	Nimellisvirta	Vaiheet	Luistin	Korvaava Grundfos-pumppu	LVI-numero	Tuote-numero	Adapteri
Flygt SXM 3	0,55	3	1		AP 12.40.04.A1	4822511	96011018	
Flygt SXM 7	0,75	6,2	1		AP 12.40.08.A1	4822531	96010980	
Flygt DXGM 25-11	1,1	7	1	DXG	APG.40.10.A1	4836182	92611467	
Flygt DX 50-7	0,75	2,4	3	DX	AP50B.50.11.3V	4822594	96000601	
Flygt DX 50-15	1,5	3,8	3	DX	AP50B.50.11.3V	4822594	96000601	
Flygt L 50-15	1,5	3,8	3	DL/DLV	DP10.50.15.2.50B	4822612	96104208	
Flygt MP3069.170 HT254	1,7	3,8	3		SEG.40.15.2.50B 3-V	4836102	96075909	96003466
Flygt MP3069.170 HT254	2,4	5,1	3		SEG.40.31.2.50B 3-V	4836105	96075915	96003466
FLYGTMP3090HT250	4,3	8,4	3		SEG.40.40.2.50B 3-V	4836107	96075917	96003466
FLYGT MP3102HT261	4,4	8,2	3		SEG.40.40.2.50B 3-V	4836107	96075917	96003466

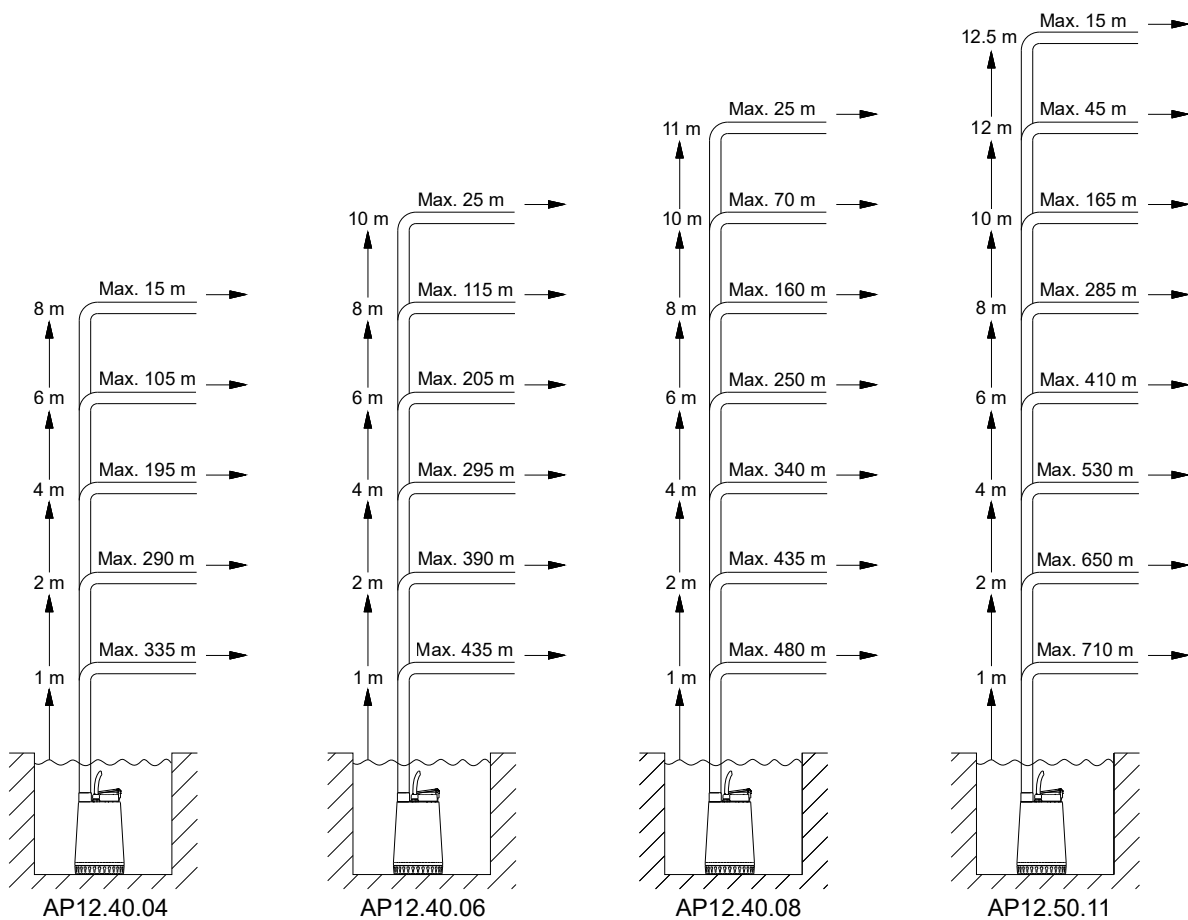

UNILIFT APG -jätevesipumppu

UNILIFT APG

UNILIFT APG on kotitalouksien paineistettuihin jätevesijärjestelmiin suunniteltu uppopumppu. Pumpussa on Rp 1½», DN 32 & DN40 yhdistelmälaippa.

Monipuolinen ja luotettava repijäpumppu on helppo asentaa ja huoltaa. Ratkaisun avulla kotitalouksien jätevettä ja mustaa vettä voidaan pumpata sujuvasti omakotitalojen ja matalien asuinrakennusten käyttökohteista.

Pumpussa on ammattitason repijäjärjestelmä, jota käytetään myös liikerakennusten tarpeisiin suunnatussa Grundfos SEG -pumppusarjassa. UNILIFT APG -pumpun repijäjärjestelmä pilkkoo kiintoaineet ja hiukkaset pieniin osiin, jolloin kotitalouksien jätevettä ja mustaa vettä voidaan pumpata sujuvasti pienempien putkien kautta sekä pysty- että vaakasuunnassa kauempana sijaitsevaan pääviemäriin.

UNILIFT APG sopii moniin eri käyttökohteisiin, ja se voidaan asentaa:

- Rakennuksen kellaritilaan viemärintason alapuolelle
- Rakennuksen ulkopuolella sijaitsevaan pumppaamoon
- ErillISRatkaisuksi



HUOM! Yhteensopiva JUNG DN32 kanssa. Katso vaihtotaulukko s. 47.

UNILIFT APG.40.10.1	
LVI-nro	4836184
Tuotenro	92616890
Liitäntä	DN 32/40
Jännite V	1x230
Teho W	1,3
Virta A	5,8
Paino kg	22,1
Kaapelin pituus	10 m

UNILIFT APG.40.10.A1	
LVI-nro	4836182
Tuotenro	92611467
Liitäntä	DN 32/40
Jännite V	1x230
Teho W	1,3
Virta A	5,8
Paino kg	22,1
Kaapelin pituus	10 m

UNILIFT APG.40.10.3	
LVI-nro	4836187
Tuotenro	92616893
Liitäntä	DN 32/40
Jännite V	3x400
Teho W	1,1
Virta A	2,8
Paino kg	22,1
Kaapelin pituus	10 m

UNILIFT APG.40.10.A3	
LVI-nro	4836186
Tuotenro	92616892
Liitäntä	DN 32/40
Jännite V	3x400
Teho W	1,1
Virta A	2,8
Paino kg	22,1
Kaapelin pituus	10 m

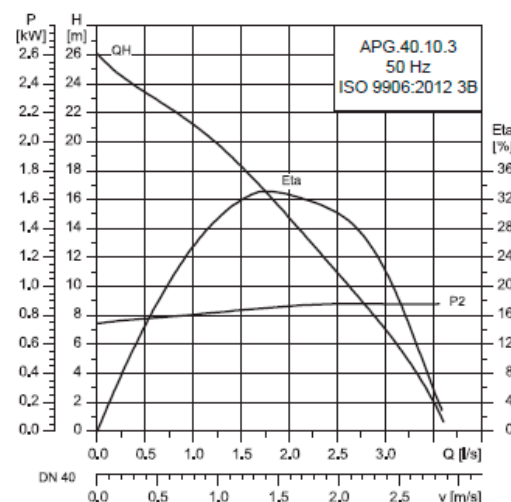
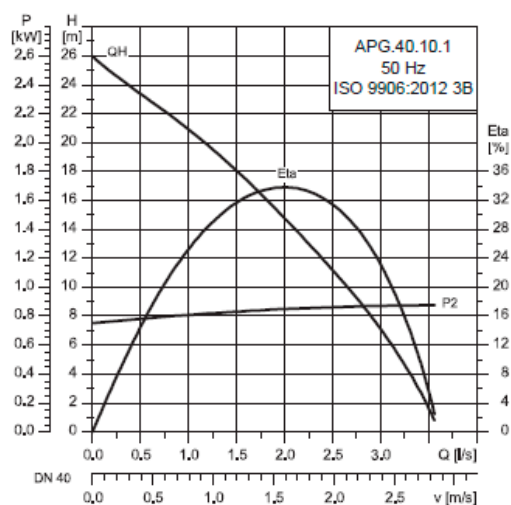

UNILIFT APG -jätevesipumppu

Vaihtotaulukko

Merkki	Malli	Teho [kW]	Jännite	Yhde	Vippa	Grundfos vaihtoehto	LVI-nro	Adapteri	LVI-nro	Tuotenro
Xylem	DXGM 25-11 SG	1.1	1x230V	Rp 1"	Ilman vippaa	UNILIFT APG.40.10.1	4836184			
Xylem	DXGM 25-11	1.1	1x230V	Rp 1"	Vipalla	UNILIFT APG.40.10.A1	4836182			
Xylem	DXG 25-11	1.1	3x400V	Rp 1"	Ilman vippaa	UNILIFT APG.40.10.A3	4836186			
Xylem	MP 3069.170 HT 250	2.4	3x400V	Rp 2"	Ilman vippaa	SEG.40.26.2.50B	4836104	SEG-Flygt	-	96076191
Wilo	REXA CUT GI03.26/S-M	1.5	1x230V	DN32/40, Rp 1 1/4"	Ilman vippaa	UNILIFT APG.40.10.1	4836184			
Wilo	REXA CUT GI03.26/S-T	1.5	3x400V	DN32/40, Rp 1 1/4"	Ilman vippaa	UNILIFT APG.40.10.3	4836187			
Wilo	REXA MINI3-S03/M008-523/A	0.75	1x230V	DN32/40	Vipalla	UNILIFT APG.40.10.A1	4836182			
Lining	JUNG UAK 20/2M	2.4	3x400V	DN32	Ilman vippaa	UNILIFT APG.40.10.A3	4836186			
Lining	JUNG UAK 25/2M	2.6	3x400V	DN32	Ilman vippaa	UNILIFT APG.40.10.A3	4836186			
Lining	JUNG UAK 35/2M	3.37	3x400V	DN32	Ilman vippaa	SEG.40.31.2.50B	4836105	SEG-Jung	4836181	92605909
Lining	JUNG UAK 36/2M	4.2	3x400V	DN32	Ilman vippaa	SEG.40.40.2.50B	4836107	SEG-Jung	4836181	92605909
Lining	JUNG UAK 45/2M	4.84	3x400V	DN32	Ilman vippaa	SEG.40.40.2.50B	4836107	SEG-Jung	4836181	92605909
Grundfos	UNILIFT APG.40.10.1	1.3	1x230V	DN32/40, Rp 1 1/2"	Ilman vippaa					
Grundfos	UNILIFT APG.40.10.A1	1.3	1x230V	DN32/40, Rp 1 1/2"	Vipalla					
Grundfos	UNILIFT APG.40.10.3	1.1	3x400V	DN32/40, Rp 1 1/2"	Ilman vippaa					
Grundfos	UNILIFT APG.40.10.A3	1.1	3x400V	DN32/40, Rp 1 1/2"	Vipalla					
Grundfos	SEG.40.15.2.50B	2.1	3x400V	DN 40/50	Ilman vippaa					
Grundfos	SEG.40.26.2.50B	3.2	3x400V	DN 40/50	Ilman vippaa					
Grundfos	SEG.40.31.2.50B	3.7	3x400V	DN 40/50	Ilman vippaa					
Grundfos	SEG.40.40.2.50B	4.9	3x400V	DN 40/50	Ilman vippaa					

Taulukko suuntaa antava. Tarkista toimintapiste ja adapterin malli ennen lopullista valintaa.

Kondenssivesipumppu

CONLIFT1

CONLIFT1	
LVI-nro	4965326
Tuotenumero	97936156
Teho W	75
Virta A	0,65
Paino kg	2
Säiliön tilavuus l	2,65/0,9
Tuotto l/h	588
Nostokorkeus m	5,7
Koko (P/K/L) mm	258/183/165

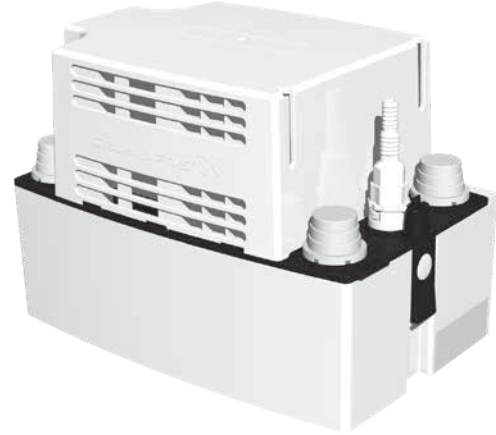

CONLIFT1 on esiasennettu kondenssivesipumppu vedelle, joka on pH-arvoltaan vähintään 2,5. CONLIFT1:een saa lisävarusteena hälytyskortin, joka sisältää johdotetun potentiaalivapaan hälytyskytkimen, johon voidaan kytkeä ulkoinen hälytyslaite tai jolla kondenssivesilähde voidaan kytkeä pois päältä siltä varalta, että vedenpinta yksikön sisällä nousee korkeaksi.

Kondenssivesipumpun pakkauksessa on mukana 6 metrin poistoletku sekä sovittimet tulo- ja poistoletkuun. CONLIFT1 on varustettu schuko-pistokkeella (1,7 m).

LC 231 -ohjauskeskus + paineanturi

LC-231-ohjauskeskus ja paineanturi muodostavat sähkökeskuksen, mikä soveltuu AP-tyhjennyspumppuille tai SEG- ja APG-jätevesipumppuille.

Sähkökeskus on tarkoitettu asennettavaksi sisätiloihin kiinteistön tekniseen tilaan. Sähkökeskuksesta on mahdollista saada tarvittavat VAK-hälytystiedot Modbusin tai i/O:n kautta.

Valitse sopiva pumppu mitoitus tietojen perusteella AP-, SEG-, tai APG-pumppuista ja yhdistä siihen laadukas LC231-sähkökeskus..



		Tuotenumero	LVI-nro
Ohjauskeskus yhdelle pumpulle	LC 231 1x1-12 DOL 3x460 PI CP	99369644	4965397
Ohjauskeskus kahdelle pumpulle	LC 231 2 x 1-9 DOL PI	99369650	4981136
Paineanturi	Level Tr.S 0-5m c10m P V BO	99488545	4965398

Jätevesipumppaamot

MULTILIFT

MULTILIFT-tuotteet mahdollistavat luotettavan jäteveden poiston tiloista, jotka ovat paineviemärin alapuolella tai joissa viettoviemärin tai pumppaamon rakentaminen on vaikeaa.

MULTILIFT-asema on ratkaisultaan tilaasäästävä, kustannustehokas ja helppo asentaa sekä huoltaa.

MULTILIFT-sarjasta löytyy mallit niin yhdellä kuin kahdella pumpulla ja säiliötilavuudet aina 44 litrasta 450 litraan.



MULTILIFT 93 litran säiliöllä, suurin partikkelikoko 50mm

Yhdellä pumpulla

Malli	Suurin nostokorkeus (m)	Teho (kW)	Tuotenro	LVI-nro
MOG.09.3.2	14	1,4	97901125	4965367
MOG.12.3.2	20	1,8	97901127	4965368
MOG.15.3.2	25	2,3	97901128	4965369
MOG.26.3.2	33	3,7	97901130	4965370
MOG.31.3.2	36	3,9	97901132	4965371
MOG.40.3.2	44	5,2	97901134	4965372

Kahdella pumpulla

Malli	Suurin nostokorkeus (m)	Teho (kW)	Tuotenro	LVI-nro
MDG.09.3.2	14	1,4 x2	97901137	4965373
MDG.12.3.2	20	1,8 x2	97901139	4965374
MDG.15.3.2	25	2,3 x2	97901140	4965375
MDG.26.3.2	33	3,7 x2	97901142	4965376
MDG.31.3.2	37	3,9 x2	97901144	4965377
MDG.40.3.2	45	5,2 x2	97901146	4965378

UNOLIFT JA DUOLIFT

UNOLIFT- ja DUOLIFT-pumppaamot ovat harmaan tai jäteveden keruusäiliöitä, kokonaistilavuudeltaan 270 litraa. Ne sisältävät putkisarjan kohteessa asennettavaa pumppua varten. Säiliöt varustetaan joko AP- tai SEG-pumpulla, jotka tulee tilata erikseen.

Täydellisen EN12050 mukaisen pienpumppaamon kokoonpano vaatii pumput, takaiskuventtiilin, käsikäynnistysmahdollisuuden sekä korkean vedenpinnan hälytyksen vähintään pinnankorkeuden tunnistuksella. Nämä komponentit eivät sisälly toimitukseen.

UNOLIFT-pumppaamokokonaisuus koostuu kolmesta osasta: pumppaamosäiliö, keskus ja pumppu.

- Valitse sopiva AP-pumppu sivut 42-44
- TAI sopiva SEG-pumppu, sivu 54
- Valitse sopiva keskus, sivu 48



UNOLIFT-pumppaamo jätevedelle - 270 l säiliö

Malli	Tuotenumero
UNOLIFT.270.40.SEG-säiliö	97642371

UNOLIFT-pumppaamo harmaalle vedelle - 270 l säiliö

Malli	Tuotenumero
UNOLIFT.270.50.APB-säiliö	97642387

UNOLIFT JA DUOLIFT

DUOLIFT-pumppaamokokonaisuus koostuu kolmesta osasta: pumppaamosäiliö, keskus ja pumppu.

- Valitse sopiva AP-pumppu sivut 42-44
- TAI sopiva SEG-pumppu, sivu 54
- Valitse sopiva keskus, sivu 48



DUOLIFT-pumppaamo jätevedelle - 270 l säiliö

Malli	Tuotenumero
DUOLIFT.270.40.SEG-säiliö	97642372

DUOLIFT-pumppaamo harmaalle vedelle - 270 l säiliö

Malli	Tuotenumero
DUOLIFT.270.50.AP35/50B	97642388

DUOLIFT-pumppaamo jätevedelle - 540 l säiliö

Malli	Tuotenumero
DUOLIFT.540.40.SEG	99017729

DUOLIFT-pumppaamo harmaalle vedelle - 540 l säiliö

Malli	Tuotenumero
DUOLIFT.540.50.APB	99017735

Pienjätevesipumppaamot

SOLOLIFT2

	SOLOLIFT2, WC-3	SOLOLIFT2, C-3	SOLOLIFT2, WC-1	SOLOLIFT2, D-2	SOLOLIFT CWC-3
LVI-nro	4965313	4965315	4965312	4965317	4965314
Tuotenro	97775315	97775317	97775314	97775318	97775316
Käyttökohteet	wc, pesuallas, suihku, urinaali, bidé-suihku	pyykinpesukone, astianpesukone, suihku, kylpyamme, keittiöallas, bidé-suihku, pesuallas	wc, pesuallas	suihku, pesuallas	seinä-wc, pesuallas, suihku, urinaali, bidé-suihku
Tehonkulutus	Kork. 620 W	640 W	Kork. 620 W	280 W	Kork. 620 W
Käyttöjännite	1x220–240 V –10 % / +6 % 50 Hz	1x220–240 V –10 % / +6 % 50 Hz	1x220–240 V –10 % / +6 % 50 Hz	1 x 220-240 V - 10% / + 6%, 50 Hz	1x220–240 V –10 % / +6 % 50 Hz
Paino	7,3 kg	6,6 kg	7,3 kg	4,3 kg	8,1 kg
Nesteen lämpötila maksimi	50 °C	75 °C jatkuvasti (90 °C 30 min. ajan)	50 °C	50 °C	50 °C
Nimellisvirta	3,0 A	3,1 A	3,0 A	1,3 A	3,0 A
Virtaama maksimi	149 l/min.	204 l/min.	149 l/min.	119 l/min	136 l/min
Käyttöpaine maksimi	8,5 bar	8,5 bar	8,5 bar	5,5 bar	8,5 bar
Liitäntäkaapeli	1,2 m (3x0,75 mm ²)	1,2 m (3x0,75 mm ²)	1,2 m (3x0,75 mm ²)	1,2 m (3x0,75 mm ²)	
Käynnistystaso (pohjasta)	72 mm	65 mm	-	58 mm	
Pysäytystaso (pohjasta)	52 mm	35 mm	-	35 mm	
Käyttö	S3 – 50 % – 1 min. (30 s. päällä; 30 s. pois)	S3 – 50 % – 1 min. (30 s. päällä; 30 s. pois)	S3 – 50 % – 1 min. (30 s. päällä; 30 s. pois)	S3 – 50 % – 1 min. (30 s. päällä; 30 s. pois)	
Tuloputket, halkaisija (mm)	32/36/40/50	32/36/40/50	32/36/40	36/40	32/36/40/50
Paineputket, halkaisija (mm)	22/25/28/32/36/40	22/25/28/32/36/40	22/25/28/32/36/40	22/32	22/25/28/32/36/40

Vapaudu viemäröinnistä!

SOLOLIFT2-pienpumppaamot ovat tehokas ja luotettava ratkaisu kotitalouksien jäteveden pumppaukseen. Ne on helppo asentaa ja huoltaa, ja koska ne eivät ole sidottuja pääviemäriin sijaintiin, ne tarjoavat joustavuutta kodin tilamuutoksiin.

SOLOLIFT2 suodatin	
LVI-nro	4772019
Tuotenro	97775370

SOLOLIFT2 venttiilisarja	
LVI-nro	4762667
Tuotenro	97775371

SOLOLIFT2 WC-1



SOLOLIFT2 WC-3



SOLOLIFT2

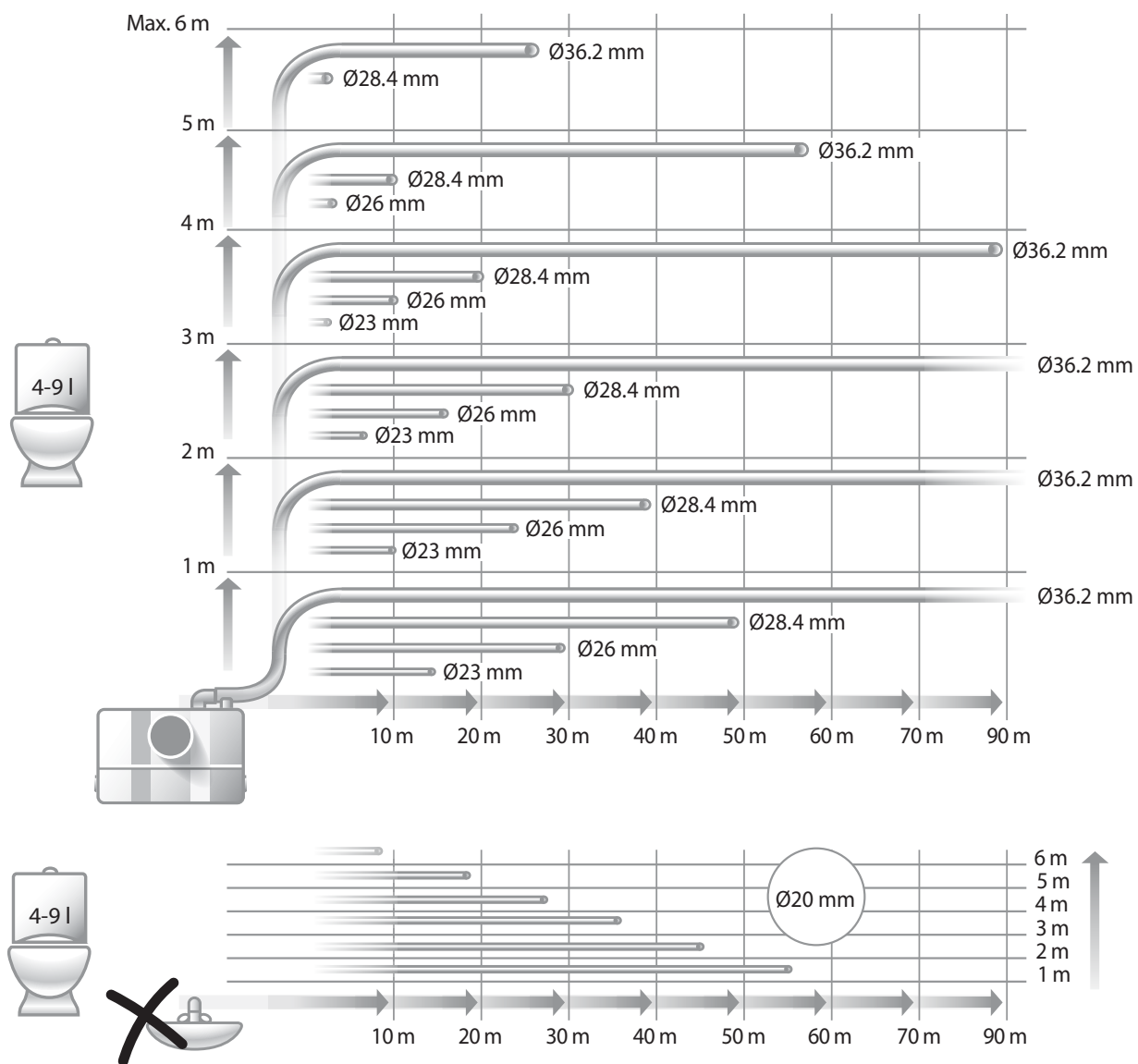

SOLOLIFT2 C-3



SOLOLIFT2 D-2

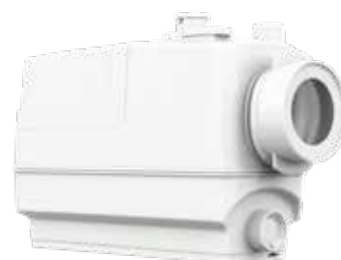

SOLOLIFT2 CWC-3

Jätevesipumput

SEG-jätevesipumppu repijällä

SEG.40.12.2.50B	
LVI-nro	4836103
Tuotenro	96075905
Liitäntä	DN40
Jännite V	3×400
Teho kW	1,2
Virta A	3,2
Paino kg	38

SEG.40.26.2.50B	
LVI-nro	4836104
Tuotenro	96075913
Liitäntä	DN40
Jännite V	3×400
Teho kW	2,6
Virta A	6,1
Paino kg	57

SEG.40.40.2.50B	
LVI-nro	4836107
Tuotenro	96075917
Liitäntä	DN40
Jännite V	3×400
Teho kW	4,0
Virta A	8,2
Paino kg	65

SEG.40.15.2.50B	
LVI-nro	4836102
Tuotenro	96075909
Liitäntä	DN40
Jännite V	3×400
Teho kW	1,5
Virta A	3,8
Paino kg	38

SEG.40.31.2.50B	
LVI-nro	4836105
Tuotenro	96075915
Liitäntä	DN40
Jännite V	3×400
Teho kW	3,1
Virta A	6,3
Paino kg	65

Tuote-edut

- Pumpun kaapeliliitos on helposti irrotettavissa ilman sähkötyötä.
- Lyhyt akseli kuormittaa vähän laakereita ja pidentää pumpun käyttöikää.
- Kaksinkertainen mekaaninen akselitiiviste on toimintavarma ja pitkäikäinen.
- Huoltotoimenpiteet eivät tarvitse erikoistyökaluja, sillä pumpun kiinnityspanta nopeuttaa pumpun avaamista ja purkamista.

Lisävarusteet

Tuote	LVI-nro	Tuotenro	Lisätiedot
Uppoliitin	4836106	96076063	Rp 1½"
Luisti ja tiiviste	4836127	96592055	

Mitoitusohje sivulla 57.

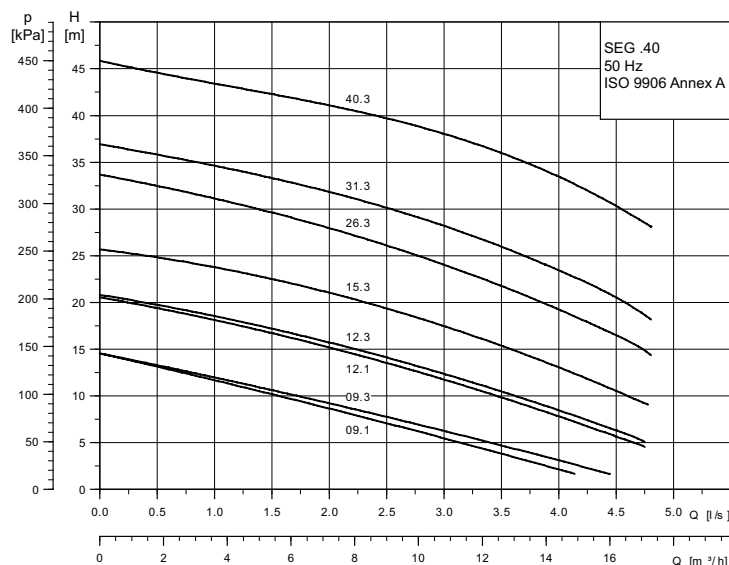

TM02 5265



SEG-AUTOADAPT -jätevesipumppu repijällä

SEG.40.09.E.2.50B AUTOADAPT

LVI-nro	4836108
Tuotenumero	96878506
Liitäntä	DN40
Jännite V	3×400
Teho W	900
Virta A	2,7
Paino kg	38

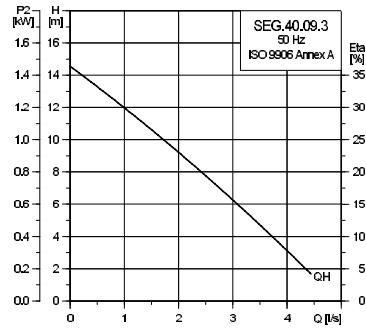

TM02 5269

SEG.40.12.E.2.50B AUTOADAPT

LVI-nro	4836109
Tuotenumero	96878510
Liitäntä	DN40
Jännite V	3×400
Teho kW	1,2
Virta A	3,2
Paino kg	38

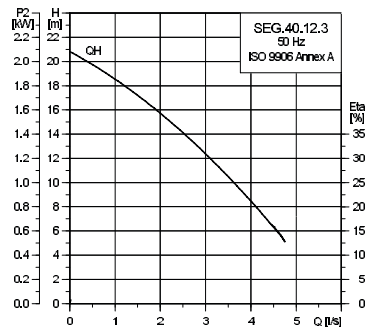

TM02 5267

SEG.40.15.E.2.50B AUTOADAPT

LVI-nro	4836110
Tuotenumero	96878514
Liitäntä	DN40
Jännite V	3×400
Teho kW	1,5
Virta A	3,8
Paino kg	38

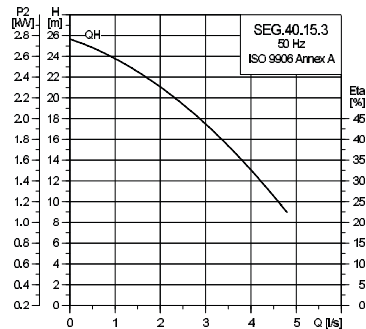

TM02 5266

SEG.40.26.E.2.50B AUTOADAPT

LVI-nro	4836111
Tuotenumero	96878516
Liitäntä	DN40
Jännite V	3×400
Teho kW	2,6
Virta A	6,1
Paino kg	57

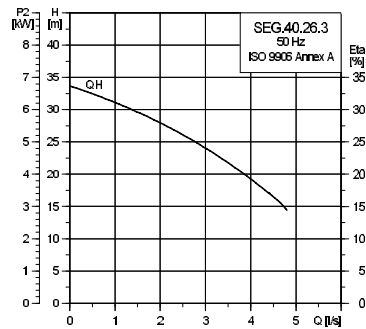

TM02 5271

SEG.40.31.E.2.50B AUTOADAPT

LVI-nro	4836112
Tuotenumero	96878518
Liitäntä	DN40
Jännite V	3×400
Teho kW	3,1
Virta A	6,3
Paino kg	65

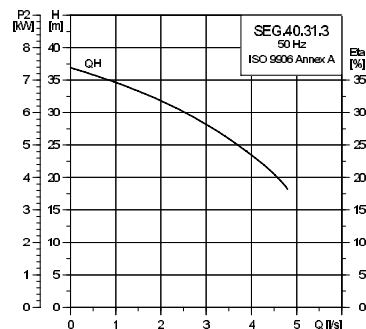

TM02 5272

SEG-AUTOADAPT -jätevesipumppu repijällä

SEG.40.40.E.2.50B AUTOADAPT	
LVI-nro	4836113
Tuotenumero	96878520
Liitäntä	DN40
Jännite V	3x400
Teho kW	4,0
Virta A	8,2
Paino kg	65

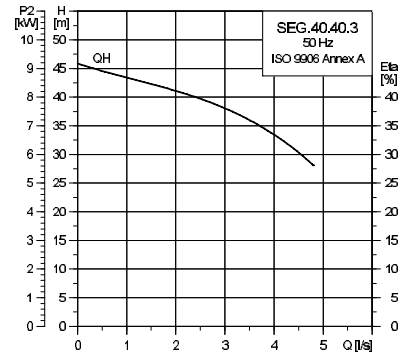

TM02 5273

Lisävarusteet

Tuote	LVI-nro	Tuotenumero	Lisätiedot
Uppoliitin	4836106	96076063	Rp 1½"
Luisti ja tiiviste	4836127	96592055	

AUTOADAPT-valvontajärjestelmä — tehokas tapa käsitellä jätevettä!

AUTOADAPT on Grundfosin patentoima valvontajärjestelmä, joka mukauttaa pumpun automaattisesti kaivon olosuhteisiin optimoiden pumpun suorituskyvyn huippuunsa. Jäteveden käsittely on entistäkin turvallisempaa.

AUTOADAPT-valvontajärjestelmän ansiosta kaivossa ei enää tarvita ulkoisia antureita tai häiriöalttiita pintakyt-kimiä, jolloin sen toiminta on luotettavaa. Asennus- ja kustannustehokkaana järjestelmänä AUTOADAPT valvoo pumpun toimintaa ja huolehtii tarpeellisista hälytyksistä.

Pumpussa on myös PLUG AND PUMP -toiminto, joka helpottaa ja nopeuttaa asennusta.



Mitoitusohje sivulla 57.

Pumppaamot

POLAR-kiinteistöpumppaamot

Kiinteistöpumppaamot

- Varastotuotteita, joilla on lyhyt toimitusaika
- Lämpöeristetyt säiliöt soveltuvat hyvin pohjosiin sääolosuhteisiin.
- Kaasutiiviit sähkökaapelin läpivienti-insertit
- Polar 9- ja 10 -pumppaamoissa on 1–3 vaihtoehtoista tuloyhteen paikkaa. Polar 1000 -pumppaamon tuloyhteen paikka tehdään vasta työmaalla asennusolosuhteiden mukaisesti.
- Polar-kiinteistöpumppaamoiden vakiotoimitukseen kuuluu mm. sisäinen putkisto (RST tai PE) ja haponkestävä pallotakaiskuventtiili (HST).
- Kiinteistöpumppaamoissa käytetään Grundfos SEG-, Grundfos SEG AUTOADAPT- tai Grundfos APG -pumppua, joka tilataan erikseen kohteen mitoituksen mukaan.

Vakiokokoonpano koostuu kolmesta osasta:

- pumppaamosäiliö
- pumppu (s. 46 tai 54-56)
- sähkökeskus



Kaikissa Grundfosin Polar-pumppaamoissa on EU-direktiivissä 1.7.2013 pakolliseksi tullut CE-merkintä.

CE-merkintä on myönnetty kaikille Polar-säiliöille, suurille kunnallisteknisille ja teollisuuskäyttöön tarkoitetuille säiliöille, säiliöiden tulo- ja paineyhteille sekä putkistoille.

Pumppaamoiden sähkökeskukset ja lisävarusteet

Sähkökeskukset

	Tuote	Tuotenro	LVI-nro
Keskuspaketit (SEG-pumput)	FPC PLUS LIGHT + Vipat	98249737	4965343
	FPC PLUS LIGHT HP + Vipat (pistorasialla)	98249738	4965344
Keskus (SEG AUTOADAPT -pumput)	AUTOADAPT sähkökeskus	98380829	4965345
	AUTOADAPT schuko -sähkökeskus	98131304	4965346

Lisävarusteet

	Pumppaamo	Tuotetiedot	Tuotenro	LVI-nro
Pumppaamon korotuspala	Polar 9	korotuspala 500 mm, h = 3 000	98181414	4965338
	Polar 10	säädettävä korotuspala max 1 000 mm, h = 3750 (max)	98249250	4965339
	Polar 1000	korotuspala 500 mm, h = 3 000 mm	97504157	4965321
	Polar 1000	korotuspala 1000 mm, h = 3 500 mm	97504161	4965322
Lisäeristelevy	Polar 9 ja 10	30 mm	98181417	4965341
	Polar 1000	30 mm	96887389	4965324
Hätäsulkukahva	Polar 1000	Venttiilin jatkokara	97504252	4965325

POLAR 7S -perusvesipumppaamo

Grundfos Polar 7S on laadukas ja edullinen perusvesipumppaamo, jonka säiliön korkeus on 2 000 mm. Teleskooppirakenteen ansiosta säiliötä voidaan vielä korottaa tarvittaessa jopa 500 mm. Säiliö on varustettu 40 tonnin ajokansistolla.

Pumppaamon pinnansäätö tapahtuu pumpun vipalla. Pumppaamoon on saatavilla useita pumppuvaihtoehtoja:

- UNILIFT CC on helppokäyttöinen ja edullinen, komposiittirakenteinen pumppu.
- UNILIFT KP on tehokas ja vankkarakenteinen, ruostumattomasta teräksestä valmistettu pumppu.
- UNILIFT AP on luotettava ja kestävä pumppu, joka on suunniteltu vaativaan harmaa-vesikäyttöön.

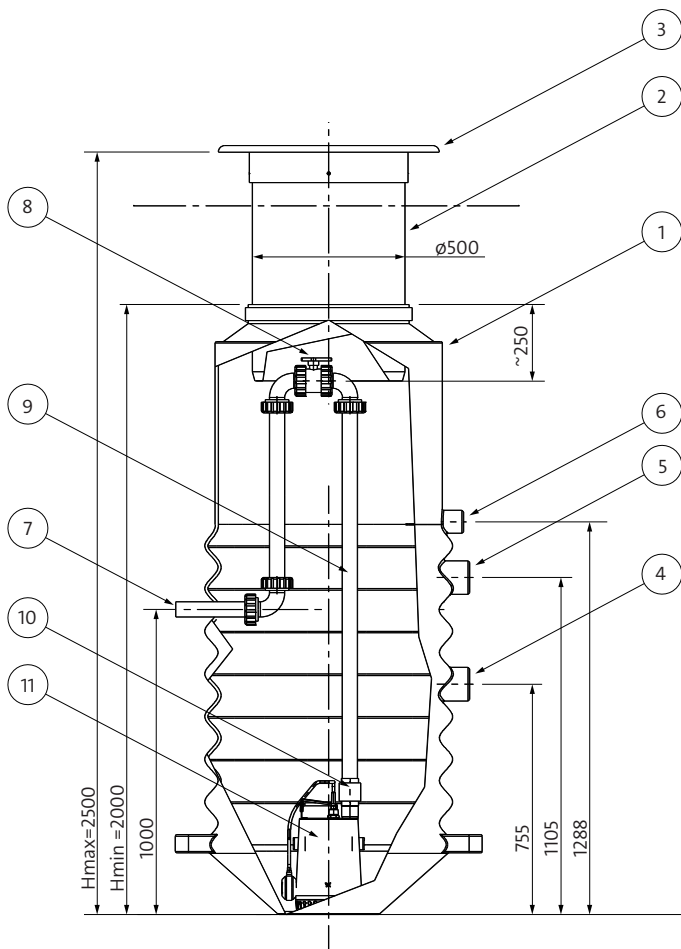

POLAR 7S	
LVI-nro	4965356
Tuotenro	98683860
Halkaisija	700 mm
Korkeus	2 000 mm

Osaluettelo		
1.	Säiliö, PE-HD	D = 700 mm, korkeus 2 000 mm
2.	Teleskooppikaulus, PE-HD	D = 500 mm
3.	Ajokansisto	40 tn, EN 124
4.	Tuloyhde	D = 110 mm
5.	Tuloyhde	D = 110 mm
6.	Sähköläpivienti	D = 75 mm
7.	Paineyhde	PE 50
8.	Sulkuventtiili	1 ½" PVC
9.	Paineputki	PE 50
10.	Takaiskuventtiili	1 ½" Messinki
11.	Pumppuvaihtoehdot:	
	CC7A-1 (1x230 V, 380 W)	LVI-nro: 4822528
	KP 250A-1 (1x230, 480 W)	LVI-nro: 4822507
	AP 12.40.08.A1 (1x230 V, 1300 W)	LVI-nro: 4822531

HUOM. Pumppaamo ja pumppu toimitetaan erikseen.

Grundfos PS.R -perusvesipumppaamot



Grundfos PS.R 500/2000 on edullinen perusvesipumppaamo ja pumppukaivo pienten vesimäärien hallintaan kesämökkien ja omakotitalojen tonteilla. PS.R. 500/1000 on 2000mm korkea ja rungosta 400mm ja alaosasta 500mm leveä.

PS.R pumppaamon kansisto on PE-muovia. Pumppaamossa on joutsenkaulamallinen muoviputkisto, mikä mahdollistaa pumpun helpon irrottamisen huollon yhteydessä.

Pumppaamo on varustettu Grundfos UNILIFT CC7A-1 pumpulla, jossa on vippa ja läppämallinen takaiskuventtiili.

UNILIFT CC7A-1 pumppu pumppaa 2 l/s kahteen metriin

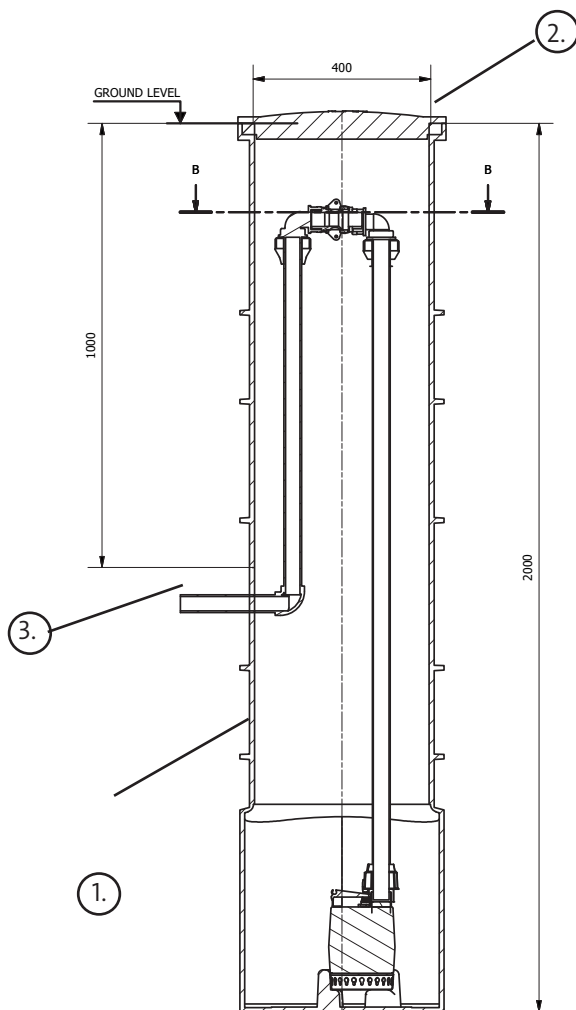

Osaluettelo

1.	Säiliö, PE-muovi	D = 400/500mm, H = 2000mm
2.	Kansisto, PE-muovi	Ei yliajoa, 60 kg
3.	Paineyhde	40mm
	Tuloyhde	Läpivientikumi sovitetaan työmaalla. Pumppaamon mukana läpivientikumi 63mm putkelle (porataan 75mm reikä).
	Takaiskuventtiili	Pumpussa
	Paino	56 kg
	Säiliön tilavuus	100 / 400 litraa

PS.R 500/2000

Malli	Tuotenumero	LVI-nro	Korkeus	Halkaisija	Pumppu	Paino kg
PS.S.R.05.20.CC.X.BIP	92859621	4965399	2000 mm	500 mm	CC7A-1	56

PSR.08.15 jätevesipumppaamo



Grundfos PS.R.08.15 soveltuu salaojaveden, pintaveden, harmaaveden ja jäteveden keräämiseen ja siirtoon omakotitaloissa ja kesämökeissä, missä maan kaivaminen on hankalaa ja jätevesiviemärit jäävät lähelle maanpintaa.

Pumppaamo sisältää valmiiksi kootun putkiston, venttiilit ja liittimet Grundfos SEG-pumppua ja pintakytkimiä varten.

Pumppaamon lukittava kansi on PE-muovia.

Pumppaamon korkeus on 1500 mm, mikä mahdollistaa asennuksen hankaliin kaivuumaastoihin.

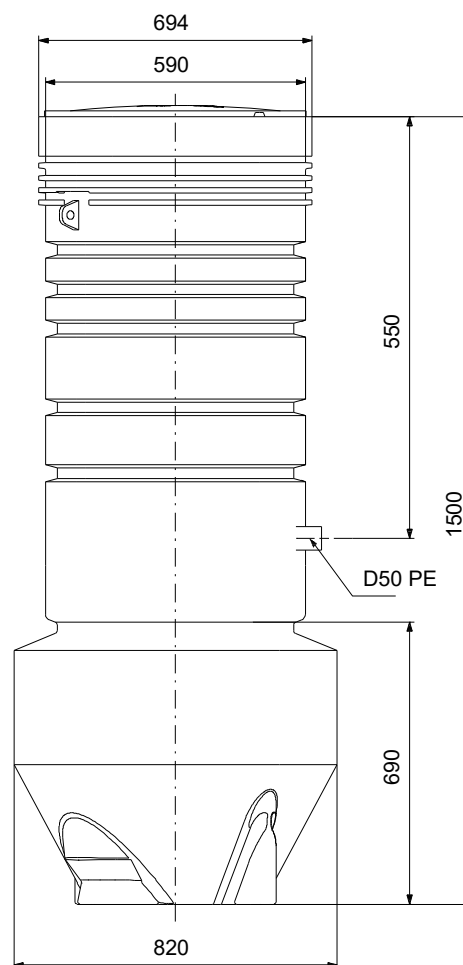

PS.R.08.15					
Malli	Tuotenumero	Korkeus	Halkaisija	Pumppu	Paino kg
PS.R.08.15. S.DC.304.40.A40.SEG	97800556	1500 mm	820 mm	tilattava erikseen	78

PS.R.08.25 jätevesipumppaamo

Grundfos PS.R.08.25 on edullinen jätevesipumppaamo omakotitalojen ja kesämökkien jätevesien pumppaamiseen. Pumppaamo on 2500 mm korkea ja 800 mm leveä. Pumppaamo varustetaan 1-vaiheisella UNILIFT APG -pumppulla, jonka ansiosta pumppaamolle ei tarvita omaa sähkökeskusta. Pumppu hoitaa pinnanvalvonnan itsenäisesti.

Helppo asentaa ja ylläpitää:

- Ei ongelmia vippojen kanssa
- Tuloyhde vapaasti sovitettavissa
- Luotettava ja pitkäikäinen repijäpumppu

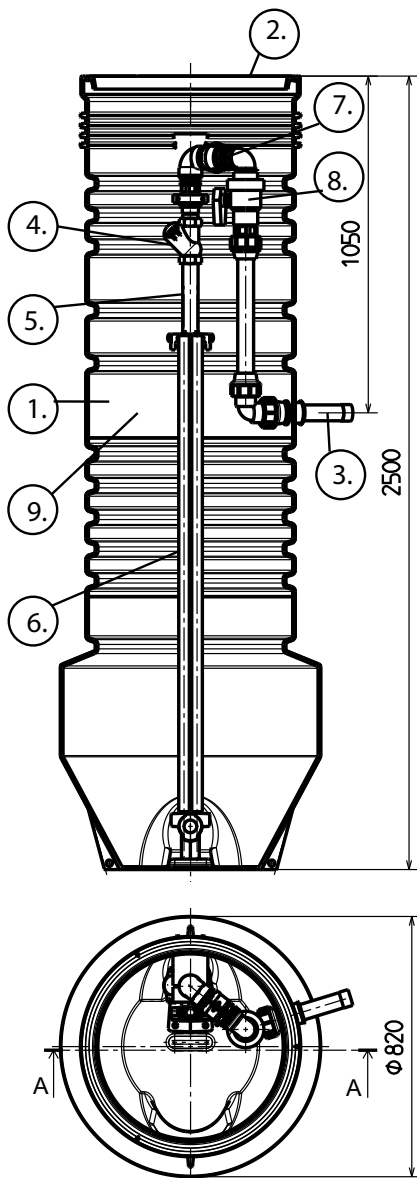

PS.R.08.25.S.GC.304.40.A40.SEG

Pumppaamosäiliö

LVI-nro:	4965363
Tuotenro	98423572

Pumppu, UNILIFT APG.40.10.A1

LVI-nro	4836182
Tuotenro	92611467

Lisävaruste; Hälytysvalo ja tuotekytin, IP44

LVI-nro:	4965364
Tuotenro	98101254

Ajokansisto (40 tn), säädettävä

LVI-nro:	4965366
Tuotenro	98841855

Osaluettelo

1.	Säiliö, PE-muovi	D = 820 mm, H = 2500 mm
2.	Kansisto, PE-muovi	Ei yliajoa, 60 kg
3.	Paineyhde	2" PE-muovi
4.	Pallotakaiskuventtiili	1 1/2" AISI 316
5.	Paineputki	1 1/2" AISI 304
6.	Johdeputket	1" AISI 304
7.	Liitin	2" muovi
8.	Sulkuventtiili	2" muovi
9.	Tuloyhde	110 mm

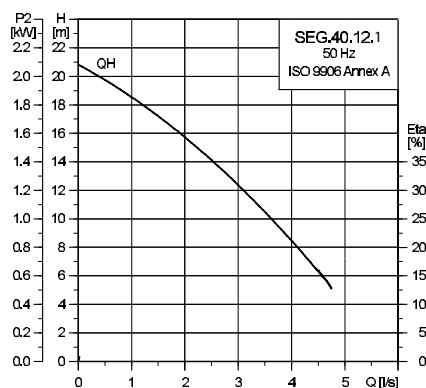

POLAR 9 -kiinteistöpumppaamo



Polar 9 -kiinteistöpumppaamo tarjoaa toimivan ratkaisun omakotitalojen ja pienten kiinteistöjen jäteveden pump-paamiseen.

Polar 9 -kiinteistöpumppaamon vakiokorkeus on 2500 mm. Pumppaamo voidaan korottaa 500 mm lisävarusteena myytävän korotuspalan avulla.

POLAR 9	
LVI-numero	4965336
Grundfos nro	98185741
Halkaisija	900 mm
Korkeus	2 500 mm (<3 000 mm)

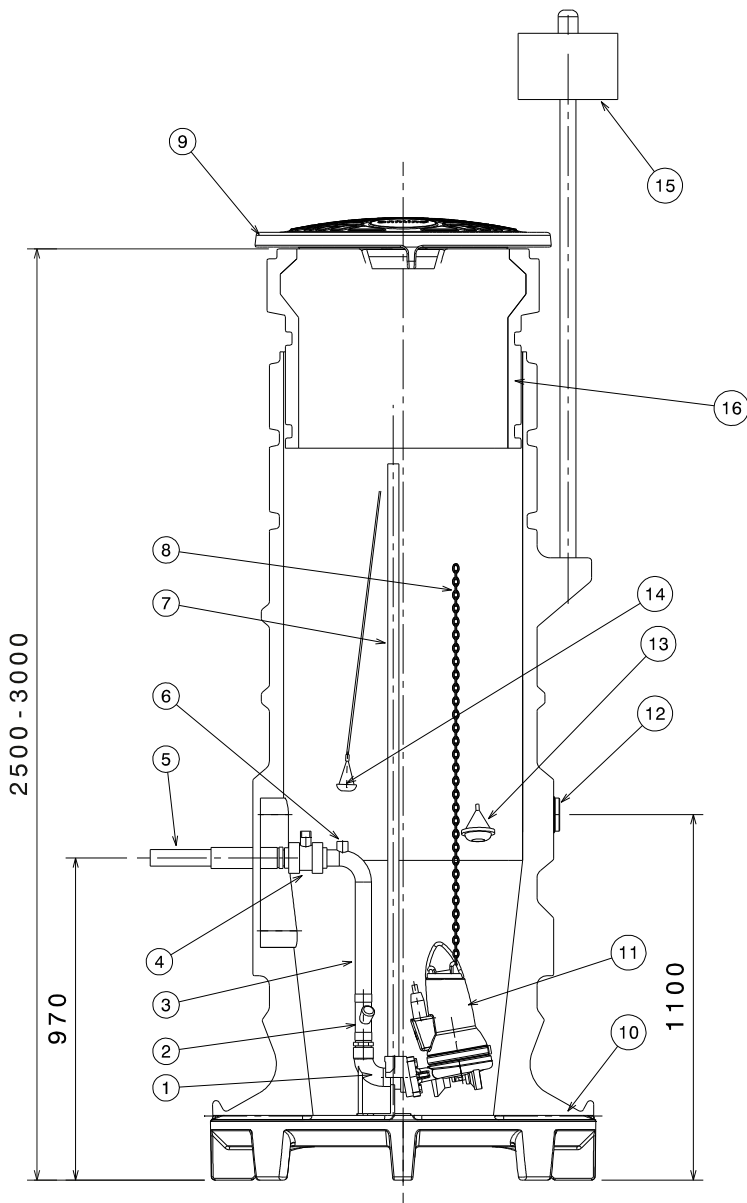

Osaluettelo		
1.	Uppoliitin	SEG-pumpulle
2.	Pallotakaiskuventtiili	HST AISI 316/DN40
3.	Paineputki	RST
4.	Sulkuventtiili	PVC/DN40
5.	Paineyhde, pohjasta 970 mm	PEH 50
6.	Laponestoventtiili	PVC 1"
7.	Johdeputket	RST
8.	Nostoketju	RST-ketju
9.	Kansi	PE
10.	Säiliö	PE, Ø = 900 mm
	Korkeus	2500 mm (<3 000 mm)
11.	Pumppu Grundfos SEG/SEG AUTOADAPT	
12.	Tuloyhde, pohjasta 1100 mm	2 kpl, Ø 110 mm
13.	Pinnanohjaus	Kari M2H/AUTOADAPT
14.	Ylärajahälytys	SLCK/AUTOADAPT
15.	Keskus	IP44, tolppa 2"

Lisävarusteet		
-	Lisäristelevy	30 mm
-	Betonilaatta	
-	Saattolämmitys	

HUOM. Tuloyhteen korkeus on ilmoitettu asennustason pinnasta tuloputken keskelle.

Grundfos Polar 10 -kiinteistöpumppaamo tarjoaa hyvän lämpöeristyksen kylmien talvien varalta. Teleskooppi-ominaisuuden ansiosta pumppaamon korkeus on säädettävissä 2 200–3 000 mm, mutta korotuspalan avulla pumppaamon korkeus voi olla jopa 3 750 mm.

Säiliön halkaisija on 1000 mm, joka antaa enemmän tilaa huoltotoimille.

POLAR 10

LVI-nro	4965337
Tuotenumero	98185742
Halkaisija	1 000 mm
Korkeus	2 200 – 3 000 mm

POLAR 10, sisältää säiliön jatkopalan

LVI-nro	4965320
Tuotenumero	96887414
Halkaisija	1 000 mm
Korkeus max.	3 750 mm

Osaluettelo		
1.	PE-HD säiliö	Ø = 1 000 mm
	Korkeus 2 200 mm – 3 000 mm (< 3 750 mm)	
2.	Kansisto, kennorakenne	lukittava PE-HD
3.	Tuloyhde, pohjasta 1000 mm	3 kpl, Ø 110/160 mm
4.	Paineyhde, pohjasta 1 100 mm	PE 50
5.	Uppoliitin	SEG -pumpulle
6.	Pallotakaiskuventtiili	HST AISI 316 / DN40
7.	Sulkuventtiili	PVC/DN40
8.	Johdeputket	RST
9.	Laponestoventtiili	PVC 1"
10.	Pumppu Grundfos SEG / SEG AUTOADAPT	
11.	Pinnanohjaus	KariM2H / AUTOADAPT
12.	Ylärajahälytys	SLCK / AUTOADAPT
13.	Sähkökeskus	IP44
14.	Hälytysvalo	Ylärajahälytys
15.	Kierreinsertti	2" keskuksen jalustalle
16.	Läpiviennit kaapelille	M 40×1,5 + 11/4"
17.	Keskuksen tolppa Ø	2"

Lisävarusteet		
18.	Välikansi, solumuovia	30 mm
-	Korotuspala	

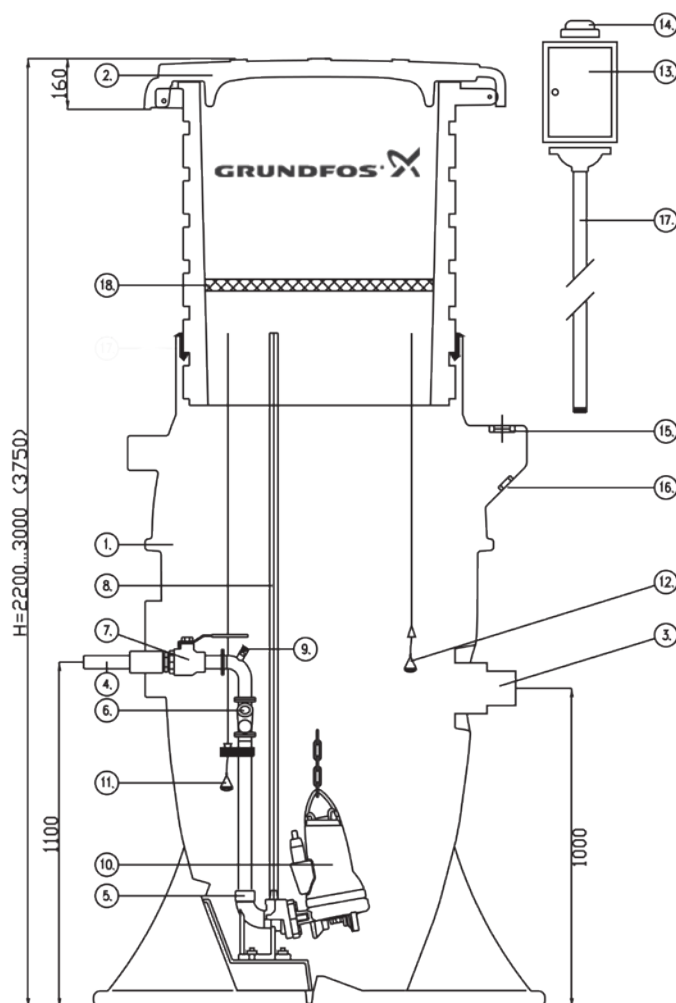

HUOM. Tuloyhteen korkeus on ilmoitettu asennustason pinnasta tuloputken keskelle.

Vaihtotaulukot

Pumppujen vaihtotyökalut

Grundfos GO -sovelluksen tietokanta sisältää yli 10 000 pumpun tiedot, joten sen avulla löydät energiatehokkaamman vaihtoehdon lähes minkä tahansa pumpun tilalle Grundfosin ALPHA-, MAGNA-, COMFORT- tai UP/UPS-sarjoista. Ota nykyisen pumpun tyyppikilvestä kuva tai hae tuotteen nimellä. Saat ehdotuksen korvaavasta energiatehokkaammasta Grundfos-pumpusta.

Grundfosin Vaihtotyökalu auttaa valitsemaan sopivan pumpun tilalle vanhan tilalle. Syöttämällä vaihdettavan pumpun valmistajan ja tyyppin, näet listauksen sopivista Grundfosin vaihtoehdoista. Voit helposti verrata eri pumppujen suorituskykyä ja muita ominaisuuksia toisiinsa. Vaihtotyökalua pääset käyttämään nettisivuillamme osoitessa: www.grundfos.com/fi/vaihtotyokalu

Skannaa koodi ja lataa Grundfos GO -pumppuvaihtotyökalu tästä



Vanha Grundfos-pumppu			Uusi Grundfos-pumppu				
Tyyppi	Asennusmitta [mm]	Liitäntä	Uusi pumppu	LVI-nro	Asennusmitta [mm]	Liitäntä	Huom!
ALPHA2 25-60 180	180	G 1½"	ALPHA2 GO 25-60 180	4616572	180	G 1½"	
ALPHA2 25-60 130	130	G 1½"	ALPHA2 GO 25-60 130	4616573	130	G 1½"	
ALPHA2 15-60 130	130	G 1"	ALPHA2 GO 15-60 130	4616574	130	G 1"	
ALPHA2 25-40 180	180	G 1½"	ALPHA2 GO 25-40 180	4616576	180	G 1½"	
ALPHA2 25-40 130	130	G 1½"	ALPHA2 GO 25-40 130	4616577	130	G 1½"	
ALPHA2 15-40 130	130	G 1"	ALPHA2 GO 15-40 130	4616578	130	G 1"	
ALPHA1 25-80 180	180	G 1½"	ALPHA1 GO 25-80 180	4616580	180	G 1½"	
ALPHA1 25-60 180	180	G 1½"	ALPHA1 GO 25-60 180	4616584	180	G 1½"	
ALPHA1 25-40 180	180	G 1½"	ALPHA1 GO 25-40 180	4616588	180	G 1½"	

Vanha Grundfos-pumppu			Uusi Grundfos-pumppu					
Tyyppi	Asennusmitta [mm]	Liitäntä	Uusi pumppu	LVI-nro	Toinen vaihtoehto	Asennusmitta [mm]	Liitäntä	Huom!
UP 20-07 N	150	G 1 1/4"	ALPHA1 20-40 N	4616558		150	G 1 1/4"	
UP 20-15 N	150	G 1 1/4"	ALPHA1 20-40 N	4616558		150	G 1 1/4"	
UP 20-30 N	150	G 1 1/4"	ALPHA1 20-40 N	4616558		150	G 1 1/4"	
UP 20-45 N	150	G 1 1/4"	ALPHA1 20-40 N	4616558		150	G 1 1/4"	
UP 25-30 N	150	G 1 1/4"	ALPHA1 20-40 N	4616558		150	G 1 1/4"	
UP 25-55	180	G 1 1/2"	ALPHA2 25-60 N	4615349		180	G 1 1/2"	
UP 25-80	180	G 1 1/2"	UPS2 25-80	4615175	4615231	180	G 1 1/2"	
UP 25-80	180	G 1 1/2"	MAGNA3 25-100	4615512		180	G 1 1/2"	
UP 25-60	180	G 1 1/2"	ALPHA2 GO 25-60	4616572	4616584	180	G 1 1/2"	
UP 25-80 B	180	G 1 1/2"	UPS 25-80 N	4615614		180	G 1 1/2"	
UP 25-80 B	180	G 1 1/2"	MAGNA3 25-100 N	4615645		180	G 1 1/2"	
UP 26-50	180	G 1 1/2"	ALPHA1 GO 25-80	4616580		180	G 1 1/2"	
UP 26-65	180	G 1 1/2"	ALPHA1 GO 25-80	4616580		180	G 1 1/2"	
UP 26-80	180	G 1 1/2"	UPS2 25-80	4615175	4615231	180	G 1 1/2"	
UP 26-80	180	G 1 1/2"	MAGNA1 25-80	4615231		180	G 1 1/2"	
UP 32-55	180	G 2"	UPS2 32-80	4615176	4615306	180	G 2"	
UP 32-80	180	G 2"	UPS2 32-80	4615176	4615306	180	G 2"	
UP 32-80 B	180	G 2"	MAGNA3 32-100 N	4615523	4615615	180	G 2"	
UP 36-50 F	200	Laippa	UPS2 32-80	4615176	4615306	180	G 2"	Putkitöitä vaaditaan
UP 40-37 F	200	Laippa	UPS2 32-80	4615176	4615306	180	G 2"	Putkitöitä vaaditaan
UP 40-50 F	200	Laippa	UPS2 32-80	4615176	4615306	180	G 2"	Putkitöitä vaaditaan
UP 40-75 R	180	G 2"	MAGNA1 32-80	4615306		180	G 2"	
UP 40-80	180	G 2"	MAGNA1 32-80	4615306		180	G 2"	
UP 65-75 F	340	DN 65	MAGNA3 65-60 F	4615159		340	DN 65	
UP 65-90 F	340	DN 65	MAGNA3 65-100 F	4615161	4615162	340	DN 65	
UPS 15-35x20	180	G 1 1/2"	ALPHA2 GO 25-40	4616576	4616588	180	G 1 1/2"	
UPS 15-35x21	120	G 1 1/2"	ALPHA2 GO 25-40	4616576	4616588	180	G 1 1/2"	Putkitöitä vaaditaan
UPS 15-40	130	G 1"	ALPHA2 GO 15-40	4616578		130	G 1"	
UPS 15-60	130	G 1"	ALPHA2 GO 15-60	4616574		130	G 1"	
UPS 20-35	180	G 1 1/2"	ALPHA2 GO 25-60	4616572	4616584	180	G 1 1/2"	
UPS 20-40	130	G 1 1/2"	ALPHA2 GO 25-40	4616576	4616588	130	G 1 1/2"	
UPS 20-45	180	G 1 1/2"	ALPHA2 GO 25-60	4616572	4616584	180	G 1 1/2"	
UPS 20-60	180	G 1 1/2"	ALPHA2 GO 25-60	4616572	4616584	180	G 1 1/2"	
UPS 21-40 F	120	Laippa	ALPHA2 GO 25-40	4616576	4616588	180	G 1 1/2"	Putkitöitä vaaditaan
UPS 25-20	180	G 1 1/2"	ALPHA2 GO 25-40	4616576	4616588	180	G 1 1/2"	
UPS 25-25	180	G 1 1/2"	ALPHA2 GO 25-40	4616576	4616588	180	G 1 1/2"	
UPS 25-30	180	G 1 1/2"	ALPHA2 GO 25-40	4616576	4616588	180	G 1 1/2"	
UPS 25-40	180	G 1 1/2"	ALPHA2 GO 25-40	4616576	4616588	180	G 1 1/2"	
UPS 25-40 B	180	G 1 1/2"	ALPHA2 25-40 N	4615348		180	G 1 1/2"	
UPS 25-55	180	G 1 1/2"	ALPHA2 25-60 N	4615349		180	G 1 1/2"	
UPS 25-60	180	G 1 1/2"	ALPHA2 GO 25-60	4616572	4616584	180	G 1 1/2"	
UPS 25-60 B	180	G 1 1/2"	ALPHA2 25-60 N	4615349		180	G 1 1/2"	
UPS 25-80	180	G 1 1/2"	UPS2 25-80	4615175	4615231	180	G 1 1/2"	

Vanha Grundfos-pumppu			Uusi Grundfos-pumppu					
Tyyppi	Asen- nusmitta [mm]	Liitäntä	Uusi pumppu	LVI-nro	Toinen vaihto- ehto	Asen- nusmitta [mm]	Liitäntä	Huom!
UPS 25-100	180	G 1½"	MAGNA3 25-100	4615512		180	G 1½"	
UPS 25-120	180	G 1½"	MAGNA3 25-120	4615101	4615512	180	G 1½"	Toinen vaihtoehto, tarkista mitoitus
UPS 25-125	180	G 1½"	MAGNA3 25-120	4615101	4615512	180	G 1½"	Toinen vaihtoehto, tarkista mitoitus
UPS 26-80	180	G 1½"	UPS2 25-80	4615175	4615231	180	G 1½"	
UPS 32-25	180	G 2"	UPS2 32-80	4615176		180	G 2"	
UPS 32-55	180	G 2"	UPS2 32-80	4615176		180	G 2"	
UPS 32-60	180	G 2"	UPS2 32-80	4615176		180	G 2"	
UPS 32-80	180	G 2"	UPS2 32-80	4615176	4615306	180	G 2"	
UPS 32-60 F	220	DN 32	MAGNA3 32-80 F	Pyydä tarjous	4615145	220	DN 32	
UPS 32-80 F	220	DN 32	MAGNA3 32-80 F	Pyydä tarjous	4615145	220	DN 32	
UPS 32-120 F	220	DN 32	MAGNA3 32-120 F	4615145		220	DN 32	
UPS 32-120 FB	220	DN 32	MAGNA3 32-120 FN	Pyydä tarjous		220	DN 32	
UPS 36-50 F	200	Laippa	MAGNA1 32-80	4615306	4615513	180	G 2"	Putkitöitä vaaditaan
UPS 36-80 F	200	Laippa	MAGNA1 32-80	4615306	4615513	180	G 2"	Putkitöitä vaaditaan
UPS 40-30 F	250	DN 40	MAGNA3 40-40 F	Pyydä tarjous	4615148	220	DN 40	Putkitöitä vaaditaan, toisessa vaihtoehdossa ei
UPS 40-30 FB	250	DN 40	MAGNA3 40-40 FN	Pyydä tarjous		220	DN 40	Putkitöitä vaaditaan
UPS 40-50 F	250	DN 40	MAGNA3 40-40 F	Pyydä tarjous	4615148	220	DN 40	Putkitöitä vaaditaan, toisessa vaihtoehdossa ei
UPS 40-60 F	250	DN 40	MAGNA3 40-80 F	4615146	4615148	220	DN 40	Putkitöitä vaaditaan, toisessa vaihtoehdossa ei
UPS 40-60/4 F	250	DN 40	MAGNA3 40-80 F	4615146	4615148	220	DN 40	Putkitöitä vaaditaan, toisessa vaihtoehdossa ei
UPS 40-60/2 F	250	DN 40	MAGNA3 40-80 F	4615146	4615148	220	DN 40	Putkitöitä vaaditaan, toisessa vaihtoehdossa ei
UPS 40-60/2 FB	250	DN 40	MAGNA3 40-80 FN	Pyydä tarjous		220	DN 40	Putkitöitä vaaditaan
UPS 40-120 F	250	DN 40	MAGNA3 40-120 F	4615148		250	DN 40	
UPS 40-180 F	250	DN 40	MAGNA3 40-180 F	4615150		250	DN 40	
UPS 40-185 F	250	DN 40	MAGNA3 40-180 F	4515150		250	DN 40	
UPS 50-30 F	280	DN 50	MAGNA3 50-40 F	4615151	4615155	240	DN 50	Putkitöitä vaaditaan, toisessa vaihtoehdossa ei
UPS 50-60/4 F	280	DN 50	MAGNA3 50-60 F	4615152	4615155	240	DN 50	Putkitöitä vaaditaan, toisessa vaihtoehdossa ei
UPS 50-60/4 FB	280	DN 50	MAGNA3 50-60 FN	Pyydä tarjous		240	DN 50	Putkitöitä vaaditaan
UPS 50-60/2 F	280	DN 50	MAGNA3 50-60 F	4615152	4615155	240	DN 50	Putkitöitä vaaditaan, toisessa vaihtoehdossa ei
UPS 50-60/2 FB	280	DN 50	MAGNA3 50-60 FN	Pyydä tarjous		240	DN 50	Putkitöitä vaaditaan
UPS 50-120 F	280	DN 50	MAGNA3 50-120 F	4615155		280	DN 50	
UPS 50-180 F	280	DN 50	MAGNA3 50-180 F	4615157		280	DN 50	
UPS 65-30 F	340	DN 65	MAGNA3 65-40 F	4615158	4615162	340	DN 65	
UPS 65-60/4 F	340	DN 65	MAGNA3 65-60 F	4615159	4615162	340	DN 65	
UPS 65-60/2 F	340	DN 65	MAGNA3 65-60 F	4615159	4615162	340	DN 65	
UPS 65-120 F	340	DN 65	MAGNA3 65-120 F	4615162		340	DN 65	
UPS 65-120 FB	340	DN 65	MAGNA3 65-120 FN	Pyydä tarjous		340	DN 65	
UPS 65-180 F	340	DN 65	MAGNA3 65-150 F	4615163		340	DN 65	
UPS 80-30 F	360	DN 80	MAGNA3 80-40 F	4615164	4615168	360	DN 80	
UPS 80-60 F	360	DN 80	MAGNA3 80-80 F	4615166	4615168	360	DN 80	
UPS 80-120 F	360	DN 80	MAGNA3 80-120 F	4615168		360	DN 80	

Vanha Grundfos-pumppu			Uusi Grundfos-pumppu					
Tyyppi	Asennusmitta [mm]	Liitäntä	Uusi pumppu	LVI-nro	Toinen vaihtoehto	Asennusmitta [mm]	Liitäntä	Huom!
UPS 100-30 F	450	DN 100	MAGNA3 100-40 F	Pyydä tarjous		450	DN 100	
UPS 100-30 F	450	DN 100	MAGNA3 100-60 F	Pyydä tarjous		450	DN 100	
UPE 15-40	130	G 1"	ALPHA2 GO 15-40	4616578		130	G 1"	
UPE 25-25	180	G 1½"	ALPHA2 GO 25-40	4616576	4616588	180	G 1½"	
UPE 25-25	180	G 1½"	MAGNA3 25-40	4615540		180	G 1½"	
UPE 25-40	180	G 1½"	ALPHA2 GO 25-40	4616576	4615540	180	G 1½"	Valitse toinen vaihtoehto, jos liityntä VAK:iin
UPE 25-40 B	180	G 1½"	ALPHA2 25-40 N	4615348		180	G 1½"	
UPE 25-45 Selectronic	180	G 1½"	ALPHA2 GO 25-60	4616576	4616584	180	G 1½"	
UPE 25-60	180	G 1½"	ALPHA2 GO 25-60	4616576	4616584	180	G 1½"	
UPE 25-60 B	180	G 1½"	ALPHA2 25-60 N	4615349	4615644	180	G 1½"	Valitse toinen vaihtoehto, jos liityntä VAK:iin
UPE 25-80	180	G 1½"	MAGNA3 25-100	4615512		180	G 1½"	
UPE 32-40	180	G 2"	UPS 32-80	4615176	4615543	180	G 2"	Valitse toinen vaihtoehto, jos liityntä VAK:iin
UPE 32-60	180	G 2"	UPS 32-80	4615176	4615542	180	G 2"	Valitse toinen vaihtoehto, jos liityntä VAK:iin
UPE 32-80	180	G 2"	MAGNA3 32-100	4615513		180	G 2"	
UPE 32-80 F	220	DN 32	MAGNA3 32-80 F	Pyydä tarjous	4615145	220	DN 32	
UPE 32-80 B	180	G 2"	MAGNA3 32-100 N	4615523		180	G 2"	
UPE 32-120 F	220	DN 32	MAGNA3 32-120 F	4615145		220	DN 32	
UPE 40-80 F	250	DN 40	MAGNA3 40-80 F	4615146		180	DN40	Putkitöitä vaaditaan
UPE 40-120 F	250	DN 40	MAGNA3 40-120 F	4615148		250	DN 40	
UPE 50-60 F	280	DN 50	MAGNA3 50-60 F	4615152		240	DN 50	Putkitöitä vaaditaan
UPE 50-80 F	280	DN 50	MAGNA3 50-80 F	4615153		180	DN50	
UPE 50-120 F	280	DN 50	MAGNA3 50-120 F	4615155		280	DN 50	
UPE 65-60 F	340	DN 65	MAGNA3 65-60 F	4615159	4615162	340	DN 65	
UPE 65-120 F	340	DN 65	MAGNA3 65-120 F	4615162		340	DN 65	
UPE 80-120 F	360	DN 80	MAGNA3 80-120 F	4615168		360	DN 80	
UPE 100-60 F	450	DN 100	MAGNA3 100-100 F	4615172		450	DN 100	
UPE 100-60 F	450	DN 100	TPE3 100-120-S	Pyydä tarjous		450	DN 100	
LME 40-200/205	390	DN 40	MAGNA3 40-120 F	4615148		250	DN 40	Putkitöitä vaaditaan
LME 40-200/205	390	DN 40	TPE3 40-120-S	Pyydä tarjous		250	DN 40	Putkitöitä vaaditaan
LM 40-125/142	390	DN 40	MAGNA3 40-80 F	4615146	4615148	220	DN 40	Putkitöitä vaaditaan
LM 40-200/205	390	DN 40	TPE3 40-120-S	Pyydä tarjous		250	DN 40	Putkitöitä vaaditaan
LM 40-200/205	390	DN 40	TPE3 40-150-S	Pyydä tarjous		250	DN 40	Putkitöitä vaaditaan
LM 50-125/117	425	DN 50	MAGNA3 50-60 F	4615152	4615155	240	DN 50	Putkitöitä vaaditaan
LM 65-160/158	475	DN 65	MAGNA3 65-100 F	4615161	4615162	340	DN 65	Putkitöitä vaaditaan
LM 65-160/158	475	DN 65	TPE3 65-80-S	Pyydä tarjous		360	DN 65	Putkitöitä vaaditaan
LM 80-125/140	525	DN 80	MAGNA3 80-100 F	4615167	4615168	360	DN 80	Putkitöitä vaaditaan
LM 80-125/140	525	DN 80	TPE3 80-120-S	Pyydä tarjous		360	DN 80	Putkitöitä vaaditaan
LM 80-200-200	525	DN 80	TPE3 80-180-S	Pyydä tarjous		360	DN 80	Putkitöitä vaaditaan

Vanha Wilo-pumppu			Uusi Grundfos-pumppu					
Tyyppi	Asen- nummitta [mm]	Liitäntä	Uusi pumppu	LVI-nro	Toinen vaihtoehto	Asen- nummitta [mm]	Liitäntä	Huom!
Star EP 30/1-5	180	G 2"	ALPHA1 GO 32-60	4616583		180	G 2"	
Star RS 15/4	130	G 1"	ALPHA2 GO 15-40	4616578		130	G 1"	
Star RS 25/2	180	G 1½"	ALPHA2 GO 25-40	4616576	4615540	180	G 1½"	
Star RS 25/4	180	G 1½"	ALPHA2 GO 25-40	4616576	4615540	180	G 1½"	
Star RS 25/6	180	G 1½"	ALPHA2 GO 25-60	4616572		180	G 1½"	
Star RS 25/7	180	G 1½"	MAGNA3 25-60	4615541		180	G 1½"	
Star RS 30/2	180	G 2"	ALPHA1 GO 32-40	4616587		180	G 2"	
Star RS 30/4	180	G 2"	ALPHA1 GO 32-40	4616587		180	G 2"	
Star RS 30/6	180	G 2"	ALPHA1 GO 32-60	4616583		180	G 2"	
Star-E 25/1-3	180	G 1½"	ALPHA2 GO 25-40	4616576	4615540	180	G 1½"	
Star-E 25/1-5	180	G 1½"	ALPHA2 GO 25-60	4616572	4616584	180	G 1½"	
RS 25/2 E	180	G 1½"	ALPHA2 GO 25-60	4616572	4616584	180	G 1½"	
RS 25/3 E	180	G 1½"	ALPHA2 GO 25-60	4616572	4616584	180	G 1½"	
RS 25/60 r	180	G 1½"	ALPHA2 GO 25-60	4616572	4616584	180	G 1½"	
RS 25/70 r	180	G 1½"	MAGNA3 25-40	4615540		180	G 1½"	
RS 25/80 r	180	G 1½"	MAGNA3 25-100	4615512		180	G 1½"	
RS 30-60 r	180	G 2"	ALPHA1 GO 32-60	4616583		180	G 2"	
RS 30/70 r	180	G 2"	MAGNA3 32-60	4615541		180	G 2"	
RS 30/80 r	180	G 2"	MAGNA3 32-100	4615513		180	G 2"	
RS 30/100 r	180	G 2"	MAGNA3 32-100	4615513		180	G 2"	
S 40/80 r	220	DN 40	MAGNA3 40-60 F	Pyydä tarjous		220	DN 40	
TOP-E 25/1-7	180	G 1½"	MAGNA3 25-100	4615512		180	G 1½"	
TOP-E 30/1-7	180	G 2"	MAGNA3 32-80	4615545		180	G 2"	
TOP-E 30/1-10	180	G 2"	MAGNA3 32-100	4615513		180	G 2"	
TOP-E 40/1-4	220	DN 40	MAGNA3 40-40 F	Pyydä tarjous		220	DN 40	
TOP-E 40/1-10	250	DN 40	MAGNA3 40-120 F	4615148		250	DN 40	
TOP-E 50/1-6	240	DN 50	MAGNA3 50-60 F	4615152		240	DN 50	
TOP-E 50/1-7	280	DN 50	MAGNA3 50-80 F	4615153		240	DN 50	Putkitöitä vaaditaan
TOP-E 50/1-10	280	DN 50	MAGNA3 50-120 F	4615155		280	DN 50	
TOP-E 65/1-10	340	DN 65	MAGNA3 65-120 F	4615162		340	DN 65	
TOP-E 80/1-10	360	DN 80	MAGNA3 80-120 F	4615168		360	DN 80	
TOP-RE 25/1-7	180	G 1½"	MAGNA3 25-100	4615512		180	G 1½"	
TOP-RE 30/1-7	180	G 2"	MAGNA3 32-100	4615513		180	G 2"	
TOP-RE 30/1-10	180	G 2"	MAGNA3 32-100	4615513		180	G 2"	
TOP-RS 25/4	180	G 1½"	ALPHA2 GO 25-40	4616576	4615540	180	G 1½"	
TOP-RS 25/7	180	G 1½"	MAGNA3 25-100	4615512		180	G 1½"	
TOP-RS 30/7	180	G 2"	MAGNA3 32-100	4615513		180	G 2"	
TOP-RS 30/10	180	G 2"	MAGNA3 32-100	4615513		180	G 2"	
TOP-S 25-10	180	G 1½"	MAGNA3 25-100	4615512		180	G 1½"	
TOP-S 32-10	180	G 2"	MAGNA3 32-100	4615513		180	G 2"	
TOP-S 40/4	220	DN 40	MAGNA3 40-40 F	Pyydä tarjous		220	DN 40	
TOP-S 40/7	250	DN 40	MAGNA3 40-120 F	4615148		220	DN 40	
TOP-S 40/10	250	DN 40	MAGNA3 40-120 F	4615148		250	DN 40	
TOP-S 40/15	250	DN 40	MAGNA3 40-150 F	4615149		250	DN 40	
TOP-S 50/4	240	DN 50	MAGNA3 50-60 F	4615152		240	DN 50	
TOP-S 50/7	280	DN 50	MAGNA3 50-120 F	4615155		240	DN 50	
TOP-S 50/10	280	DN 50	MAGNA3 50-120 F	4615155		280	DN 50	
TOP-S 65/7	280	DN 65	MAGNA3 65-60 F	4615159		340	DN 65	Putkitöitä vaaditaan
TOP-S 65/10	340	DN 65	MAGNA3 65-100 F	4615161	4615162	340	DN 65	
TOP-S 65/13	340	DN 65	MAGNA3 65-150 F	4615153		340	DN 65	
TOP-S 80/7	360	DN 80	MAGNA3 80-60 F	4615165	4615168	360	DN 80	
TOP-S 80/10	360	DN 80	MAGNA3 80-120 F	4615168		360	DN 80	

Vanha nimimerkintä	Vanha Kolmeks-pumppu*	Rakenne-mitta	LVI-nro	Uusi pumppu	LVI-nro	Toinen vaihtoehto	Rakenne-mitta
ASH-20/AHS-32/AH-32 X/VH-32/VHS-32	AE 20/4-70-120	260 mm	4615541	MAGNA3 25-60	4615250	MAGNA1 25-60	180
ASH-20/AHS-32/AH-32 X	AE 20/4SC	260 mm	4615512	MAGNA3 25-100	4615233	MAGNA1 25-100	180
ASH-25	AE 25/2-100	260 mm	4615101	MAGNA3 25-120	4615316	MAGNA1 25-120	180
ASH-25	AE 25/2-110	260 mm		TPE 32-250/2-S			340
ASH-25	AE 25/2-120	260 mm		TPE 32-250/2-S			340
ASH-25	AE 25/2-125	260 mm		TPE 32-250/2-S			340
ASH-25	AE 25/2-80	260 mm	4615512	MAGNA3 25-100	4615233	MAGNA1 25-100	180
ASH-25	AE 25/2-90	260 mm	4615512	MAGNA3 25-100	4615233	MAGNA1 25-100	180
ASH-25	AE 25/4-70-120	260 mm	4615541	MAGNA3 25-60			180
ASH-25	AE 25/4FC	260 mm	4615512	MAGNA3 25-100	4615233	MAGNA1 25-100	180
ASH-25	AE 25/4SC	260 mm	4615512	MAGNA3 25-100	4615233	MAGNA1 25-100	180
	AE 26/2-100	260 mm	4615101	MAGNA3 25-120	4615316	MAGNA1 25-120	180
	AE 26/2-110	260 mm		TPE 32-250/2-S			340
	AE 26/2-120	260 mm		TPE 32-250/2-S			340
	AE 26/2-125	260 mm		TPE 32-250/2-S			340
	AE 26/2-80	260 mm	4615101	MAGNA3 25-120	4615316	MAGNA1 25-120	180
	AE 26/2-90	260 mm	4615101	MAGNA3 25-120	4615316	MAGNA1 25-120	180
	AE 26/4-100	260 mm	4615541	MAGNA3 25-60	4615231	MAGNA1 25-80	180
	AE 26/4-110	260 mm	4615541	MAGNA3 25-60	4615231	MAGNA1 25-80	180
	AE 26/4-120	260 mm	4615541	MAGNA3 25-60	4615231	MAGNA1 25-80	180
	AE 26/4-125	260 mm	4615541	MAGNA3 25-60	4615231	MAGNA1 25-80	180
	AE 26/4-80	260 mm	4616572	ALPHA2 GO 25-60	4616584	ALPHA1 GO 25-60	180
	AE 26/4-90	260 mm	4616572	ALPHA2 GO 25-60	4616584	ALPHA1 GO 25-60	180
	AE 26/4FC	260 mm	4615512	MAGNA3 25-100	4615233	MAGNA1 25-100	180
	AE 26/4SC	260 mm	4615512	MAGNA3 25-100	4615233	MAGNA1 25-100	180
ASH-32	AE 32/4 80-145	300mm	4615512	MAGNA3 25-100	4615233	MAGNA1 25-100	180
ASH-32	AE 32/4FC	300mm	4615512	MAGNA3 25-100	4615233	MAGNA1 25-100	180
ASH-32	AE 32/4FC	300mm	4615512	MAGNA3 25-100	4615233	MAGNA1 25-100	180
	AE 33/4 80-145	300mm	4615512	MAGNA3 25-100	4615233	MAGNA1 25-100	180
	AE 33/4FC	300mm	4615512	MAGNA3 25-100	4615233	MAGNA1 25-100	180
	AE 33/4SC	300mm	4615512	MAGNA3 25-100	4615233	MAGNA1 25-100	180
	AEP 26/4	260 mm	4615645	MANGA3 25-100 N	4615302	MAGNA1 25-100 N	180
	AEP 32/4	300mm	4615523	MAGNA3 32-100 N	4615312	MAGNA1 32-100 N	180
	AEP 33/4	300mm	4615523	MAGNA3 32-100 N	4615312	MAGNA1 32-100 N	180
	AHV 25/2	180mm	4615512	MAGNA3 25-100	4615231	MAGNA1 25-80	180
	AHV 25/4	180mm	4616576	ALPHA2 GO 25-40	4616588	ALPHA1 GO 25-40	180
	AKN 32/4	250mm	4615512	MAGNA3 25-100	4615233	MAGNA1 25-100	180
	AKN 40/4	240mm	4615148	MAGNA3 40-120 F	4615190	MAGNA1 40-120 F	250
	AKN 50/4	334mm	4615157	MAGNA3 50-180 F	4615198	MAGNA1 50-180 F	180
	AKN 53/4	280mm	4615157	MAGNA3 50-180 F	4615198	MAGNA1 50-180 F	250
	AKN 65/4 130-160	423 mm	4615162	MAGNA3 65-120 F	4615213	MAGNA1 65-120 F	340
	AKN 65/4 161-185	423 mm	4615163	MAGNA3 65-150 F	4615215	MAGNA1 65-150 F	340
	AKN 65/6	423 mm	4615162	MAGNA3 65-120 F	4615213	MAGNA1 65-120 F	340
	AKN 80/4	450mm	4615168	MAGNA3 80-120 F	4615224	MAGNA1 80-120 F	360
	AKN 80/6	450mm	4615168	MAGNA3 80-120 F	4615224	MAGNA1 80-120 F	360
	AKP 20/2	190mm	4616558	ALPHA1 20-40 N			150
	AKP 20/2-42	190mm	4616558	ALPHA1 20-40 N			150
	AKP 20/2-47	190mm	4616558	ALPHA1 20-40 N			150
	AKP 20/2-52	190mm	4615349	ALPHA2 25-60 N			180

Vanha nimimerkintä	Vanha Kolmeks-pumppu*	Rakenne-mitta	LVI-nro	Uusi pumppu	LVI-nro	Toinen vaihtoehto	Rakenne-mitta
	AKP 20/2-57	190mm	4615349	ALPHA2 25-60 N			180
	AKP 20/4-47	190mm	4615601	COMFORT 15-14 B PM			90
	AKP 20/4-52	190mm	4615601	COMFORT 15-14 B PM			90
	AKP 20/4-57	190mm	4615601	COMFORT 15-14 B PM			90
ASP-15	AP-15/2 70-90	Kulma	4615145	MAGNA3 25-100 N	4615302	MAGNA1 25-100 N	180
ASP-15	AP-15/4 70-100	Kulma	4615349	ALPHA2 25-60 N	4615333	ALPHA1 25-60 N	180
ASP-20/SVP-20	AP-20/2 70-90	Kulma	4615145	MAGNA3 25-100 N	4615302	MAGNA1 25-100 N	180
ASP-20/SVP-20	AP-20/4 70-125	Kulma	4615644	MAGNA3 25-60 N	4615300	MAGNA1 25-60 N	180
ASP-25	AP 25/4	260 mm	4615645	MANGA3 25-100 N	4615302	MAGNA1 25-100 N	180
	AP 26/4	260 mm	4615645	MANGA3 25-100 N	4615302	MAGNA1 25-100 N	180
ASP-32/SV-32	AP 32/4	300 mm	4615523	MANGA3 32-100 N	4615312	MAGNA1 32-100 N	180
	AP 33/4	300 mm	4615523	MANGA3 32-100 N	4615312	MAGNA1 32-100 N	180
	ASH 20/4-70-120	260 mm	4615541	MAGNA3 25-60	4615250	MAGNA1 25-60	180
	ASH 32/4 80-145	300 mm	4615145	MAGNA3 32-120 F	4615187	MAGNA1 32-120 F	220
"AKN-32/AKN-40/A-50/ AH-50/AHL-50/AL- 1040/V-50/VH-50/ VHL-50 "	L-32A/4 70-105	220 mm	4615145	MAGNA3 32-120 F	4615187	MAGNA1 32-120 F	220
"AKN-32/AKN-40/A-50/ AH-50/AHL-50/AL- 1040/V-50/VH-50/ VHL-50 "	L-32A/4SC	220 mm	4615145	MAGNA3 32-120 F	4615187	MAGNA1 32-120 F	220
AL-1032	L-40A/4 80-145	250 mm	4615148	MAGNA3 40-120 F	4615190	MAGNA1 40-120 F	250
AL-1032	L-40A/4FC	250 mm	4615148	MAGNA3 40-120 F	4615190	MAGNA1 40-120 F	250
AL-1032	L-40A/4SC	250 mm	4615148	MAGNA3 40-120 F	4615190	MAGNA1 40-120 F	250
AL-1054	L-50A/4 80-145	280 mm	4615157	MAGNA3 50-180 F	4615198	MAGNA1 50-180 F	280
AL-1054	L-50A/4FC	280 mm	4615157	MAGNA3 50-180 F	4615198	MAGNA1 50-180 F	280
AL-1054	L-50A/4SC	280 mm	4615157	MAGNA3 50-180 F	4615198	MAGNA1 50-180 F	280
ASH-50/AKN-50/AKN-53/ AL-1053	L-50B/2 90-110	280 mm	4615155	MAGNA3 50-120 F	4615196	MAGNA1 50-120 F	280
ASH-50/AKN-50/AKN-53/ AL-1053	L-50B/4 80-145	280 mm	4615157	MAGNA3 50-180 F	4615198	MAGNA1 50-180 F	280
AL-1055	L-50C 120-150	280 mm		TPE 50-290/2-S			340
	L-50D/4 80-145	280 mm	4615157	MAGNA3 50-180 F	4615198	MAGNA1 50-180 F	280
AL-1056	L-65A/4 113-164	340 mm	4615162	MAGNA3 65-120 F	4615213	MAGNA1 65-120 F	340
AL-1056	L-65A/4 165-188	340 mm	4615163	MAGNA3 65-150 F	4615215	MAGNA1 65-150 F	340
AL-1056	L-65A/4FC 0,7kW	340 mm	4615162	MAGNA3 65-120 F	4615213	MAGNA1 65-120 F	340
AL-1056	L-65A/4FC 1,6kW	340 mm	4615162	MAGNA3 65-120 F	4615215	MAGNA1 65-150 F	340
AL-1056	L-65A/4SC	340 mm	4615162	MAGNA3 65-120 F	4615213	MAGNA1 65-120 F	340
AL-1081	L-80A/4 120-188, 0,37-1,5kW	360 mm	4615168	MAGNA3 80-120 F	4615224	MAGNA1 80-120 F	360
AL-1081	L-80A/4FC (0,7-1,6kW)	360 mm	4615168	MAGNA3 80-120 F	4615224	MAGNA1 80-120 F	360
AL-1081	L-80A/4SC	360 mm	4615168	MAGNA3 80-120 F	4615224	MAGNA1 80-120 F	360

*tyyppinimi, laippakoko, juoksupyörän koko

Eikö vanhaa pumppua löydy taulukosta tai GO-sovelluksesta?

Ota yhteyttä:

puh 0207 889 500

asiakaspalvelu@sales.grundfos.com



Asiakaspalvelu

puh: +358 (0) 207 889 500

sähköpostilla: asiakaspalvelu@sales.grundfos.com

Huoltopyynnöt, tuoterekламаatit ja takuuasiat

sähköpostilla: tilaukset@servicesupport.grundfos.com

MyGrundfos on online-palvelu, josta löydät nopeasti tietoa mm. pumppujen hinnoista, saatavuudesta, vaihtopumpuista, varaosista sekä tilauksen tilasta ja seurannasta.

www.grundfos.com/fi/mygrundfos

Tässä esitteessä olevat vaihtotaulukot ja mittataulukot ovat suuntaa-antavia. Tarkemmat tiedot on saatavilla joko www.grundfos.fi-sivuilla tai ottamalla yhteyttä asiakaspalveluumme.