



Сервис за 24 часа\*



Насосы №1 в мире\*\*



Гарантия 2 года



\* Подробную информацию об услуге «Сервис за 24 часа» смотрите на последней странице.

\*\* По объёму продаж центробежных насосов в мире в 2016 году, по данным IHS Markit от 2017 года

## Дренажные насосы UNILIFT KP, UNILIFT CC, UNILIFT AP, KPC

be  
think  
innovate

GRUNDFOS 



**Дренажный насос UNILIFT CC** предназначен для перекачивания чистой и загрязненной воды (в т. ч. горячей, до 70 °С, кратковременно, в течение 2-х минут) без волокнистых включений с твердыми частицами размером до 10 мм.

Используется для отведения воды из затопляемых помещений, дренажных приемков, бассейнов, рек, прудов, различных емкостей. Насос UNILIFT CC изготовлен из прочного композитного материала, устойчивого к коррозии и высококачественной нержавеющей стали.

### Два напорных патрубка

Насосы UNILIFT CC имеют 2 напорных патрубка: вертикальный и горизонтальный. Пользователь может свободно выбрать направление для отведения перекачиваемой жидкости, закрыв при этом неиспользуемый выходной патрубок заглушкой, идущей в комплекте поставки.

### Съемный фильтр

Со снятым сетчатым фильтром насос способен обеспечить практически полное удаление воды, оставляя при этом слой воды толщиной всего 3 мм. Остатки воды можно просто вытереть тряпкой.

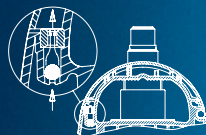

### Встроенный воздухоотводчик

Благодаря встроенному в рукоятку клапану для удаления воздуха, UNILIFT CC может перекачивать воду с большим содержанием воздуха или работать в периодически полностью осушаемой накопительной емкости.

### Наличие обратного клапана и переходника

Обратный клапан препятствует сливу воды из напорного трубопровода обратно в приемок. Данный клапан может быть встроен в насадку-переходник или напрямую в напорный патрубок. Насадка-переходник для напорного патрубка ¾", 1", 1 ¼" позволяет присоединить шланг любого из этих диаметров.



### Поплавковый выключатель

Автоматическое включение/выключение осуществляется с помощью поплавкового выключателя (модель исполнения - «А»). Регулируя длину кабеля поплавкового выключателя, можно изменять уровни включения и выключения насоса.

### Эффективное охлаждение электродвигателя

UNILIFT CC оборудован кожухом охлаждения, так что двигатель не перегреется при длительной непрерывной работе, даже если насос не погружен в воду полностью. Также насос имеет встроенную защиту от перегрева (термовыключатель).



## Технические характеристики

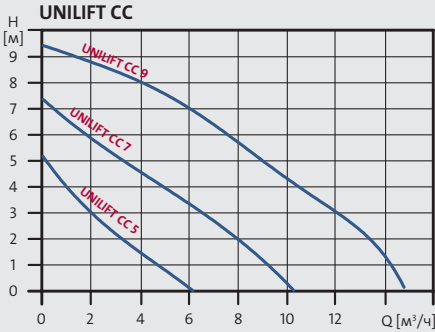

Подача:  
 Напор:  
 Свободный проход:  
 Температура перекачиваемой среды:  
 Кратковременно, не более 2 мин.  
 Глубина погружения:  
 Длина кабеля для UNILIFT CC 5:  
 для UNILIFT CC 7/9:  
 Степень защиты:  
 Класс нагревостойкости изоляции:  
 для UNILIFT CC 7:  
 Максимальное число пусков в час:

до 14,7 м³/ч  
 до 9,5 м  
 до 10 мм  
 от 0 °С до 40 °С  
 от 0 °С до 70 °С  
 до 7 м  
 5 м  
 10 м  
 IP68  
 В (130 °С),  
 F (155 °С)  
 100

Тип насоса	Мощность P <sub>1</sub> /P <sub>2</sub> [кВт]	Напряжение [50 Гц]	Номинальный ток I <sub>n</sub> [А]	Напорный патрубок	Размер А [мм]	Масса нетто [кг]
UNILIFT CC 5 M1	0,24/0,11	1 x 230 В	1,1	Rp ¾", 1", 1¼"	306,6	4,35
UNILIFT CC 5 A1	0,24/0,11	1 x 230 В	1,1	Rp ¾", 1", 1¼"	306,6	4,35
UNILIFT CC 7 M1	0,38/0,17	1 x 230 В	1,7	Rp ¾", 1", 1¼"	306,6	4,6
UNILIFT CC 7 A1	0,38/0,17	1 x 230 В	1,7	Rp ¾", 1", 1¼"	306,6	4,6
UNILIFT CC 9 M1	0,78/0,47	1 x 230 В	3,7	Rp ¾", 1", 1¼"	342	6,5
UNILIFT CC 9 A1	0,78/0,47	1 x 230 В	3,7	Rp ¾", 1", 1¼"	342	6,5

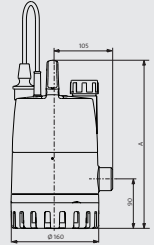

### Минимальный уровень воды для запуска насоса

Модель насоса	Мин. уровень воды (с засасывающим фильтром)	Мин. уровень воды (без засасывающего фильтра)
UNILIFT CC 5	25	5
UNILIFT CC 7	25	5
UNILIFT CC 9	25	5

Насос может всасывать воду до тех пор, пока ее уровень не упадет до 3 мм (для насосов без засасывающего фильтра), до 20 мм (для насосов с засасывающим фильтром)

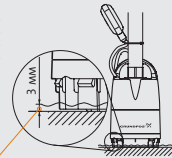

Уровень воды, остающийся после выключения насоса (без засасывающего фильтра)

### Рекомендуемые длины вертикального и горизонтального участков напорного трубопровода

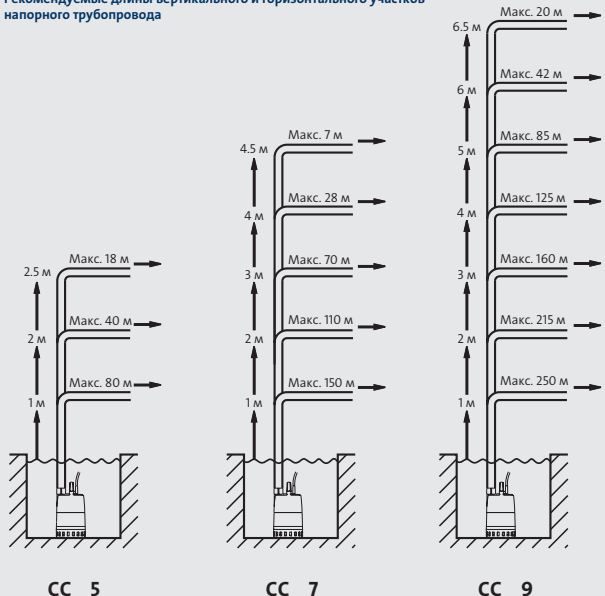

Расчеты верны для трубопровода DN32 при подаче насоса 2 м³/ч.

### Регулировка поплавкового выключателя

### Минимальный и максимальный уровни включения/выключения

Тип насоса	Длина кабеля (L)		Длина кабеля (L)	
	Мак. (мм)	Мин. (мм)	Мак. (мм)	Мин. (мм)
UNILIFT CC 5	350	115	400	55
UNILIFT CC 7	350	115	400	55
UNILIFT CC 9	385	150	435	90

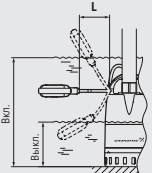

### Минимальные размеры приемка

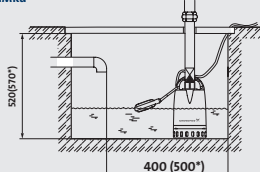



**Дренажный насос UNILIFT KP** предназначен для перекачивания чистой и загрязненной воды (в т. ч. горячей, до 70 °С, кратковременно, в течение 2-х минут с интервалом не менее 30 мин.) без волокнистых включений с твердыми частицами размером до 10 мм. Способен откачивать воду до уровня 15 мм. Используется для отведения воды из затопливаемых помещений, дренажных приемков, бассейнов, рек, прудов, различных емкостей. Также используется для отведения воды от стиральных машин, моечных агрегатов и душа.



### Высокая износостойкость

Уникальным преимуществом насоса UNILIFT KP является высокая износостойкость благодаря применению технологии «мокрый ротор» и тому, что все детали, контактирующие с жидкостью, выполнены из нержавеющей стали. Насос не требует технического обслуживания.



### Исполнения

Насосы UNILIFT KP выпускаются в трех исполнениях: с поплавковым выключателем (KP...A1), с вертикальным поплавковым выключателем (KP...AV1), без поплавкового выключателя (KP...M1).

Вертикальный поплавковый выключатель позволяет насосу работать в узких колодцах или приемках (размеры приемков: KP...A1 – от 350 мм, KP...AV1 – от 250 мм).



Кабель легко заменить благодаря кабельному соединению с литыми контактами проводов. Длина кабеля со штекером Schuko 10 м.

**Легко снимаемое** без резьбы основание с фильтрующими отверстиями. **Небольшие габариты** – диаметр насосов UNILIFT KP равен 148 мм.



## Технические характеристики

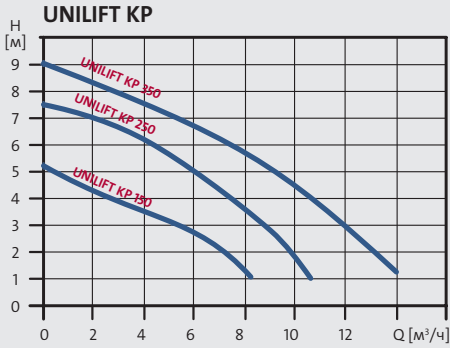

Подача: до 14 м³/ч  
 Напор: до 9 м  
 Свободный проход: до 10 мм  
 Температура перекачиваемой среды: от 0 °С до 50 °С  
 Кратковременно, не более 2 мин. с интервалом не менее 30 мин.: от 0 °С до 70 °С  
 Глубина погружения: до 7 м  
 Степень защиты: IP68  
 Класс нагревостойкости изоляции: F (155 °С)  
 Максимальное число пусков в час: 100

Тип насоса	Мощность P <sub>н</sub> [кВт]	Напряжение [50 Гц]	Номинальный ток I <sub>н</sub> [А]	Напорный патрубок	Длина кабеля [м]	Масса нетто [кг]
UNILIFT KP 150 M1	0,3	1 x 230 В	1,3	Rp 1 1/4"	10	6,5
UNILIFT KP 150 A1	0,3	1 x 230 В	1,3	Rp 1 1/4"	10	6,7
UNILIFT KP 150 AV1	0,3	1 x 230 В	1,3	Rp 1 1/4"	10	7,0
UNILIFT KP 250 M1	0,5	1 x 230 В	2,2	Rp 1 1/4"	10	7,3
UNILIFT KP 250 A1	0,5	1 x 230 В	2,2	Rp 1 1/4"	10	7,5
UNILIFT KP 250 AV1	0,5	1 x 230 В	2,2	Rp 1 1/4"	10	7,8
UNILIFT KP 350 M1	0,7	1 x 230 В	3,2	Rp 1 1/4"	10	8,0
UNILIFT KP 350 A1	0,7	1 x 230 В	3,2	Rp 1 1/4"	10	8,2
UNILIFT KP 350 AV1	0,7	1 x 230 В	3,2	Rp 1 1/4"	10	8,3

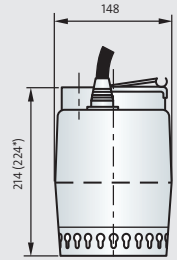

\* UNILIFT KP 350

### Рекомендуемые длины вертикального и горизонтального участков напорного трубопровода

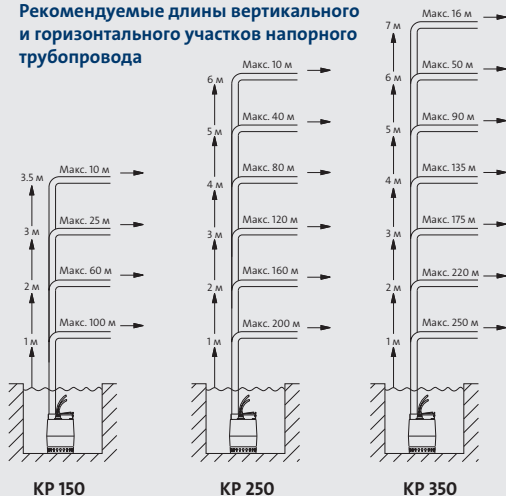

## Примеры монтажа

### Максимальный и минимальный уровень включения/выключения насоса UNILIFT KP A

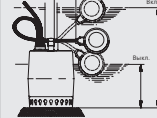

Стационарная установка с двумя насосами и шкафом управления LC 231/241

Тип насоса	Длина кабеля (L) мин. 70 мм		Длина кабеля (L) макс. 150 мм	
	Вкл. [мм]	Выкл. [мм]	Вкл. [мм]	Выкл. [мм]
UNILIFT KP 150 A	290	140	335	100
UNILIFT KP 250 A	300	150	345	110

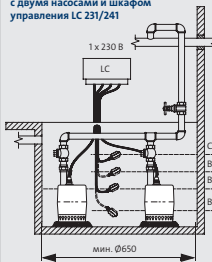

Стационарная установка с одним насосом и прибором аварийной сигнализации LC A1

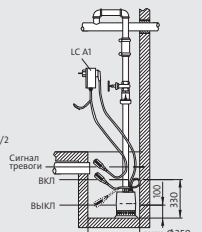

Ø 250 мм для KP ...AV



**Дренажные насосы большой производительности UNILIFT AP12, AP35, AP50** предназначены для перекачивания чистой и загрязненной воды без волокнистых включений с твердыми частицами до 12, 35, 50 мм (в зависимости от типоразмера). Используются для отведения воды из затопляемых помещений, дренажных приемков, бассейнов, рек, прудов, различных емкостей, обеспечения циркуляции и аэрации прудов. Также используются при строительстве, в различных промыслах, в промышленности, в небольших очистных сооружениях, для дренажа, откачки ливневых стоков.

## Возможность работы в частично погруженном положении

Насос может продолжительное время работать в частично погруженном положении, так как электродвигатель постоянно омывается перекачиваемой жидкостью.



## Высокая эксплуатационная надежность и износостойкость

Высокая износостойкость благодаря применению нержавеющей стали. Высокая эксплуатационная надежность даже при перекачивании жидкостей, содержащих волокнистые включения и твердые частицы, вследствие наличия свободного прохода до 50 мм (AP50).



## Легкая замена кабеля (при необходимости)

Кабель легко заменить благодаря кабельному соединению с литыми контактами проводов.

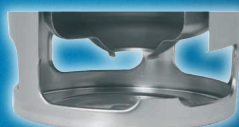

## Легко снимаемое основание

Легко снимаемое без резьбы основание с фильтрующими отверстиями.

Рекомендуемые длины вертикального и горизонтального участков напорного трубопровода

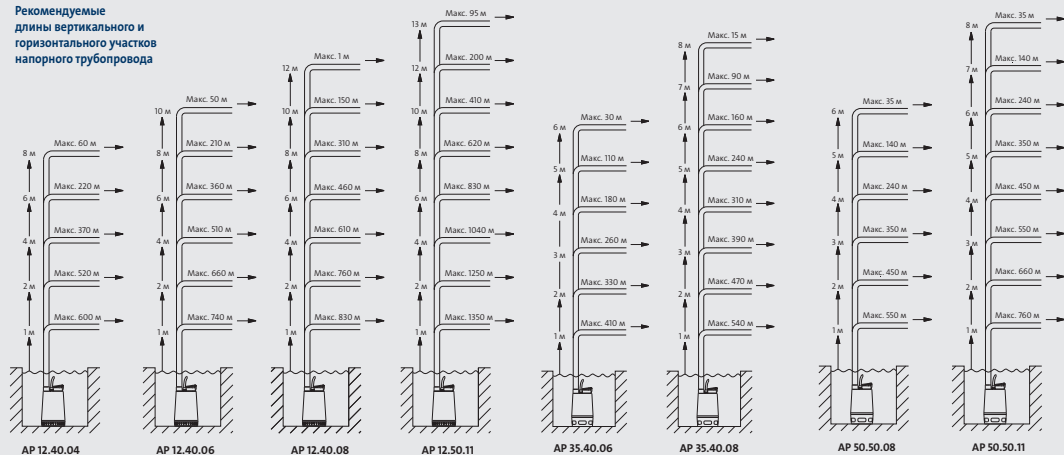

## Технические характеристики

Подача:	до 35,2 м <sup>3</sup> /ч
Напор:	до 16,5 м
Свободный проход:	12 мм (AP 12) 35 мм (AP 35) 50 мм (AP 50)
Температура перекачиваемой среды:	от 0 °С до 55 °С
Кратковременно, до 3 мин.:	от 0 °С до 70 °С
Глубина погружения:	до 7 м
Варианты исполнения:	без поплавкового выключателя 1- и 3-фазные (кабель 10 м) с поплавковым выключателем 1- и 3-фазные (кабель 10 м)
Степень защиты:	IP68
Класс нагревостойкости изоляции:	F (155 °С)
Максимальное число пусков в час:	20

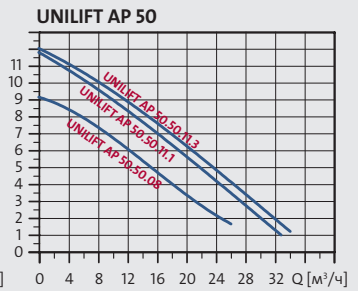
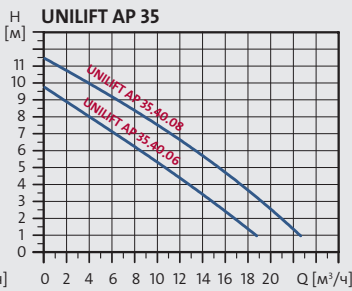
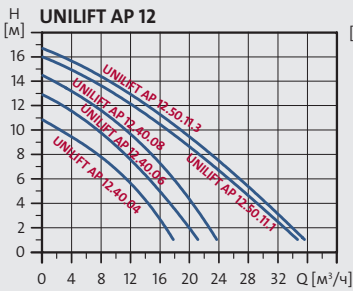

Тип насоса	Мощность P <sub>1</sub> / P <sub>2</sub> [кВт]	Напряжение [50 Гц]	Номинальный ток I <sub>n</sub> [А]	Напорный патрубок	Размеры [мм]		Длина кабеля [м]	Масса нетто [кг]
					A	B		
UNILIFT AP 12.40.04	0,7/0,4	1 x 230 В / 3 x 400 В	3,0/1,2	Rp 1½"	321	216	10	12,0
UNILIFT AP 12.40.06	0,9/0,6	1 x 230 В / 3 x 400 В	4,4/1,6	Rp 1½"	321	216	10	11,0
UNILIFT AP 12.40.08	1,3/0,8	1 x 230 В / 3 x 400 В	5,9/2,1	Rp 1½"	346	216	10	14,3
UNILIFT AP 12.50.11.1	1,7/1,1	1 x 230 В	8,5	Rp 2"	357	241	10	15,1
UNILIFT AP 12.50.11.3	1,9/1,1	3 x 400 В	3,2	Rp 2"	357	241	10	17,9
UNILIFT AP 35.40.06	0,9/0,6	1 x 230 В / 3 x 400 В	4,0/1,6	Rp 1½"	376	216	10	13,4
UNILIFT AP 35.40.08	1,2/0,7	1 x 230 В / 3 x 400 В	5,5/2,0	Rp 1½"	410	216	10	14,4
UNILIFT AP 50.50.08	1,3/0,8	1 x 230 В / 3 x 400 В	5,9/2,0	Rp 2"	436	241	10	16,5
UNILIFT AP 50.50.11.1	1,6/1,1	1 x 230 В	8,0	Rp 2"	436	241	10	15,1
UNILIFT AP 50.50.11.3	1,9/1,2	3 x 400 В	3,0	Rp 2"	436	241	10	17,9

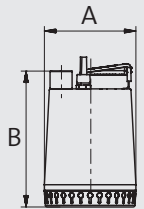

## Примеры монтажа

Стационарная установка с одним насосом и устройством аварийной сигнализации LC A1

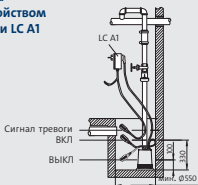

Максимальный уровень включения/выключения

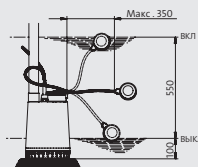

Минимальный уровень включения/выключения

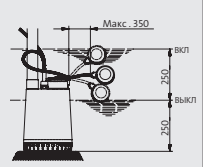



Проточная часть из нержавеющей стали

Дренажные насосы UNILIFT AP 35B, 50B предназначены для отвода бытовых и промышленных сточных вод и способны откачивать воду, содержащую твердые включения размером до 35 мм (UNILIFT AP 35B) или до 50 мм (UNILIFT AP 50B). Их можно монтировать как в горизонтальном, так и в вертикальном положении. Насос предназначен для дренажных систем, опорожнения котлованов, шахт, резервуаров, откачки из рек, прудов, а также откачки бытовых серых стоков.

## Варианты исполнения

Насосы поставляются в 1-фазном, в 3-фазном исполнениях, с поплавковым выключателем (AP..A1, AP...A3), без поплавкового выключателя.

## Технические характеристики

Подача:	до 32 м <sup>3</sup> /ч
Напор:	до 18 м
Свободный проход:	35 мм (AP 35B), 50 мм (AP 50B)
Температура перекачиваемой жидкости:	от 0 °C до 40 °C
Глубина погружения:	до 7 м
Уровень pH:	от 4 до 10
Удельный вес:	не более 1100 кг/м <sup>3</sup>
Вязкость:	не более 10 мм <sup>2</sup> /с
Степень защиты:	IP68
Класс нагревостойкости изоляции:	F (155 °C)
Максимальное число пусков в час:	20

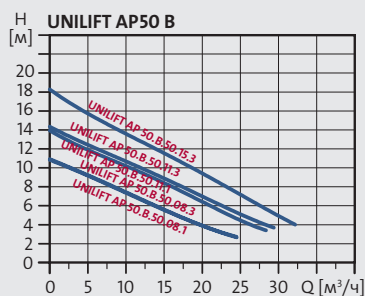
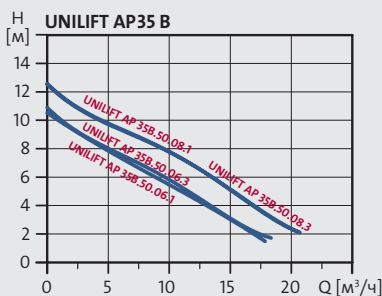
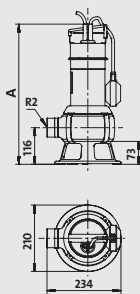

Модель	Размеры		Электрические данные				Масса нетто [кг]
	A [мм]	P <sub>1</sub> [кВт]	P <sub>2</sub> [кВт]	I <sub>n</sub> [А]	I <sub>пуск</sub> [А]		
UNILIFT AP 35B.50.06.1V	443	0,99	0,66	4,4	13,8	6,8	
UNILIFT AP 35B.50.06.3V	443	0,95	0,63	1,55	8,0	7,4	
UNILIFT AP 35B.50.08.1V	468	1,22	0,71	5,44	18,4	10,1	
UNILIFT AP 35B.50.08.3V	468	1,23	0,78	1,98	10,6	8,5	
UNILIFT AP 50B.50.08.1V	468	1,2	0,74	5,37	18,4	10,1	
UNILIFT AP 50B.50.08.3V	468	1,21	0,8	1,95	10,6	8,4	
UNILIFT AP 50B.50.11.1V	468	1,75	1,21	8,0	23,8	10,2	
UNILIFT AP 50B.50.11.3V	468	1,75	1,31	2,81	16,0	9,7	
UNILIFT AP 50B.50.15.3V	468	2,15	1,5	3,0	22,4	10,0	



**Преимущества Unilift AP 35B/AP 50B**

- ① Большой условный проход позволяет избежать засорения насоса крупными и волокнистыми включениями
- ② Основание позволяет использовать насос как для переносного, так и для стационарного подключения
- ③ Коррозионная стойкость благодаря корпусу из нержавеющей стали
- ④ Простота технического обслуживания
- ⑤ Удобен в транспортировке благодаря малому весу

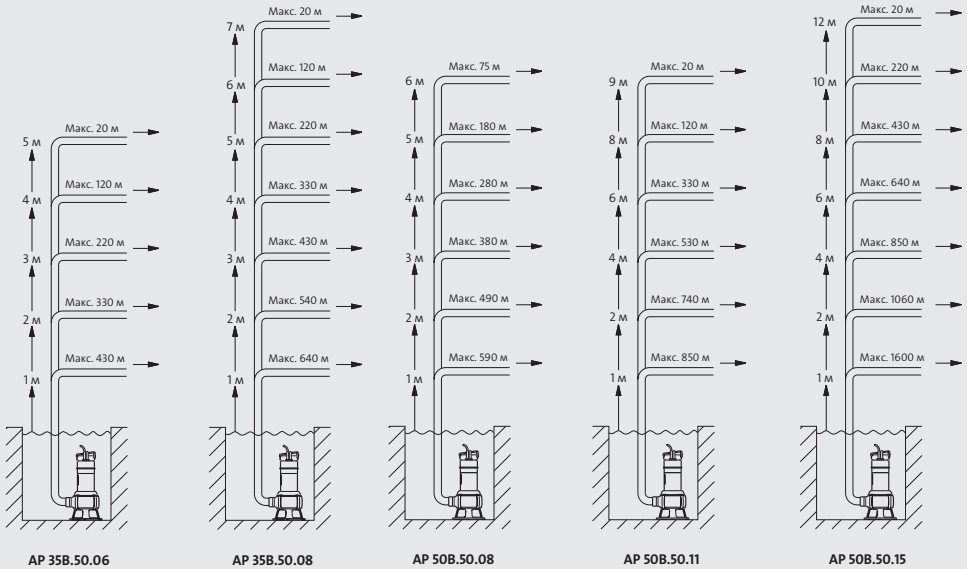
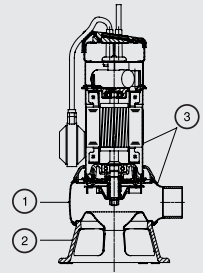

**Рекомендуемые длины вертикального и горизонтального участков напорного трубопровода**

## Дренажные насосы КРС А и КРС 24/7



Дренажные насосы КРС А и КРС 24/7 предназначены для перекачивания чистой и загрязненной воды без волокнистых включений с твердыми частицами размером до 10 мм. Насос этой серии способен откачать воду до уровня 8 мм. Используется для отведения воды из затопляемых помещений, дренажных приемков, бассейнов, рек, прудов, различных емкостей.

### Основные преимущества:

- Материал исполнения (корпус, рабочее колесо и всасывающий фильтр выполнены из стойкого к коррозии композитного материала, а корпус электродвигателя, вал и винты – из нержавеющей стали)
- Вертикальная и горизонтальная подача (благодаря съёмному переходнику, который входит в комплект)
- Поплавковый выключатель (автоматическое включение/выключение осуществляется с помощью поплавкового выключателя (в исполнении «А»))

### Технические характеристики:

Температура перекачиваемой жидкости:	от 0 °С до +35 °С
Глубина погружения:	до 7 м
Степень защиты:	IP68
Класс изоляции нагревостойкости:	F (155 °С)

### КРС А 300, 600

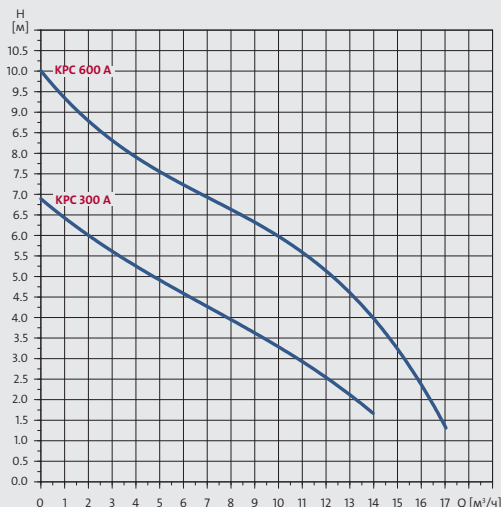
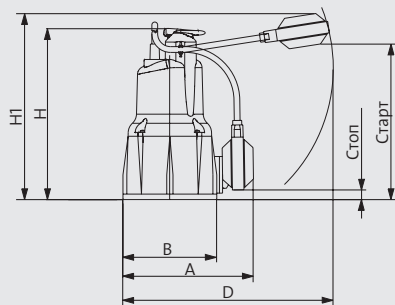

Модель	Мощность P1/P2 [кВт]	Напряжение [50 Гц]	Номинальный ток I <sub>n</sub> [А]	Присоед. размер патрубка	Габаритные размеры [мм]				
					A	B	C	H	H <sub>1</sub>
КРС 300 А	0,35/0,22	1 x 220-240 В	1,5	Rp 1 ½	185	140	82	275	390
КРС 600 А	0,8/0,55	1 x 220-240 В	3,4	Rp 1 ½	200	160	90	376	490

КРС 24/7 210, 270

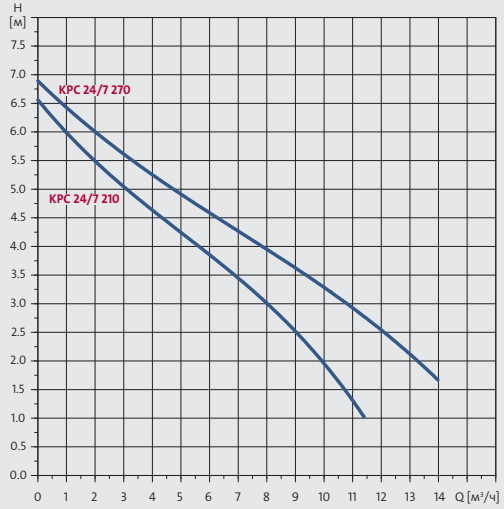
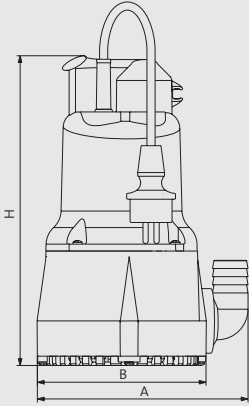

Модель	Мощность P1/P2 [кВт]	Напряжение [50 Гц]	Номинальный ток I <sub>n</sub> [А]	Присоед. размер патрубка	Габаритные размеры [мм]		
					A	B	H
КРС 24/7 210	0,35/0,22	1 x 220-240	1,5	Rp 1 1/4	185	140	266
КРС 24/7 270	0,35/0,22	1 x 220-240	1,5	Rp 1 1/4	185	140	275

КРС

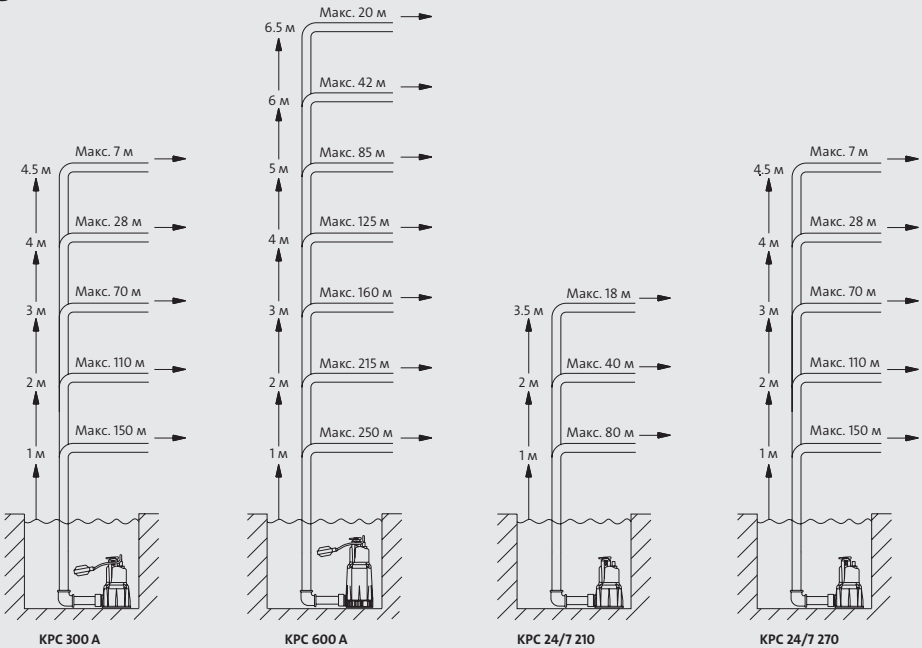

## Сервис за 24 часа



Сервис за 24 часа\*

Уникальная сервисная поддержка предлагается обладателям насосов GRUNDFOS – в случае поломки достаточно позвонить по телефону «горячей линии» – и неполадки будут устранены в течение 24 часов.

Если случай является гарантийным, все работы проводятся бесплатно.

**По вопросам гарантийного и сервисного обслуживания оборудования для частных домов обращайтесь по телефону «горячей линии» 8-800-200-20-21.**

Оператор принимает заявку на сервис и в случае необходимости организует выезд инженера на объект. Выезд осуществляется как правило на следующий рабочий день после размещения заявки. Инженер сервисного центра проводит диагностику, определяет, является ли случай гарантийным и оформляет сервисный протокол.

Небольшие неполадки будут устранены непосредственно на месте, а при существенных недостатках насос будет заменён на новый.

Услуги сервиса оказываются по предъявлению чека и гарантийного талона в 45 городах:

Астрахань, Барнаул, Батайск, Белгород, Владивосток, Владимир, Волгоград, Воронеж, Грозный, Екатеринбург, Иваново, Ижевск, Иркутск, Казань, Кемерово, Кострома, Краснодар, Красноярск, Липецк, Минск, Москва и обл., Н. Новгород, Наб. Челны, Нижневартовск, Новосибирск, Обнинск, Омск, Оренбург, Пенза, Пермь, Ростов-на-Дону, Рязань, Самара, Санкт-Петербург, Севастополь, Смоленск, Сочи, Таганрог, Тула, Тюмень, Улан-Удэ, Уфа, Челябинск, Южно-Сахалинск, Ярославль.

**Форма сервисного обслуживания различается в зависимости от группы продукта:**

**Группа А** – Выезд специалиста (ALPHA3, ALPHA2, ALPHA2 L, ALPHA1 L, COMFORT, HEATMIX, JP, JP PT, JPD, KPC, MQ, NS, PF, SB, SB HF, SBA, SCALA2, SOLOLIFT2, SQ, SQE, SQE pack, UNILIFT (CC, KP), UP, UPA, UPS серии 100);

**Группа Б** – Обслуживание в мастерской (ALPHA SOLAR, CONLIFT, GP, SPO, UNILIFT AP, UPSD серии 100).



\* Подробную информацию об услуге «Сервис за 24 часа» смотрите на [www.grundfos.ru](http://www.grundfos.ru).

Товарные знаки, представленные в этом материале, в том числе Grundfos, логотип Grundfos и «be think inovate», являются зарегистрированными товарными знаками, принадлежащими The Grundfos Group. Все права защищены. © 2019 Grundfos Holding A/S, все права защищены.

# #GRUNDFOS



[/grundfosrussia](https://www.instagram.com/grundfosrussia)

[www.grundfos.ru](http://www.grundfos.ru)