

Produkt- katalog

2024

Giltig från 1 januari 2024

GRUNDFOS 

Possibility in every drop

DOMESTIC & RESIDENTIAL WATER SUPPLY		1.3
TRYCKSTEGRING, EN -OCH TVÅFAMILJSHUS		
	SCALA2	1.3
	SCALA2-tillbehör	1.3
▶ VARIABEL HASTIGHET	CMBE	1.3
	CMBE TWIN	1.4
	CMBE TWIN Tillbehör	1.4
▶ TRYCKSTEGRINGSPUMP MED FAST HASTIGHET	SCALA1	1.5
	SCALA1 Tillbehör	1.5
▶ JETPUMPAR	JP	1.6
	JP PM	1.6
	JP PT-H	1.6
▶ TRYCKSTYRNINGSENHET	PM	1.7
▶ TRYCKTANKAR	GT C-trycktank	1.8
	GT H trycktank	1.8
	GT HR-trycktank	1.9

SPILLVATTEN FRÅN HUSHÅLL		2.2
DRÄNERING OCH GRÅVATTEN		
▶ DRÄNERING 10 ELLER 12 MM FRI PASSAGE	UNILIFT CC	2.2
	UNILIFT KP	2.2
	UNILIFT AP12	2.3
▶ LÖSNINGAR FÖR HANTERING AV ÖVERSVMNING	MULTIBOX	2.4
▶ GRÅVATTEN 35 ELLER 50 MM FRI PASSAGE	UNILIFT AP35 / AP50	2.5
	UNILIFT AP35B / AP50B	2.6
▶ SKÄRANDE PUMP FÖR HUSHÅLLSPILLVATTEN	UNILIFT APG	2.7
▶ TILLBEHÖR DRÄNERINGS- OCH GRÅVATTENPUMPAR	Backventiler	2.8
	Hävarm för UNILIFT	2.8
	Elektrodstyrenhet	2.8
AVLOPPSPUMPSTATIONER FÖR HUSHÅLL		
▶ MALPUMPAR	SOLOLIFT2 WC-1	2.10
	SOLOLIFT2 WC-3	2.10
	SOLOLIFT2 CWC-3	2.11
	SOLOLIFT2 C-3	2.11
	SOLOLIFT2 D-2	2.12
	Tillbehör SOLOLIFT2	2.12
▶ BEHÅLLARANLÄGGNINGAR	LIFTAWAY C	2.14
	LIFTAWAY B	2.14
	Tillbehör LIFTAWAY	2.14
▶ MINDRE AVLOPPSPUMPSSTATIONER	MULTILIFT M	2.16
	MULTILIFT MD	2.16
	MULTILIFT MLD	2.17
	MULTILIFT MOG	2.17
	MULTILIFT MDG	2.18
	Tillbehör MULTILIFT	2.18

CIRKULATION AV VÄRME/RECIRKULERING AV TAPPVARMVATTEN		3.2
Små cirkulationspumpar		
	Comfort Autoadapt	3.2
	Comfort Digital Timer	3.2
	Comfort Basic	3.3
▶ RECIRKULATION AV TAPPVARMVATTEN	ALPHA2 (N)	3.3
	ALPHA1 (N)	3.4
	UPS (N)	3.4
	UP (N)	3.5
	Tillbehör HWR/DHW	3.5
	ALPHA3	3.9
▶ UPPVÄRMNING/CIRKULATIONSPPUMPAR	ALPHA2	3.9
	ALPHA1	3.10
	Tillbehör uppvärmning	3.10

COMMERCIAL BUILDING		4.3
Circulators for Hot Water Re-circulation		
▶ HOT WATER RE-CIRCULATION PUMPS - VARIABLE SPEED	MAGNA3 N	4.3
	MAGNA3 FN	4.4
	Accessories Hot Water Re-circulation	4.5
Circulators and Solutions for Heating		
▶ VARIABLE SPEED CIRCULATORS	MAGNA3	4.7
	MAGNA3 F	4.9
	MAGNA3 D	4.12
	Accessories Variable Speed Circulators	4.14
▶ MIXING LOOP SOLUTIONS	Accessories Mixing Loop Solutions	4.14
▶ CIRCULATORS ACCESSORIES	Fittings and Flange Kits	4.15
Inline Pumps		
▶ INLINE STANDARD PUMPS	TP 25	4.17
	TP 32	4.17
	TP 40	4.17
	TP 50	4.18
	TP 65	4.18
	TP 80	4.19
	TP 100	4.20
	TP 125	4.21
	TP 150	4.21
	TP 200	4.22
	TPE 32	4.23
	TPE 40	4.23
	TPE 50	4.24
	TPE 65	4.25
TPE 80	4.26	
TPE 100	4.27	
TPE 125	4.29	
TPE 150	4.30	
TPE 200	4.31	
TPE 300	4.32	
▶ INLINE VARIABLE SPEED PUMPS	TPE3 32	4.42
	TPE3 40	4.43
	TPE3 50	4.44
	TPE3 65	4.45
	TPE3 80	4.45
	TPE3 100	4.46
	TPE3 D 32	4.47
	TPE3 D 40	4.48
	TPE3 D 50	4.49
	TPE3 D 65	4.49
TPE3 D 80	4.50	
TPE3 D 100	4.51	
▶ ACCESSORIES	Accessories inline pumps	4.52
End Suction Pumps		
▶ ACCESSORIES END SUCTION	Accessories End Suction Pumps	4.55
Booster Sets		
▶ MULTI-PUMP BOOSTER SETS	Hydro-Multi-E CME/P	4.57
	Accessories Booster Sets	4.57
Measurement and Controls		
▶ MULTI-PUMP CONTROLLER	Accessories Measurement and Controls	4.59
Certificates		
▶ CERTIFICATES	Certificates	4.61
Accessories general		
▶ ACCESSORIES GENERAL	Accessories	4.63

VERTIKALA OCH HORIZONTELLA FLERSTEGSPUMPAR		5.2
HORISONTALA FLERSTEGSPUMPAR		
	CME-A 1	
	CME-A 3	
	CME-A 5	
	CME-A 10	
	CME-A 15	
▶ VARIABLA HASTIGHETSPUMPAR	CME-A 25	
	CME-G 1	
	CME-G 3	
	CME-G 5	
	CME-G 10	
	CME-G 15	
	CME-G 25	
	CM-A 1	
	CM-A 3	
	CM-A 5	
	CM-A 10	
	CM-A 15	
	CM-A 25	
	CM-I 1	
	CM-I 3	
▶ PUMPAR MED FAST HASTIGHET	CM-I 5	
	CM-I 10	
	CM-I 15	
	CM-I 25	
	CM-G 1	
	CM-G 3	
	CM-G 5	
	CM-G 10	
	CM-G 15	
	CM-G 25	
VERTIKALA FLERSTEGSPUMPAR		
	CRE1	5.14
	CRE3	5.15
	CRE5	5.16
	CRE10	5.17
	CRE15	5.18
	CRE20	5.19
	CRE32	5.20
	CRE45	5.21
	CRE64	5.22
	CRE95	5.23
	CRE125	5.23
	CRE155	5.24
	CRNE1	5.25
	CRNE3	5.26
	CRNE5	5.27
	CRNE10	5.28
	CRNE15	5.29
	CRNE20	5.30
	CRNE32	5.31
	CRNE45	5.32
	CRNE64	5.33
	CRNE95	5.34
	CRNE125	5.35
	CRNE155	5.36
▶ VARIABLA HASTIGHETSPUMPAR - 316 ROSTFRITT STÅL		

	CR15	5.37
	CR1	5.38
	CR3	5.39
	CR5	5.40
	CR10	5.41
	CR15	5.42
	CR20	5.43
▶ PUMPAR MED FAST HASTIGHET - GJUTJÄRN 304 ROSTFRITT STÅL VÄTTADE KOMponenter	CR32	5.44
	CR45	5.45
	CR64	5.46
	CR95	5.47
	CR125	5.48
	CR155	5.49
	CR185	5.50
	CR215	5.51
	CR255	5.52
	CRN15	5.53
	CRN1	5.54
	CRN3	5.55
	CRN5	5.56
	CRN10	5.57
	CRN15	5.58
	CRN20	5.59
▶ PUMPAR MED FAST HASTIGHET - 316 ROSTFRITT STÅL	CRN32	5.60
	CRN45	5.61
	CRN64	5.62
	CRN95	5.63
	CRN125	5.64
	CRN155	5.65
	CRN185	5.66
	CRN215	5.67
	CRN255	5.68
VERTIKALA OCH HORISONTELLA FLERSTEGSPUMPAR		
▶ HIGH PRESSURE PUMPS	CRN S	5.69
	CRNE Q	5.70
FLERSTEGSTILLBEHÖR		
▶ FLÄNSAR OCH TILLBEHÖR	MOTFLÄNSAR	5.71
	ADAPTER PJE	5.71
	ADAPTER FÖR CRT	5.72
	ANSLUTNING ADAPTER FÖR CM	5.72
	EJEKTOR	5.72
	CR-H TILLBEHÖR	5.72

NEDSÄNKBARA PUMPAR		6.2
NEDSÄNKBARA PUMPAR (ÖPPEN IMPELLER)		
	MTA 30	6.2
	MTA 60	6.2
▶ NEDSÄNKBARA PUMPAR FÖR FILTRERINGSSYSTEM	MTA 90	6.2
	MTA 120	6.3
	MTA 200	6.3
	MTA-H	6.3
NEDSÄNKBARA PUMPAR (STÄNGD IMPELLER)		
	MTRE 15	6.4
	MTRE 1	6.5
	MTRE 3	6.6
	MTRE 5	6.6
	MTRE 8	6.7
	MTRE 10	6.8
	MTRE 15	6.8
▶ VARIABLA HASTIGHETSPUMPAR	MTRE 20	6.9
	MTRE 32	6.9
	MTRE 45	6.10
	MTRE 64	6.11
	MTHE 15	6.23
	MTHE 1	6.23
	MTHE 3	6.24
	MTHE 5	6.24
	MTR15	6.12
	MTR1	6.13
	MTR2	6.14
	MTR3	6.14
	MTR4	6.15
	MTR5	6.16
	MTR8	6.17
	MTR10	6.18
	MTR15	6.18
	MTR20	6.19
	MTR32	6.20
	MTR45	6.20
	MTR64	6.21
	MTRE HS 15 / 1/3	6.22
	MTH2	6.25
	MTH4	6.25
	MTH8	6.26
	MTH10	6.26
	MTH15	6.27
NEDSÄNKBARAPUMPARA PUMPAR MED HÖGTRYCKS SKRUVAXELPUMP		
▶ PUMPAR MED FAST HASTIGHET	MTS 20	6.28
	MTS 40	6.29
▶ VARIABLA HASTIGHETSPUMPAR	MTSE 20	6.30
	MTSE 40	6.31

DOSERING OCH DESINFEKTION		8.1
DIGITALA DOSERINGSPUMPAR		
	DDA (S) - AR	8.2
	DDA (S) - FC	8.7
	DDA (S) - FCM	8.12
▶ SMART DIGITAL S	DDC (S) - A	8.17
	DDC (S) - AR	8.21
	DDE (S) - B	8.25
	DDE (S) - P	8.28
	DDE (S) - PR	8.31
	DDA (XL) - FCM	8.33
▶ SMART DIGITAL XL	DDA (XL) - AR	8.36
	DDE (XL) - B	8.40
	DDE (XL) - AR	8.43
	DME - AR	8.46
		8.48
MEKANISKA DOSERINGSPUMPAR		
▶ DOSERINGSPUMPAR FÖR MEKANISKA MEMBRAN	DMX 221	8.50
	DMX 226	8.52
HYDRAULISKA MEMBRANDOSERINGSPUMPAR		
	DMH 251	8.54
	DMH 252	8.55
▶ DMH	DMH 253	8.56
	DMH 254	8.57
	DMH 255	8.58
	DMH 257	8.59
DESINFEKTIONSSYSTEM		
▶ OXIPERM PRO KLORDIOXIDSYSTEM	SYSTEMKOMponenter I OXIPERM PRO	8.60
	OXIPERM TILLBEHÖR	8.60
MÄT- OCH KONTROLLÖSNINGAR		
	DID	8.61
	DID	8.61
▶ DID OCH MÄTBARA TILLBEHÖR	DID SENSORER	8.62
	DIT-FOTOMETER	8.63
	REAGENT	8.63
	DIT	8.64
▶ DOSERINGSKABLAR OCH KOPPLINGAR	KONTROLLKABEL OCH ADAPTRAR	8.64
	MEMBRAN LECKAGE DETEKTION	8.65
	FOOT VALVES	8.65
	FOOT VALVES UP TO 60 L/H	8.65
	FOOT VALVES UP TO 460 L/H	8.67
	INSTALLATION KITS	8.67
	RIGID SUCTION LINES UP TO 460 L/H	8.69
	RIGID SUCTION LINES FOR FLOW UP TO 1150 L/H	8.70
	ADAPTER FÖR CONTAINERING AV CONTAINER	8.70
	PRESSURE RELIEF VALVES	8.71
	PRESSURE LOADING VALVES	8.72
	MULTI-FUNCTION VALVES	8.73
▶ DOSERINGSTILLBEHÖR	INJECTION VALVES	8.73
	RÖR / SLANG	8.74
	RÖRANSLUTNINGSKITT	8.75
	ANNSLUTNINGSKITT	8.76
	RÖRANSLUTNINGAR OCH ADAPTRAR	8.77
	SQUARE TANK	8.79
	TANKTILLBEHÖR	8.79
	VAPOR EMISSION PROTECTION KITS	8.80
	KALIBRERINGSCYLINDER	8.80
	VATTENMÄTARE	8.80
	MOBILEDOS	8.81
	ELEKTRISKA RÖR	8.81

KONTROLLER OCH REGLERINGSSYSTEM		9.2
ANSLUTNING OCH EXTERN FREKVENSOVMVANDLARE		
	CUE	9.2
	CUE	9.2
▶ EXTERN FREKVENSOVMVANDLARE	CUE	9.4
	CUE	9.6
	DU/DT- och SYNVOLGFILTER	9.8
	CUE TILLBEHÖR	9.8
	CIU	9.9
▶ DATA BUS GATEWAYS	CIM	9.9
	CIM/CIU-TILLBEHÖR	9.10
	GRUNDFOS GO	9.10
▶ KABLAR OCH TRANSFOMATORER	ELEKTRISK SLIP KABEL	9.11
	NUVARANDE TRANSFOMATORER	9.11
SENSORER		
▶ TRYCKSENSORER	TRYCK- OCH TEMPERATURSENSORER	9.12
	TRYCKSENSORER	9.13
	DANFOSS TRYCKSENSORER	9.14
▶ DIFFERENTIAL TRYCKSENSORER	DIFFERENTIELLA TRYCKSENSORER	9.15
	DIFFERENTIELLA TRYCKSENSORER	9.17
	DIFFERENTIELLT TRYCK OCH TEMPERATURSENSORER	9.17
▶ FLÖDES- OCH TEMPERATURSENSORER	VORTEX FLÖDESSENSORER	9.18
	VORTEX FLÖDESSENSORER	9.19
	VORTEX FLÖDES- OCH TEMPERATURSENSORER	9.20
	MAG FLOW	9.20
▶ TEMPERATURSENSORER	PT100/1020	9.21
	INTEGRERAD TEMPERATURSENSOR	9.21
	TTA	9.22
▶ ALLMÄNNA NIVÅ-MÄTNINGSSENSORER	GENERAL PURPOSE SENSOR	9.22
▶ NIVÅSÄNDARE	GRUNDFOS NIVÅGIVARE	9.23
▶ NIVÅBRYTARE	MS1 / MS2	9.23
▶ TORRKÖRINGSSKYDD	LIQTEC	9.24
▶ TILLBEHÖR TILL SENSORER	TILLBEHÖR TILL SENSORER	9.24
TILLBEHÖR RÖRANSLUTNING & ADAPTER		
▶ FOTVENTILER	BV/MV	9.25

GRUNDVATTEN		11.7
SQE - 3 "dränkbara pumpar		
	SQE 1	11.8
	SQE 2	11.10
▶ PUMPAR MED VARIABELT VARVTAL - ROSTFRITT STÅL 304	SQE 3	11.12
	SQE 5	11.14
	SQE 7	11.16
	SQ/SQE-kabelsats	11.17
▶ SQ/SQE-TILLBEHÖR	CU 301 SQE Controller	11.17
	SQE-tillbehör	11.17
SP (A) - 4 "dränkbara pumpar		
	SP 1A	11.23
	SP 2A	11.26
	SP 3A	11.29
▶ ROSTFRITT STÅL 304	SP 5A	11.32
	SP 7	11.35
	SP 9	11.38
	SP 11	11.41
	SP 14	11.44
SP - 6 "-10" dränkbara pumpar		
	SP 30	11.48
	SP 46	11.51
▶ ROSTFRITT STÅL 304 - STANDARD	SP 60	11.54
	SP 125	11.59
	SP 160	11.62
	SP 215	11.65
Dränkbara motorer		
▶ DRÄNKBARA MOTORER	MS 402	11.77
Styr- och övervakningsanordningar		
	LC 232 Level Controller	11.79
▶ STYR- OCH ÖVERVAKNINGSANORDNINGAR	CUE-tillbehör	11.80
	Övervaknings- och skyddsenheter	11.82
Tillbehör för dränkbara pumpar		
	Strainers	11.83
▶ MEKANISKA TILLBEHÖR	Cooling Jackets - Flow Sleeves	11.83
	Supporting Brackets	11.83
	4 "Grundfos motorledning	11.84
▶ ELEKTRISKA TILLBEHÖR	Elektriska droppkablar	11.84
	Termineringssats - avtagbar ledare	11.84
	Termineringssats - permanent fog	11.84

FÖRNYBAR ENERGI		12.3
Solenergi dränkbara pumpar		
▶ HELICAL ROTOR SOLAR SUBMERIBLE	SQFlex 3 "dränkbara pumpar	12.3
Solsystemutrustning		
▶ SOLSYSTEMUTRUSTNING	RSI	12.5

SPILLVATTEN		13.3
Dränkbara spillvattenpumpar		
▶ DRÄNKBARA SPILLVATTENPUMPAR	DP dräneringsområde	13.3
	EF-serien - öppet pumphjul med enkelbrunn	13.4
	SL1-serie - Pumphjul med enkel kanal (0,9-1,5 kW)	13.5
	SLV-serie - Super Vortex-pumphjul (0,9-1,5 kW)	13.6
▶ SKÄRPUMPAR	SEG Grinder Range	13.9
▶ AVLOPPSPUMPAR	SL1 (1,5-7,5 kW)	13.13
	SLV (1,1-11 kW)	13.14
	SE1 - stängt S-rörhjul (1,5-7,5 kW)	13.16
	SEV - SuperVortex-pumphjul (1,1-11kW)	13.17
Pumpstationer för spillvatten		
▶ PREFABRICERADE PUMPSTATIONER	PS.R-område (500-1,700 mm)	13.22
Styrenheter		
▶ LC-STYRPANELER	LC 231 nivåstyrenhet	13.25
	LC 241 nivåstyrenhet	13.25
▶ TILLBEHÖR FÖR STYRENHETER	CIU902 Autoadapt Interface Unit	13.26
	Andra tillbehör på manöverpanelen	13.26
Tillbehör		
▶ TILLBEHÖR FÖR SPILLVATTENPUMPAR	Autokopplingssystem	13.29
	Adapter för montering av Grundfos-pumpar på andra autokopplingar	13.29
	Ringstativ	13.29
	Basstativ för vertikal torruppställd installation	13.29
	Monteringsfästen för horisontell torr installation	13.30
	Lyftkedjor	13.30
	Isolating Valves	13.31
	Non-Return Valves	13.31
	Andra tillbehör till spillvatten	13.31
▶ ALLMÄNNA EL- OCH KOMMUNIKATIONSTILLBEHÖR	Grundfos GO	13.31

TRYCKSTEGRING, EN -OCH TVÅFAMILJSHUS

SCALA2 | CMBE | CMBE TWIN | HYDRO SOLO E | SCALA1 | CMB | JP | JP PM | SB | SBA | GT



 Bluetooth



Välj rätt SCALA-pump

Klassning	SCALA2	SCALA1
Bra ● Bättre ●● Bäst ●●●		
Tryckstegring i stadsvattenledningar	●●●	●●
Tryckstegring i grund brunn	●●	●●●
Vattentank	●●●	●●
Taktank	●●●	●●
Vattenförsörjnings-/matarpump	●●	●●●
Funktioner		
Ljudnivå En tyst pump är viktig när du installerar pumpen i eller på huset eftersom den minimerar ljudstörningen. Bullriga vatteninstallationer kan vara mycket irriterande. Genom att sänka bullernivån med 6 dB(A) minskar ljudnivån med hälften, vilket gör det mycket bekvämare att leva med.	47 dB(A)	55 dB(A)
Konstant tryck och energieffektivitet Intelligent pumpstyrning som säkerställer att pumpen levererar konstant perfekt vattentryck, oavsett inloppstryck och antal öppna kranar. Vilket därmed ger lägre energiförbrukning.	●●●	
Materialets robusta konstruktion/maxtryck Pumpen är byggd för lång och problemfri drift. Dess utmärkta korrosionsbeständiga inre komponenter säkerställer hög robusthet i drift.	10 bar (PN10)	8 bar (PN8)
Självsugande Pumpen klarar suga vatten upp till max 8 meters nivåskillnad.	●●	●●●

SCALA2: KOMPACT SJÄLVSUGANDE TRYCKSTTEGRINGSPUMP MED INTEGRERAD HASTIGHETSKONTROLL

GRUNDFOS SCALA2 är en robust pumpautomat i komposit med variabel hastighet som justerar prestanda efter vattenbehov, vilket ger konstant tryck i alla kranar. Den helt integrerade pumpen innehåller en motor, tank, sensor, drivenhet och backventil i en kompakt enhet som är snabb och enkel att installera.

SCALA2 är självsugande, vilket möjliggör användning i vattenkällor både ovan och under mark, och den vattenkylda motorn säkerställer tyst drift.

Vätsketemperatur: 0 °C–+45 °C

Omgivningstemperatur: 0 °C–+55 °C

Försörjningsspänning: 1 x 240 V 50 Hz

Justerbart konstanttryck: Min 1,5 bar/högst 4 bar

Maximalt inloppstryck: 6 bar – 1,5 bar krävs för att nå 5,5 bar

Nominellt flöde: 3 m³/h (3–4 kranar)

Kapslingsklass: Lämplig för utomhusinstallation (IP X4D)

Leveransomfattning: Backventiler (inlopp/utlopp), kabel 2 m med kontakt

Ljudtrycksnivå: Låga ljudnivåer (47 dB(A))



MPG DA

P1 W	I [A]	Röransl. typ in	Inlet	Röransl. typ ut	Röransl. ut tum	Nominellt flöde	Huvud [m]	Modell	Artikelnummer	RSK nummer	Pris
550	2.8	R	1	R	1	3	27	SCALA2 3-45	98562862	5931159	p. b.

SCALA2 TILLBEHÖR: SETS, KITS OR PARTS

MPG AD

Kort beskr.	Artikelnummer	Pris
Inlet Filter 250micron Rp1xRp1	99725183	p. b.

CMBE: TRYCKSTTEGRINGSPUMP MED INTEGRERAD HASTIGHETSKONTROLL

GRUNDFOS CME är en driftsäker, tyst och kompakt horisontell sugpump med inbyggd frekvensomformare och intelligenta funktioner. Den modulära pumpkonstruktionen gör det enkelt att skapa anpassade lösningar. Alla komponenter med vätskekontakt är konstruerade av högkvalitativt rostfritt stål, vilket säkerställer att vattenkvaliteten inte påverkas av pumpmaterialet. Pumpen kommer att ge konstant tryck vid avstängningspunkten, t.ex. kran, (upp till pumpens kapacitet), oavsett variation i efterfrågan eller inloppstryck.

Komponenter:

CME-pump med integrerad frekvensomvandlare, med alla delar som har kontakt med vätskan konstruerade av rostfritt stål (AISI 304)

5-vägsventil med backventil

Expansionskär 2 liter

Tryckgivare och tryckmätare

Strömkabel – 1,5 m längd

Vätsketemperatur: 0 °C till +60 °C

Omgivningstemperatur: 0 °C till +55 °C

Försörjningsspänning: 1 x 200–240 V 50/60 Hz, 1 x 115 V 60 Hz

Systemtryck: Fabriksinställning 6 bar

Kapslingsklass: Lämplig för täckt installation (IP55)

Obs! Motor med HMI 200-gränssnitt

För driftryck > 6 bar, kontakta Grundfos



MPG DA

Röransl. typ in	Röransl. in mm	Röransl. typ ut	Röransl. ut mm	Nominellt flöde	Huvud [m]	P1 W	I [A]	Modell	Artikelnummer	Pris
Rp	25	Rp	25	2	29	615	3,45-2,90	CMBE 1-44	98374697	22.810

CMBE TWIN / CMBE TWIN Tillbehör

TRYCKSTEGRING, EN -OCH TVÅFAMILJSHUS ► VARIABEL HASTIGHET

CMBE TWIN: TRYCKSTEGRINGSPUMP MED DUBBELT TRYCK – MED INTEGRERAD HASTIGHETSKONTROLL

CME TWIN-tryckstegringsystemet består av två CME-tryckstegrare anslutna parallellt och monterade på en gemensam bottenplatta, lämplig för rent vatten och tryckförstärkning i bostäder och kommersiella applikationer.

Komponenter (per pump):

CME-pump med integrerad frekvensomvandlare, med alla delar som har kontakt med vätskan konstruerade av rostfritt stål (AISI 304)

5-vägs T-rör med backventil

Expansionskärl 2 liter

Tryckgivare och tryckmätare

Strömkabel – 1,5 m längd med kontakt

Vätsketemperatur: 0 °C till +60 °C

Omgivningstemperatur: 0 °C till +55 °C

Försörjningsspänning: 1 x 240 V 50 Hz

Systemtryck: Högst 10 bar

Kapslingsklass: Lämplig för täckt installation (IP55)

Anmärkning 1: P2 och märkström (i [A]) är per pump

Anmärkning 2: Motor med HMI 200-gränssnitt



MPG DA

Röransl.typ in	Röransl. in mm	Röransl.typ ut	Röransl. ut mm	P1 W	I [A]	Kabel- kontakt	Modell	Artikel-nummer	Pris
Rp	1	Rp	1	1210	6,70-5,60	Schuko-kontakt	CMBE TWIN 3-62	99219420	p. b.
Rp	1	Rp	1	1720	9,10-7,60	Schuko-kontakt	CMBE TWIN 3-93	99219421	p. b.
Rp	1 1/4	Rp	1	1720	9,10-7,60	Schuko-kontakt	CMBE TWIN 5-62	99219423	p. b.

CMBE TWIN TILLBEHÖR: CMBE TWIN BOOSTER TILLBEHÖR

MPG AD

Kort beskr.	Artikel-nummer	Pris
Inlopps- och utloppsmanifolder till CMBE twin 1"	99229422	p. b.
Inlopps- och utloppsmanifolder till CMBE twin 1" - 1 1/4"	99229453	p. b.
Torrkörningsskydd CMBE TWIN	99261798	p. b.
Vibrationsdämparset CMBE Twin	99217259	p. b.

SCALA1: ALLT-I-ETT, SJÄLVSUGANDE TRYCKSTTEGRINGSPUMP MED FAST VARVTAL OCH BLUETOOTH®-ANSLUTNING

GRUNDFOS SCALA1 är en robust allt-i-ett, självsugande pump med inbyggd Bluetooth®-anslutning, vilket gör den enkel att installera, felsöka och anpassa med GRUNDFOS GO-appen.

SCALA1 är självsugande så att den kan anslutas till vattenkällor antingen ovan eller under mark (upp till 8 m).

Vätsketemperatur: 0 °C–+45 °C

Omgivningstemperatur: 0 °C–+55 °C

Försörjningsspänning: 1 x 240 V 50 Hz

Kapslingsklass: Lämplig för utomhusinstallation (IP X4D)

Ljudtrycksnivå: Låga ljudnivåer (max. 55 dB(A))



MPG DA

P1 W	I [A]	Röransl. typ in	Inlet	Röransl. typ ut	Röransl. ut tum	Nominellt flöde	Huvud [m]	Modell	Artikelnummer	RSK nummer	Pris
750	3.2	R	1	R	1	3	20	SCALA1 3-35	99530404	5855730	p. b.
900	3.9	R	1	R	1	3	25	SCALA1 3-45	99530405	5854000	p. b.
1200	5.3	R	1	R	1	5	25	SCALA1 5-55	99530407	5854001	p. b.

SCALA2 TILLBEHÖR: SETS, KITS OR PARTS

MPG AD

Kort beskr.	Artikelnummer	Pris
Inlet Filter 250micron Rp1xRp1	99725183	p. b.

JETPUMPAR / JP PM / JP PT-H

TRYCKSTEGRING, EN -OCH TVÅFAMILJSHUS ► JETPUMPAR

JETPUMPAR: SJÄLVSUGANDE JETPUMP

Grundfos JP är en självsugande, enstegs centrifugaljetpump. JP är konstruerad för användning i bostäder och säkerställer en tillförsel av rent regnvatten eller dricksvatten till hushåll och trädgårdar.

Omgivningstemperatur: Max. 0 °C till +40 °C

Vätsketemperatur: Max. 0 °C till +40 °C

Sughöjd: Max. 8 m

Systemtryck: Max. 6 bar

Försörjningsspänning: 1 x 230 V 50/60 Hz, 1 x 115 V 60 Hz

Kapslingsklass: Lämplig för täckt installation (IP44)

Version med kabel: Kabellängd 1,5 m med kontakt



MPG DA

Röransl.typ in	Inlet	Röransl.typ ut	Röransl. ut tum	P1 W	I [A]	Med kabel	Modell	Artikel-nummer	RSK nummer	Pris
G	1	G	1	1390	6.1	•	JP 5-48	99458769	5928696	p. b.

JP PM: SJÄLVSUGANDE JETPUMP MED TRYCKSTEGRINGSENHET

Grundfos JP-PM är en kompakt tryckstegringspump konstruerad för bostäder och trädgårdsbruk. Tryckstegringsenheten består av en Grundfos JP självsugande, enstegs jetpump i komposit, med PM1 tryckhanterare. Tryckhanteraren gör att pumpen kan starta och stoppa automatiskt efter behov och skyddar pumpen från torkkörning.

Komponenter:

Självsugande JP-pump (se pumpens egenskaper ovan)

PM1.15 ansluten till pumpen

Automatisk start/stopp av pumpen: > starttryck på 1,5 bar

Torrkörningsskydd

Anticyklingskydd

Integrerad backventil

Kabel 1,5 m med kontakt

Unionskoppling, för anslutning av pump och PM1



MPG DA

Röransl.typ in	Inlet	Röransl.typ ut	Röransl. ut tum	P1 W	I [A]	Med kabel	Modell	Artikel-nummer	RSK nummer	Pris
G	1	G	1	1390	6.1	•	JP 5-48 PM1	99515138	5928698	p. b.

JP PT-H: TRYCKSTEGRINGSPUMP MED TRYCKBRYTARE OCH TANK

De kompakta JP-tryckstegrarna består av en JP självsugande pump, en tryckbrytare med manometer och en horisontell trycktank. Tryckbrytaren startar automatiskt efter behov. Membrantanken säkerställer ett kontrollerat tryck i vattenförsörjningen, begränsar pumpens start/stopp vid låg vattenförbrukning eller läckageförlust.

Komponenter:

Självsugande JP-pump (se pumpens egenskaper ovan)

20 eller 60 l membrantank

Tryckomkopplare (inkopplingstryck inställt på 2,2 bar) och tryckmätare

Kabel 1,5 m med kontakt



MPG DA

Röransl. typ in	Inlet	Röransl. typ ut	Röransl. ut tum	Tankvolym [L]	P1 W	I [A]	Med kabel	Modell	Artikel-nummer	RSK nummer	Pris
G	1	G	1	20	1390	6.1	•	JP 5-48 PT-H	99463877	5928697	p. b.

TRYCKHANTERARE: AUTOMATISK PUMPSTYRENHET

1

Grundfos allt-i-ett tryckhanterare är en intelligent pumpstyrenhet som slår på din pump i enlighet med förbrukningen i vattenförsörjnings- och tryckstegringssystemen i bostäder. Tryckhanteraren är lämplig för toaletter, tvättmaskiner och utomhuskranar. Denna toppmoderna produkt erbjuder fördelar med innovativa Grundfos-funktioner **inklusive** funktion, systemintegration, plug-and-pump-möjlighet och användarvänlighet. Tryckhanteraren erbjuder ett urval av två utmärkta modeller: PM1 för grundläggande flexibilitet och PM2 för allroundkontroll.



Försörjningsspänning: 1 x 220–240 - 50/60 Hz

Maximal induktiv kontaktbelastning: PM2: 10 A - PM1: 6 A

Omgivningstemperatur: högst 50 °C

Vätsketemperatur: 0 °C > 40 °C

Pstart PM2: justerbar från 1,5 till 5 bar i steg om 0,5 bar

Pstart PM1: PM1 1.5: 1,5 bar - PM1 2.2: 2,2 bar

Pstop: Pstart + 0,4 bar (PM2 med differenstryck aktiverat, Pstart+1 bar)

Qmin: 1 l/min

Anslutningar: G1

Kapslingsklass: IP65

Leveransens omfattning: inbyggd backventil. Levereras utan kabel eller stickkontakter.

MPG AD

Röranstyp in	Inlet	Med kabel	Kabel- längd [m]	Starttryck	Modell	Artikel-nummer	RSK nummer	Pris
1 x 220-240								
G	1	•	1.50	1.5	PM 1	96848693		p. b.
G	1	•	1.50	2.2	PM 1	96848722		p. b.
G	1	•	1.50	1.5-5.0	PM 2	96848740	5928695	p. b.

GT C / GT H

TRYCKSTTEGRING, EN -OCH TVÅFAMILJSHUS ► TRYCKTANKAR

GT C: FRISTÅENDE TRYCKSTTEGRINGSTANKAR I KOMPOSIT

GT-C vertikal trycktank är en lätt tank med dubbelt membran tillverkat av högkvalitativ butyl, med precisionsgjuten polymerbeläggning, omslutet av ett glasfiberhartsskal.

Material i tankens hölje: Glasfiber, epoxiharts, komposit

Material i membran: Butyl lämplig för dricksvatten

Material i anslutningar: PVC

Maximalt tryck: 8,6 bar

Maximal vätsketemperatur: 50 °C

Fabriksinställt förladdningstryck: 1,4 bar

Certifiering: Worksafe Approved



MPG AD

Tankvolym [L]	Röransl.typ in	Inlet	Prod. längd [mm]	Prod. höjd [mm]	Produktbredd	Produktnamn	Artikelnummer	Pris
60	G	1	450	680	450	GT-C-60 PN8.6 G1 V	96733303	p. b.
80	G	1	450	890	450	GT-C-80 PN8.6 G1 V	96733304	p. b.
100	G	1	430	1002	430	GT-C-100 PN8.6 G1 V	96733305	p. b.
130	G	1	450	1260	450	GT-C-130 PN8.6 G1 V	96733306	p. b.
200	G	1 1/4	560	1132	560	GT-C-200 PN8.6 G1 1/4 V	96733307	p. b.
250	G	1 1/4	580	1340	580	GT-C-250 PN8.6 G1 1/4 V	96733308	p. b.
300	G	1 1/4	1675	565	555	GT-C-300 PN8.6 G1 1/4 V	96733309	p. b.
350	G	1 1/4	1480	635	635	GT-C-350 PN8.6 G1 1/4 V	96733310	p. b.
450	G	1 1/4	626	1862	626	GT-C-450 PN8.6 G1 1/4 V	96733311	p. b.

GT H: RÖRMONTERADE TRYCKTANKAR I ROSTFRITT STÅL

Vertikala eller horisontella trycktankar lämpliga för dricksvattenapplikationer med högkvalitativ beläggning och membran.

Material i tankens hölje: Stål

Material i membran: Butyl lämplig för dricksvatten

Material i anslutningar: Rostfritt stål

Maximalt tryck: (se tabell)

"H" enkelt membran

Maximal vätsketemperatur: GT-U och GT-H 70 °C, GT-D 90 °C

Fabriksinställt förladdningstryck: 1,9 bar



MPG AD

Tankvolym [L]	Röransl.typ in	Inlet	Prod. längd [mm]	Prod. höjd [mm]	Produktbredd	Produktnamn	Artikelnummer	RSK nummer	Pris
8	G	3/4	204	327	204	GT-H-8 PN10 G3/4 V	96528335	5950115	p. b.
18	G	3/4	280	385	280	GT-H-18 PN10 G3/4 V	96526322	5950116	p. b.
24	G	1	303	461	300	GT-H-24 PN10 G1 V	96528339	5950117	p. b.

GT HR: EXPANSIONSTANK FÖR VÄRMESYSTEM

GT-HR-tankarna är konventionella expansionstankar av membrantyp från 8 till 1000 liter för slutna värmesystem och kylvattenapplikationer.

Material i tankens hölje: stål **Material i membranet: EPDM-gummi** **Material i anslutningar: Stålplåt med låg kolhalt** **Maximalt tryck: 6 bar** Maximal vätsketemperatur: 90 °C Fabriksinställt förladdningstryck: 1,5 bar



MPG AD

Tankvolym [L]	Röranstyp in	Inlet	Prod. längd [mm]	Prod. höjd [mm]	Produktbredd	Produktnamn	Artikelnummer	Pris
8	R	3/4	206	315	206	GT-HR-8 PN 6 R 3/4 V	96573376	p. b.
12	R	3/4	280	280	280	GT-HR-12 PN 6 R 3/4 V	96573377	p. b.
18	R	3/4	280	385	280	GT-HR-18 PN 6 R 3/4 V	96573378	p. b.
25	R	3/4	280	490	280	GT-HR-25 PN 6 R 3/4 V	96573390	p. b.
35	R	3/4	354	459	354	GT-HR-35 PN 6 G 3/4 V	96573393	p. b.
50	R	3/4	409	469	409	GT-HR-50 PN6 R3/4 V	96573395	p. b.
80	R	1	480	565	480	GT-HR-80 PN6 R1 V	96573396	p. b.
100	R	1	480	675	480	GT-HR-100 PN6 R1 V	96573397	p. b.
140	R	1	480	886	480	GT-HR-140 PN6 R1 V	96573398	p. b.
200	R	1	634	758	634	GT-HR-200 PN6 R1 V	96573399	p. b.
250	R	1	634	878	634	GT-HR-250 PN6 R1 V	96573400	p. b.
300	R	1	634	1092	634	GT-HR-300 PN6 R1 V	96573401	p. b.
400	R	1	740	1102	740	GT-HR-400 PN6 R1 V	96573403	p. b.
500	R	1	740	1321	740	GT-HR-500 PN6 R1 V	96573404	p. b.
600	R	1	740	1531	740	GT-HR-600 PN6 R1 V	96573405	p. b.
800	R	1	740	1996	740	GT-HR-800 PN6 R1 V	96573407	p. b.
1000	R	1	770	2550	770	GT-HR-1000 PN6 R1 V	96573408	p. b.

DRÄNERING

UNILIFT CC | KP | AP | APG



UNILIFT CC / UNILIFT KP

DRÄNERING OCH GRÅVATTEN ► DRÄNERING 10 ELLER 12 MM FRI PASSAGE

UNILIFT CC: DRÄNKBAR DRÄNERINGSPUMP

Grundfos UNILIFT CC är en lätt enstegs dräneringspump med ett halvöppet pumphjul. Den är konstruerad för pumpning av spillvatten och gråvatten som innehåller partiklar i en storlek på upp till 10 mm. UNILIFT CC kan pumpa ner till en vattennivå på 3 mm över golvet genom att silen tas bort och kan användas i permanenta installationer eller som en bärbar pump.

Vätsketemperatur: +4 °C till +40 °C, 70 °C i högst 2 min, med intervall om minst 30 minuter

Pumphjulstyp: Halvöppen

Max. partikelstorlek: ~... 10 mm

Försörjningsspänning: 1 x 220–240 V 50/60 Hz

Kapslingsklass: Lämplig för nedsänkt installation (IP68)

Pumputlopp: 2 utloppsval upptill eller på sidan (flera gängstorlekar – Hane 3/4"/1"/1-1/4" och Hona 1-1/4")

Kabellängd: 10 m kabel med kontakt

Versioner: A1 med nivåvipa



MPG DC

Röransl.typ in	Inlet	P1 W	I [A]	Kabel- längd [m]	Kabel- kontakt	Modell	Artikel- nummer	RSK nummer	Pris
1 x 220-240						Unilift CC5 - M1	96280965	5885921	p. b.
R	1 1/4	250	1.0	5.0	Schuko-kontakt	Unilift CC5 - A1	96280966	5885924	p. b.
R	1 1/4	250	1.0	5.0	Schuko-kontakt	Unilift CC5 - AG1	98624419	5885999	p. b.
R	1 1/4	380	1.8	10.0	Schuko-kontakt	Unilift CC7 - M1	96280967	5885922	p. b.
R	1 1/4	380	1.8	10.0	Schuko-kontakt	Unilift CC7 - A1	96280968	5885925	p. b.
R	1 1/4	380	1.8	10.0	Schuko-kontakt	Unilift CC7 - AG1	98624463	5886000	p. b.
R	1 1/4	780	3.5	10.0	Schuko-kontakt	Unilift CC9 - M1	96280969	5885923	p. b.
R	1 1/4	780	3.5	10.0	Schuko-kontakt	Unilift CC9 - A1	96280970	5885926	p. b.
R	1 1/4	780	3.5	10.0	Schuko-kontakt	Unilift CC9 - AG1	98624465	5886001	p. b.

UNILIFT KP: DRÄNKBAR DRÄNERINGSPUMP I ROSTFRITT STÅL

UNILIFT KP är en dränkbar pump konstruerad för pumpning av rent, icke-aggressivt vatten och något smutsigt (grått) spillvatten som hushållsgråvatten från septiksystem och slamreningssystem. Den kan användas i permanenta installationer eller som en bärbar pump.

Vätsketemperatur: 0 °C till +50 °C, 70 °C i högst 2 min, med intervall om minst 30 minuter

Pumphjulstyp: Halvöppen

Max. partikelstorlek: ~... 10 mm

Försörjningsspänning: 1 x 220–230 V 50/60 Hz; 1 x 115 V 60 Hz (USA)

Kapslingsklass: Lämplig för nedsänkt installation (IP68)

Leveransomfattning: 5 m kabel med kontakt och backventil endast på AV1-version

25 fot kabel med NEMA-kontakt (USA)

Versioner: A1 – med nivåvipa

AV1 – vertikal nivåvipa

M – utan nivåvipa



MPG DC

Röransl.typ in	Inlet	P1 W	I [A]	Kabel- längd [m]	Modell	Artikel- nummer	RSK nummer	Pris	
1 x 1X220-230V						UNILIFT KP.150.M.1	011H1300	5885708	p. b.
Rp	1 1/4	300	1.3	10.0	UNILIFT KP.150.A.1	011H1800	5885711	p. b.	
Rp	1 1/4	300	1.3	10.0	UNILIFT KP.150.AV.1	011H1900	5885718	p. b.	
Rp	1 1/4	480	2.3	10.0	UNILIFT KP.250.M.1	012H1300	5885709	p. b.	
Rp	1 1/4	480	2.3	10.0	UNILIFT KP.250.A.1	012H1800	5885712	p. b.	
Rp	1 1/4	480	2.3	10.0	UNILIFT KP.250.AV.1	012H1900	5885719	p. b.	
1 x 1X220-240V						UNILIFT KP.350.M.1	013N1300	5885707	p. b.
Rp	1 1/4	720	3.2	10.0	UNILIFT KP.350.A.1	013N1800	5885721	p. b.	
Rp	1 1/4	720	3.2	10.0	UNILIFT KP.350.AV.1	013N1900	5885722	p. b.	
3 x 3X380-400V						UNILIFT KP.350.M.3	013M6300	5885723	p. b.
Rp	1 1/4	700	1.3	10.0	UNILIFT KP.250.M.3	012M6300	5885735	p. b.	
3 x 3X380-415V									
Rp	1 1/4	480	0.8	10.0					

UNILIFT AP12: GRÅVATTENPUMP I ROSTFRITT STÅL

Unilift AP12 är en dränkbar pump konstruerad för pumpning av rent, icke-aggressivt vatten och något smutsigt (grått) spillvatten. Den kan användas i permanenta installationer eller som en bärbar pump.

Vätsketemperatur: 0 °C till +55 °C

Pumphjulstyp: Halvöppen

Max. partikelstorlek: ... 12 mm

Försörjningsspänning: 1 x 240 V eller 3 x 380–400 V 50 Hz

Kapslingsklass: Lämplig för nedsänkt installation (IP68)

Leveransomfattning: 5 m eller 10 m kabel med kontakt (3-fasversion utan kontakt)

25 fot kabel med eller utan NEMA-kontakt (USA)

Versioner: A1 eller A3 med flottörbrytare



MPG DC

Röransl.typ in	Inlet	P1 W	I [A]	Kabel- längd [m]
1 x 1X230V				
Rp	2	1700	8.5	10.0
Rp	2	1700	8.5	10.0
Rp	1 1/2	700	3.0	10.0
Rp	1 1/2	700	3.1	10.0
Rp	1 1/2	900	4.4	10.0
Rp	1 1/2	900	4.4	10.0
Rp	1 1/2	1300	5.9	10.0
Rp	1 1/2	1300	5.9	10.0
3 x 3X400V				
Rp	2	1900	3.2	10.0
Rp	2	1900	3.2	10.0
Rp	1 1/2	700	1.2	10.0
Rp	1 1/2	900	1.6	10.0
Rp	1 1/2	900	1.6	10.0
Rp	1 1/2	1200	2.1	10.0
Rp	1 1/2	1200	2.1	10.0

Modell	Artikel-nummer	RSK nummer	Pris
UNILIFT AP12.50.11.1	96001958	5885782	p. b.
UNILIFT AP12.50.11.A1	96010981	5885781	p. b.
UNILIFT AP12.40.04.A1	96011018	5885771	p. b.
UNILIFT AP12.40.04.1	96011016	5885770	p. b.
UNILIFT AP12.40.06.1	96001720	5885772	p. b.
UNILIFT AP12.40.06.A1	96010979	5885773	p. b.
UNILIFT AP12.40.08.1	96001869	5885778	p. b.
UNILIFT AP12.40.08.A1	96010980	5885777	p. b.
UNILIFT AP12.50.11.3	96001975	5880114	p. b.
UNILIFT AP12.50.11.A3	96010927	5880113	p. b.
UNILIFT AP12.40.04.3	96011024	5885774	p. b.
UNILIFT AP12.40.06.3	96001652	5885776	p. b.
UNILIFT AP12.40.06.A3	96010923	5880111	p. b.
UNILIFT AP12.40.08.3	96001791	5880115	p. b.
UNILIFT AP12.40.08.A3	96010925	5880112	p. b.

MULTIBOX

DRÄNERING OCH GRÅVATTEN ► LÖSNINGAR FÖR HANTERING AV ÖVERSVÄMNING

MULTIBOX: DRÄNERINGSPUMPSATS MED FILTERLÅDA OCH 15 M FLEXIBEL SLANG MED STORZ-KOPPLING

Den perfekta lösningen för en översvämmad källare. Multibox B-CC7 består av:

- Grundfos Unilift CC7-pump (med unik låg sugnivå ner till 3 mm) med en förmonterad Storz-C-koppling
- Multifunktionell filterbox som också fungerar som en praktisk förvaringslåda
- 15 m lång dräneringsslang med Storz-C-koppling + skyddsstycke för att undvika att slangen kläms fast på en viss plats
- Extra Unilift CC-anslutning för olika anslutningsdimensioner

Försörjningsspänning: 1 x 220–240 V, 50 Hz



MPG DC

Rörsnsl.typ in	Inlet	P1 W	I [A]	Kabel- längd [m]	Kabel- kontakt	Modell	Artikel- nummer	RSK nummer	Pris
1 x 220-240									
R	1 1/4	380	1.8	10.0	Schuko-kontakt	MULTIBOX UNILIFT CC7-A1	97519841	5885967	p. b.

UNILIFT AP35 OCH AP50: GRÅVATTENPUMP I ROSTFRITT STÅL

Unilift AP 35 och 50 är dränkbara pumpar konstruerade för pumpning av smutsigt vatten, orenat spillvatten och vätskor som innehåller fibrer från lätt industri, tvättstugor osv. med partiklar upp till ^... 50 mm. Den kan användas i permanenta installationer eller som en bärbar pump.

Vätsketemperatur: 0 °C till +55 °C

Pumphjulstyp: Vortex

partikelstorlek: ^... 35 mm för AP35 och ^... 50 mm för AP50

Försörjningsspänning: 1 x 230 V, 3 x 400 V, 3 x 200 V 50/60 Hz

Kapslingsklass: Lämplig för nedsänkt installation (IP68)

Leveransomfattning: 10 m kabel med kontakt

25 fot kabel utan kontakt (USA)

Versioner: A1 med nivåvipa



2

MPG DC

Röransl.typ in	Inlet	P1 W	I [A]	Kabel- längd [m]	Modell	Artikel-nummer	RSK nummer	Pris
1 x 1X230V					UNILIFT AP50.50.08.1V	96010595	5885794	p. b.
Rp	2	1300	5.9	10.0	UNILIFT AP50.50.08.A1V	96010984	5885793	p. b.
Rp	2	1600	8.0	10.0	UNILIFT AP50.50.11.1V	96010577	5885798	p. b.
Rp	2	1600	8.0	10.0	UNILIFT AP50.50.11.A1V	96010985	5885802	p. b.
Rp	1 1/2	900	4.0	10.0	UNILIFT AP35.40.06.1V	96001796	5885786	p. b.
Rp	1 1/2	900	4.0	10.0	UNILIFT AP35.40.06.A1V	96010982	5885785	p. b.
Rp	1 1/2	1200	5.5	10.0	UNILIFT AP35.40.08.1V	96001672	5885790	p. b.
Rp	1 1/2	1200	5.5	10.0	UNILIFT AP35.40.08.A1V	96010983	5885789	p. b.
3 x 3X400V					UNILIFT AP50.50.08.3V	96010563	5880121	p. b.
Rp	2	1200	2.0	10.0	UNILIFT AP50.50.08.A3.V	96010933	5880119	p. b.
Rp	2	1900	3.0	10.0	UNILIFT AP50.50.11.3V	96010562	5880120	p. b.
Rp	2	1900	3.0	10.0	UNILIFT AP50.50.11.A3.V	96010935	5880122	p. b.
Rp	1 1/2	900	1.6	10.0	UNILIFT AP35.40.06.3V	96000169	5880126	p. b.
Rp	1 1/2	900	1.6	10.0	UNILIFT AP35.40.06.A3V	96010929	5880117	p. b.
Rp	1 1/2	1200	2.0	10.0	UNILIFT AP35.40.08.3V	96001718	5880118	p. b.
Rp	1 1/2	1200	2.0	10.0	UNILIFT AP35.40.08.A3V	96010931	5880116	p. b.

UNILIFT AP35B och AP50B

DRÄNERING OCH GRÅVATTEN ► GRÅVATTEN 35 ELLER 50 MM FRI PASSAGE

UNILIFT AP35B OCH AP50B: GRÅVATTENPUMP I ROSTFRITT STÅL

Unilift AP 35B och 50B pumpar är enstegspumpar med vortexpumphjul. Konstruerad av rostfritt stål med en bottenplatta i komposit. Pumparna är konstruerade för att pumpa smutsigt vatten med partiklar upp till $\hat{\sim}$ 50 mm.

Beroende på lokala föreskrifter används AP50B för svartvattenutlopp (inkl. toalett).

Vätsketemperatur: 0 °C till +40 °C

Pumphjulstyp: Vortex

partikelstorlek: $\hat{\sim}$ 35 mm för AP 35B och $\hat{\sim}$ 50 mm för AP50B

Försörjningsspänning: 1 x 230 V eller 3 x 415 V 50/60 Hz; 1 x 115, 1 x 230 V 60 Hz (USA)

Kapslingsklass: Lämplig för nedsänkt installation (IP68)

Leveransomfattning: 10 m med kontakt (3-fasversion utan kontakt)

25 fot kabel utan kontakt (USA)

Version: A1 med nivåvipa



MPG DC

Röransl typ in	Inlet	P1 W	I [A]	Kabel- längd [m]	Modell	Artikel- nummer	RSK nummer	Pris
1 x 1X230V					UNILIFT AP35B.50.06.1V	96004563	5885933	p. b.
Rp	2	1000	4.6	10.0	UNILIFT AP35B.50.06.A1V	96468356	5886038	p. b.
Rp	2	1200	5.4	10.0	UNILIFT AP50B.50.08.1V	96004587	5885937	p. b.
Rp	2	1200	5.4	10.0	UNILIFT AP50B.50.08.A1V	96468354	5886036	p. b.
Rp	2	1250	5.4	10.0	UNILIFT AP35B.50.08.1V	96004575	5885935	p. b.
Rp	2	1250	5.4	10.0	UNILIFT AP35B.50.08.A1V	96468355	5886037	p. b.
Rp	2	1750	8.0	10.0	UNILIFT AP50B.50.11.1V	96004599	5885939	p. b.
Rp	2	1750	8.0	10.0	UNILIFT AP50B.50.11. A1V	96468352	5886035	p. b.
3 x 3X400V					UNILIFT AP35B.50.06.3V	96468190	5886033	p. b.
Rp	2	1000	1.6	10.0	UNILIFT AP35B.50.08.3V	96468193	5886034	p. b.
Rp	2	1250	2.0	10.0	UNILIFT AP50B.50.08.3V	96468194	5880139	p. b.
Rp	2	1750	2.8	10.0	UNILIFT AP50B.50.11.3V	96468195	5880140	p. b.
Rp	2	2150	3.7	10.0	UNILIFT AP50B.50.15.3V	96468196	5880141	p. b.

UNILIFT APG: KVARNPUMP I ROSTFRITT STÅL

UNILIFT APG är enstegs dränkbara pumpar, konstruerade för pumpning av hushållsspillvatten i trycksatta system. Pumparna har ett kvarnsystem och kan monteras till automatiska kopplingar, vilket ger enkel åtkomst till pumpen.

Vätsketemperatur: 0 °C till +40 °C

Pumphjulstyp: Halvöppen vortex

Max. partikelstorlek: Kvarnsystem

Försörjningsspänning: 1 x 230/220–240 V eller 3 x 230/380/400, 50 Hz

Kapslingsklass: Lämplig för nedsänkt installation (IP68)

Leveransomfattning: 10 m kabel med kontakt och utan kontakt

Version: A1/A3 med kabelstyrd nivåvipa



MPG DC

Röransl. typ in	Inlet	P1 W	I [A]	Kabel- längd [m]	Modell	Artikel- nummer	RSK nummer	Pris
1 x 230V					UNILIFT APG.40.10. A1	92611467	5885555	p. b.
DIN / Rp	1	1300	5.8	10.0	UNILIFT APG.40.10.1	92616891	5885558	p. b.
DIN / Rp	1	1300	5.8	10.0				
3 x 400V					UNILIFT APG.40.10. A3	92616892	5885559	p. b.
DIN / Rp	1	1100	2.8	10.0	UNILIFT APG.40.10.3	92616893	5885560	p. b.
DIN / Rp	1	1100	2.8	10.0				

Backventiler / Hävarm / Elektrostyrenhet

DRÄNERING OCH GRÅVATTEN ► TILLBEHÖR DRÄNERINGS- OCH GRÅVATTENPUMPAR

BACKVENTILER: BACKVENTILER ATT LÄGGA TILL PÅ PUMPUTLOPPET

MPG SD



Backventiler som kan läggas till på pumputloppen på pumparna UNILIFT KP och AP.

Kort beskr.	Artikelnummer	RSK nummer	Pris
Klaffbackventil 1½" komplett	96549937	5886066	p. b.
Non-return valve PP/EPDM, Unilift KP-AV	99209213		p. b.

HÄVARM: HÄVARM FÖR UNILIFT

MPG AD



Hävarm för UNILIFT CC, KP och AP för tillägg av en nivåvipa guidad på kablar för fastställande av start- och stoppläge i trånga brunnar, sumpar och håll.

Kort beskr.	Artikelnummer	Pris
Hävarm för nivåvipa, Unilift CC	98709179	p. b.

ELEKTRODSTYRENHET: ELEKTRODSTYRENHET FÖR DRÄNERINGSPUMPAR

MPG AD



Elektrostyrenhet för 1-fas 50 Hz dräneringspumpar UNILIFT KP, CC och AP med Schuko-kontakt. Automatisk nivåkontroll för trånga brunnar. Start- och stoppnivå kan justeras genom att klippa elektroderna. Inklusive larm för hög vattennivå. Med larmsummer.

Kort beskr.	Artikelnummer	Pris
LLC 1000W.230.1.6	96871268	p. b.
LLC 1000W.230.1.6 600mm + I/O	98599963	p. b.
LLC 1000W.230.1.6 1000mm + I/O	98599967	p. b.

SPILLVATTEN, EN- OCH TVÅFAMILJSHUS

SOLOLIFT2



SOLOLIFT2 WC-1 / SOLOLIFT2 WC-3

AVLOPPSPUMPSTATIONER FÖR HUSHÅLL ► MALPUMPAR

SOLOLIFT2 WC-1: AVLOPPSPUMPSTATION FÖR GOLVSTÅENDE TOALETT

SOLOLIFT WC-1 är en liten kompakt automatisk avloppspumpstation med inbyggd kvarn. 1 extra inlopp, lämplig för pumpning av spillvatten från hushåll från WC och tvättställ.

Vätsketemperatur: Max. 50 °C

Omgivningstemperatur: 5–35 °C

Kapslingsklass: IP44

Isolationsklass: F

Försörjningsspänning: 1 x 220–240 V - 10 %/+6 %, 50/60 Hz

Ljudnivå: <70 dB(A) till 12050-2

Max. flöde: 149 l/min

Max. uppföringshöjd: 8,5 m

Leveransens omfattning: kabel 1,2 m med schuko-kontakt, backventil, inlopps-/utloppsanslutningar och adaptrar, 2 fot för golvmontering med skruvar.



MPG DB

Röransl. typ in	Röransl. in mm	Röransl. typ ut	Röransl. ut mm	P1 W	I [A]	Kabel-längd [m]	Kabel-kontakt	Modell	Artikel-nummer	RSK nummer	Pris
Smooth pipe	32 / 36 / 40, DN 100	Smooth pipe	22 / 25 / 28 / 32 / 36 / 40	620	3.0	1.2	Schuko-kontakt	SOLOLIFT2 WC-1	97775314	5886545	p. b.

SOLOLIFT2 WC-3: AVLOPPSPUMPSTATION FÖR GOLVSTÅENDE TOALETT

SOLOLIFT WC-3 är en liten kompakt automatisk avloppspumpstation med inbyggd kvarn. 3 extra inlopp, lämplig för pumpning av hushållsavloppsvatten från För WC, tvättställ och dusch.

Vätsketemperatur: Max. 50 °C

Omgivningstemperatur: 5–35 °C

Kapslingsklass: IP44

Isolationsklass: F

Försörjningsspänning: 1 x 220–240 V - 10 %/+6 %, 50/60 Hz

Ljudnivå: <70 dB(A) till 12050-2

Max. flöde: 149 l/min

Max. uppföringshöjd: 8,5 m

Leveransens omfattning: kabel 1,2 m med schuko-kontakt, backventil, inlopps-/utloppsanslutningar och adaptrar, 2 fot för golvmontering med skruvar.



MPG DB

Röransl. typ in	Röransl. in mm	Röransl. typ ut	Röransl. ut mm	P1 W	I [A]	Kabel-längd [m]	Kabel-kontakt	Modell	Artikel-nummer	RSK nummer	Pris
Smooth pipe	32 / 36 / 40, 36 / 40 / 50, DN 100	Smooth pipe	22 / 25 / 28 / 32 / 36 / 40	620	3.0	1.2	Schuko-kontakt	SOLOLIFT2 WC-3	97775315	5886546	p. b.

SOLOLIFT2 CWC-3: AVLOPPSPUMPSTATION FÖR VÄGGHÄNGD TOALET

SOLOLIFT CWC-3 är en liten, kompakt, automatisk avloppspumpstation med inbyggd kvarn, konstruerad för pumpning av spillvatten från en vägghängd WC (endast toalettpapper och fekalier), tvättställ och dusch.

Vätsketemperatur: Max. 50 °C

Omgivningstemperatur: 5–35 °C

Kapslingsklass: IP44

Isolationsklass: F

Försörjningsspänning: 1 x 220–240 V - 10 %/+6 %, 50/60 Hz

Ljudnivå: <70 dB(A) till 12050-2 Max. flöde: 137 l/min

Max. uppföringshöjd: 8,5 m

Leveransens omfattning: kabel 1,2 m med schuko-kontakt, inlopps-/utloppsanslutningar och adaptrar, 2 fot för golvmontering med skruvar.



2

MPG DB

Röransl. typ in	Röransl. in mm	Röransl. typ ut	Röransl. ut mm	P1 W	I [A]	Kabel-längd [m]	Kabel-kontakt	Modell	Artikel-nummer	RSK nummer	Pris
Smooth pipe	32 / 36 / 40, 36 / 40 / 50, DN 100	Smooth pipe	22 / 25 / 28 / 32 / 36 / 40	620	3.0	1.2	Schuko-kontakt	SOLOLIFT2 CWC-3	97775316	5885483	p. b.

SOLOLIFT2 C-3: AVLOPPSPUMPSTATION FÖR GRÄVVATTEN

Liten och kompakt avloppspumpstation. Med sina tre inlopp är SOLOLIFT2 C-3 lämplig för pumpning av grävatten från tvättmaskin, diskmaskin, diskho, tvättställ, badkar eller dusch (ej WC)

SOLOLIFT2 C-3 kan också pumpa vatten från vattenavhårdare tack vare AISI 316-kvaliteten på det rostfria stålet i komponenterna som kommer i kontakt med vätska.

Vätsketemperatur: Max. 75 °C kontinuerligt, 90 °C max. 30 min

Omgivningstemperatur: 5–35 °C

Kapslingsklass: IP44

Isolationsklass: F

Försörjningsspänning: 1 x 220–240 V - 10 %/+6 %, 50/60 Hz

Ljudnivå: <70 dB(A) till 12050-2

Max. flöde: 204 l/min

Max. uppföringshöjd: 8,8 m

Tankvolym: 5,7 liter

Start/stopp-nivåer: 65 mm eller 115 mm över golv/35 mm

Leveransens omfattning: kabel 1,2 m med schuko-kontakt, backventil, inlopps-/utloppsanslutningar och adaptrar, 2 fot för golvmontering med skruvar.



MPG DB

Röransl. typ in	Röransl. in mm	Röransl. typ ut	Röransl. ut mm	P1 W	I [A]	Kabel-längd [m]	Kabel-kontakt	Modell	Artikel-nummer	RSK nummer	Pris
Smooth pipe	32 / 36 / 40, 36 / 40 / 50	Smooth pipe	22 / 25 / 28 / 32 / 36 / 40	640	3.1	1.2	Schuko-kontakt	SOLOLIFT2 C-3	97775317	5886547	p. b.

SOLOLIFT2 D-2 / SOLOLIFT Tillbehör

AVLOPPSPUMPSTATIONER FÖR HUSHÅLL ► MALPUMPAR

SOLOLIFT2 D-2: AVLOPPSPUMPSTATION FÖR DUSCH ELLER TVÄTTSTÄLL

Liten och kompakt avloppspumpstation för inbyggnad. SOLOLIFT2 D-2 är lämplig för pumpning av gråvatten från dusch och tvättställ (ej WC). Enheten är konstruerad för att installeras integrerad i ett skåp under tvättstället. SOLOLIFT2 D-2 har två inlopp.

Vätsketemperatur: Max. 50 °C

Omgivningstemperatur: 5–35 °C

Kapslingsklass: IP44

Isolationsklass: F

Försörjningsspänning: 1 x 220–240 V - 10 %/+6 %, 50/60 Hz

Ljudnivå: <70 dB(A) till 12050-2

Max. flöde: 105 l/min

Max. uppföringshöjd: 5,5 m

Leveransens omfattning: kabel 1,2 m med schuko-kontakt, inlopps-/utloppsanslutningar och adaptrar, 2 fot för golvmontering med skruvar.



MPG DB

Röransl. typ in	Röransl. in mm	Röransl. typ ut	Röransl. ut mm	P1 W	I [A]	Kabel-längd [m]	Kabel-kontakt	Modell	Artikel-nummer	RSK nummer	Pris
Smooth pipe	36 / 40 / 50	Smooth pipe	32	280	1.3	1.2	Schuko-kontakt	SOLOLIFT2 D-2	97775318	5886548	p. b.

SOLOLIFT TILLBEHÖR: SETS, KITS OR PARTS

MPG AD

Kort beskr.	Artikel-nummer	Pris
Alarm PCB with buzzer WC-1/WC-3/CWC-3	97772315	p. b.
Andra inloppet sats D40/40/32 för D-2	97775334	p. b.
Andra inloppet sats D50/40/40 WC/CWC/C-3	97775335	p. b.
Anslutningsstycke WC 160mm DN90	98162133	p. b.
Anslutningsstycke WC 250mm DN90	98162129	p. b.
Larmflottör 220VAc 0.5A för C-3	97775337	p. b.
Tömningsslang för WC-1/WC-3	97789093	p. b.
Utbytesslang för Sololift2	97772316	p. b.

BEHÅLLARANLÄGGNINGAR

LIFTAWAY C | LIFTAWAY B



LIFTAWAY C / LIFTAWAY B / LIFTAWAY Tillbehör

AVLOPPSPUMPSTATIONER FÖR HUSHÅLL ► BEHÅLLARANLÄGGNINGAR

LIFTAWAY C: LITEN AVLOPPSPUMPSTATION FÖR GRÅVATTEN FÖR BOSTÄDER

Grundfos Liftaway C är konstruerad för att vara utrustad med en Unilift KP A1-pump för att få en kompakt pumpstation på golvet för uppsamling och pumpning av spillvatten till avloppsnetet. Avloppspumpstationen är konstruerad för att samla spillvatten (ej spolvatten från WC) med en maximal partikelstorlek på 10 mm från tvättmaskiner, duschar, handfat, diskhoar osv.

Grundfos Liftaway C40-1 är konstruerad för att vara utrustad med en Unilift KP A1-pump för att få en kompakt pumpstation för uppsamling och pumpning av spillvatten till avloppsnetet. Avloppspumpstationen i miniformat är konstruerad för att samla spillvatten (ej wc) med en maximal partikelstorlek på 10 mm från handfat och tvättmaskiner.

Vätsketemperatur: 0 °C till +50 °C, 70 °C i högst 2 min, med intervall om minst 30 minuter (KP)

Inloppsanslutningar: 3 x DN 40, 1 x DN 40/50 i hölje

Utloppsanslutning: 1 x DN 40

Effektiv tankvolym: 13 liter

Leveransomfattning: Backventil, slang och kopplingar för pumpanslutning, luftventilhatt med kolfilter (exklusive pump)

Pump: UNILIFT KP med nivåvipa för automatisk start/stopp – version A1– måste beställas separat



MPG DB

Röransl.typ in	Röransl. in mm	Röransl.typ ut	Röransl. ut mm	Modell	Artikelnummer	RSK nummer	Pris
Fläns	40	Flange	40	LIFTAWAY C40-1	96003985	5885720	p. b.

LIFTAWAY B: AVLOPPSPUMPSTATIONER FÖR BOSTÄDER FÖR SPILLVATTEN (EJ WC)

LIFTAWAY B120-1

Grundfos LIFTAWAY B 120-1 är konstruerad för att vara utrustad med en UNILIFT CC A1, KP A1 eller AP12.40 A1/A3 pump för att få en kompakt underjordisk pumpstation för uppsamling och pumpning av spillvatten (ej spolvatten från wc) med en maximal partikelstorlek på 10/12 mm från handfat, golvbrunnar, tvättmaskiner etc. till avloppsnetet.

LIFTAWAY B120-2

Grundfos LIFTAWAY B 120-1 är konstruerad för att vara utrustad med en UNILIFT CC eller UNILIFT KP pump för att få en kompakt underjordisk pumpstation för uppsamling och pumpning av spillvatten (ej spolvatten från wc) med en maximal partikelstorlek på 10/12 mm från handfat, golvbrunnar, tvättmaskiner etc. till avloppsnetet.

Vätsketemperatur: högst 50 °C (KP) - 55 °C (AP)

Inlopps-/utloppsanslutning: 3 x DN 100/1 x DN 40

Ventilationsanslutning och/eller kabelgenomföring: DN 70

Effektiv tankvolym: 66 l

Mått: A 590 - Höjd: minst 640 mm, högst 760 mm

Leveransens omfattning: backventil och kopplingar för pumpanslutning, teleskopdel för höjdjustering, lock med dräneringsgaller i rostfritt stål.

Pump: UNILIFT KP eller UNILIFT AP12 med nivåbrytare för automatisk start/stopp – version A – måste beställas separat.



MPG DB

Röransl.typ in	Röransl. in mm	Modell	Artikelnummer	RSK nummer	Pris
Smooth pipe	100	LIFTAWAY B120-1	92613179	-	p. b.
Smooth pipe	100	LIFTAWAY B120-2	92614070	-	p. b.

LIFTAWAY TILLBEHÖR: SETS, KITS OR PARTS

MPG AD

Kort beskr.	Artikelnummer	Pris
Wall Collar set Liftaway B 120	92614219	p. b.

AVLOPPSPUMPSTATIONER

MULTILIFT



MULTILIFT M / MULTILIFT MD

AVLOPPSPUMPSTATIONER FÖR HUSHÅLL ► MINDRE AVLOPPSPUMPSTATIONER

MULTILIFT M: AVLOPPSPUMPSTATION ENKEL PUMP – MULTILIFT M

Multilift M är konstruerad enligt EN 12050-1 och levereras komplett och redo att installeras med backventil. Multilift M är en kompakt och tillförlitlig avloppspumpstation med lätthanterlig styrenhet för pumpning av hushållsspillvatten (med avföring) i enfamiljshus eller mindre kommersiella tillämpningar.

Leveransens omfattning: Grundfos Multilift M avloppspumpstationer levereras komplett med uppsamlingstank, en en- eller trefaspump, nivåsensor, backventil och LC-styrenhet.

Startmetod: Direktstart (D.O.L)

Fritt genomlopp: 50 mm, vortexfläkt

Vätsketemperatur: Max. 40 °C under korta perioder upp till 60 °C (max 5 minuter per timme)

Kapslingsklass för avloppspumpstation: IP 68

Kapslingsklass för styrenhet LC: IP 56



MPG DB

Tankvolym [L]	Inlet levels	Effective volumes	Typ backventil	Kabel- längd [m]	Kabel- kontakt
3 x 400					
92	180 /250 /315	34 /49 /62	Klaffventil	1.5	CEE 3P+N+E
92	180 /250 /315	34 /49 /62	Klaffventil	1.5	CEE 3P+N+E
92	180 /250 /315	34 /49 /62	Klaffventil	1.5	CEE 3P+N+E
92	180 /250 /315	34 /49 /62	Klaffventil	1.5	CEE 3P+N+E
92	180 /250 /315	34 /49 /62	Klaffventil	1.5	CEE 3P+N+E

Modell	Artikel-nummer	Pris
M.12.3.4	97901065	p. b.
M.15.3.4	97901067	p. b.
M.22.3.4	97901068	p. b.
M.24.3.2	97901070	p. b.
M.32.3.2	97901072	p. b.

MULTILIFT MD: AVLOPPSPUMPSTATION DUBBEL PUMP – MULTILIFT MD

Multilift MD är konstruerad enligt EN 12050-1 och levereras komplett och redo att installeras med backventil. Det är en kompakt och tillförlitlig avloppspumpstation med lätthanterlig styrenhet för pumpning av hushållsspillvatten (inkl. spolvatten från WC) i flerfamiljshus samt i offentliga och kommersiella byggnader, såsom kontor, skolor, hotell och restauranger.

Leveransens omfattning: Grundfos Multilift M avloppspumpstationer levereras komplett med uppsamlingstank, två en- eller trefaspumpar, nivåsensor, backventil och LC-styrenhet.

Startmetod: Direktstart (D.O.L)

Fritt genomlopp: 50 mm, vortex

Vätsketemperatur: Max. 40 °C under korta perioder upp till 60 °C (max 5 minuter per timme)

Kapslingsklass för avloppspumpstation: IP 68

Kapslingsklass för styrenhet LC: IP 56



MPG DB

Tankvolym [L]	Inlet levels	Effective volumes	Typ backventil	Kabel- längd [m]	Kabel- kontakt
3 x 400					
130	180 /250 /315	49 /69 /86	Klaffventil	1.5	CEE 3P+N+E
130	180 /250 /315	49 /69 /86	Klaffventil	1.5	CEE 3P+N+E
130	180 /250 /315	49 /69 /86	Klaffventil	1.5	CEE 3P+N+E
130	180 /250 /315	49 /69 /86	Klaffventil	1.5	CEE 3P+N+E
130	180 /250 /315	49 /69 /86	Klaffventil	1.5	CEE 3P+N+E

Modell	Artikel-nummer	Pris
MD.12.3.4	97901085	p. b.
MD.15.3.4	97901087	p. b.
MD.22.3.4	97901088	p. b.
MD.24.3.2	97901090	p. b.
MD.32.3.2	97901092	p. b.

MULTILIFT MLD: AVLOPPSPUMPSTATION DUBBEL PUMP – MULTILIFT MLD

Multilift MLD är konstruerad enligt EN 12050-1 och levereras komplett och redo att installeras med backventil. Det är en kompakt och tillförlitlig avloppspumpstation med lätthanterlig styrenhet för pumpning av hushållsspillvatten (inkl. spolvatten från WC) i flerfamiljshus samt i offentliga och kommersiella byggnader, såsom kontor, skolor, hotell och restauranger.

Leveransens omfattning: Grundfos Multilift M avloppspumpstationer levereras komplett med uppsamlingstank, två en- eller trefaspumpar, nivåsensor, backventil och LC-styrenhet.

Startmetod: Direktstart (D.O.L)

Fritt genomlopp: 50 mm, vortexfläkt

Vätsketemperatur: Max. 40 °C under korta perioder upp till 60 °C (max 5 minuter per timme)

Kapslingsklass för avloppspumpstation: IP 68

Kapslingsklass för styrenhet LC: IP 56



MPG DB

Tankvolym [L]	Inlet levels	Effective volumes	Typ backventil	Kabel- längd [m]	Kabel- kontakt	Modell	Artikel-nummer	Pris
3 x 400								
270	460	190	Klaffventil	1.5	CEE 3P+N+E	MLD.12.3.4	97901105	p. b.
270	460	190	Klaffventil	1.5	CEE 3P+N+E	MLD.15.3.4	97901107	p. b.
270	460	190	Klaffventil	1.5	CEE 3P+N+E	MLD.22.3.4	97901108	p. b.
270	460	190	Klaffventil	1.5	CEE 3P+N+E	MLD.24.3.2	97901110	p. b.
270	460	190	Klaffventil	1.5	CEE 3P+N+E	MLD.32.3.2	97901112	p. b.

MULTILIFT MOG: AVLOPPSPUMPSTATION ENKEL PUMP – MULTILIFT MOG

Avloppspumpstation MULTILIFT MOG är konstruerad enligt EN 12050-1. Det är en kompakt och tillförlitlig avloppspumpstation med lätthanterlig styrenhet för pumpning av hushållsspillvatten (inkl. spolvatten från WC) i enfamiljshus, fritidshus eller lätta kommersiella applikationer. Enheten är utrustad med en SEG-kvarnpump som är nödvändig när det krävs höga uppföringshöjder för utlopp eller långa avstånd genom en byggnad måste övervinnas med små rör.

Leveransens omfattning: Grundfos Multilift M avloppspumpstationer levereras komplett med uppsamlingstank, två en- eller trefaspumpar, nivåsensor, backventil och LC-styrenhet.

Startmetod: Direktstart (D.O.L)

Fritt genomlopp: Pumphjul med kvarnsystem

Vätsketemperatur: Max. 40 °C under korta perioder upp till 60 °C (max 5 minuter per timme)

Kapslingsklass för avloppspumpstation: IP 68

Kapslingsklass för styrenhet LC: IP 56



MPG DB

Tankvolym [L]	Inlet levels	Effective volumes	Typ backventil	Kabel- längd [m]	Kabel- kontakt	Modell	Artikel-nummer	RSK nummer	Pris
3 x 400									
93	180 /250 /315	23 /37 /50	Ingen	1.5	CEE 3P+N+E	MOG.09.3.2	97901125	5886078	p. b.
93	180 /250 /315	23 /37 /50	Ingen	1.5	CEE 3P+N+E	MOG.12.3.2	97901127	5886079	p. b.
93	180 /250 /315	23 /37 /50	Ingen	1.5	CEE 3P+N+E	MOG.15.3.2	97901128	5886081	p. b.
93	180 /250 /315	23 /37 /50	Ingen	1.5	CEE 3P+N+E	MOG.26.3.2	97901130	5886082	p. b.
93	180 /250 /315	23 /37 /50	Ingen	1.5	CEE 3P+N+E	MOG.31.3.2	97901132	5886083	p. b.
93	180 /250 /315	23 /37 /50	Ingen	1.5	CEE 3P+N+E	MOG.40.3.2	97901134	5886084	p. b.

MULTILIFT MDG / MULTILIFT Tillbehör

AVLOPPSPUMPSTATIONER FÖR HUSHÅLL ► MINDRE AVLOPPSPUMPSTATIONER

MULTILIFT MDG: AVLOPPSPUMPSTATION DUBBEL PUMP – MULTILIFT MDG

Avloppspumpstation MULTILIFT MDG är konstruerad enligt EN 12050-1. Det är en kompakt och tillförlitlig avloppspumpstation med lätthanterlig styrenhet för pumpning av hushållsspillvatten (inkl. spolvatten från WC) i flerfamiljshus, fritidshus eller lätta kommersiella applikationer. Enheten är utrustad med två SEG-kvarnpumpar som är nödvändiga när det krävs höga uppföringshöjder för utlopp eller långa avstånd genom en byggnad måste övervinnas med små rör.

Leveransens omfattning: Grundfos Multilift M avloppspumpstationer levereras komplett med uppsamlingstank, två en- eller trefasumpar, nivåsensor, backventil och LC-styrenhet.

Startmetod: Direktstart (D.O.L)

Fritt genomlopp: Pumphjul med kvarnsystem

Vätsketemperatur: Max. 40 °C under korta perioder upp till 60 °C (max 5 minuter per timme)

Kapslingsklass för avloppspumpstation: IP 68

Kapslingsklass för styrenhet LC: IP 56



MPG DB

Inlopps-nivå 1 [mm]	Tankvolym [L]	Effekt. vol. 1 [l]	P1 kW	P2 kW	Metod för start	I [A]	Modell	Artikelnummer	RSK nummer	Pris
180	93	23	1	0.90	DOL	2 X 2,7	MDG.09.3.2	97901137	5886085	p. b.
180	93	23	1	1.20	DOL	2 X 3,2	MDG.12.3.2	97901139	5886086	p. b.
180	93	23	2	1.50	DOL	2 X 3,8	MDG.15.3.2	97901140	5886087	p. b.
180	93	23	3	2.60	DOL	2 X 6,1	MDG.26.3.2	97901142	5886088	p. b.
180	93	23	3	3.10	DOL	2 X 6,3	MDG.31.3.2	97901144	5886089	p. b.
180	93	23	5	4.00	DOL	2 X 8,0	MDG.40.3.2	97901146	5886090	p. b.

MULTILIFT TILLBEHÖR: SETS, KITS OR PARTS

MPG AD

Kort beskr.	Artikelnummer	Pris
Fläns DN100 med DN100 pipe	96477894	p. b.
Fläns DN150 med Ø160 pipe	96477895	p. b.
Manuell Membranpump Rp 1½"	96003721	p. b.
Utloppsmodul MDG 1½" cpl.	98085358	p. b.
Utloppsmodul MOG 1½" cpl.	98085356	p. b.

CIRKULATIONSPUMPAR FÖR TAPPVARMVATTEN

COMFORT PM | ALPHA2 N | ALPHA1 N | UP N | UPS N



COMFORT AUTOADAPT / COMFORT TIMER

SMÅ CIRKULATIONSPPUMPAR ► RECIRKULATION AV TAPPVARMVATTEN

COMFORT AUTOADAPT: HÖGEFFEKTIV CIRKULATIONSPPUM FOR RECIRKULATION AV TAPPVARMVATTEN

Högeffektiv cirkulationspump för tappvarmvatten, med låg energiförbrukning och pumphus av mässing. Integrerad avstängnings- och backventil i pumpuset. Typiska tillämpningar är varmvattensystem med och utan tank med varmvattenreturledning, finns i olika storlekar för att matcha önskade tryck- och flödeskrav.

Vätsketemperatur: +2 °C to +95 °C

Maximalt systemtryck: 10 bar

Pumphus: Mässing

Försörjningsspänning: 1 x 240 V 50/60 Hz, +/- 10 %

Kapslingsklass: Lämplig för installation under kåpa (IP44)

Elektrisk anslutning: Kabel 1,5 m med kontakt

Versioner: BA = AUTOADAPT: ingen inställning behövs B = BASIC DT = Timer T = Temperatur



MPG DF

Röransl.typ in	Röransl. in mm	Port-port [mm]	Pumphus	Min vätsketemp. [C]	Nominal flow [m3/h]	Modell	Artikelnummer	RSK nummer	Pris
G	15	140	Brass	95	0.33	COMFORT 15-14 BXA PM	97916749	5803087	p. b.
Rp	15	80	Brass	95	0.45	COMFORT 15-14 BA PM	97916757	5803088	p. b.

COMFORT TIMER: HÖGEFFEKTIV CIRKULATIONSPPUM FOR RECIRKULATION AV TAPPVARMVATTEN

Högeffektiv cirkulationspump för tappvarmvatten, med låg energiförbrukning och pumphus av mässing. Integrerad avstängnings- och backventil i pumpuset. Typiska tillämpningar är varmvattensystem med och utan tank med varmvattenreturledning, finns i olika storlekar för att matcha önskade tryck- och flödeskrav. Anpassar sig till konsumentens behov.

Vätsketemperatur: +2 °C to +95 °C

Maximalt systemtryck: 10 bar

Pumphus: Mässing

Försörjningsspänning: 1 x 240 V 50/60 Hz, +/- 10 %

Kapslingsklass: Lämplig för installation under kåpa (IP44)

Elektrisk anslutning: Kabel 1,5 m med kontakt

Versioner: BA = AUTOADAPT: ingen inställning behövs B = BASIC DT = Timer T = Temperatur



MPG DF

Röransl.typ in	Röransl. in mm	Port-port [mm]	Pumphus	Min vätsketemp. [C]	Nominal flow [m3/h]	Modell	Artikelnummer	RSK nummer	Pris
G	15	140	Brass	95	0.33	COMFORT 15-14 BXDT PM	99831281	5790549	p. b.
Rp	15	80	Brass	95	0.45	COMFORT 15-14 BDT PM	99812350	5790548	p. b.

COMFORT BASIC: HÖGEFFEKTIV CIRKULATIONSPPUM FÖR RECIRKULATION AV TAPPVARMVATTEN

Högeffektiv cirkulationspump för tappvarmvatten, med låg energiförbrukning och pumphus av mässing. Integrerad avstängnings- och backventil i pumphuset. Typiska tillämpningar är varmvattensystem med och utan tank med varmvattenreturlledning, finns i olika storlekar för att matcha önskade tryck- och flödeskrav.

Vätsketemperatur: -25/+2 °C till +95 °C

Maximalt systemtryck: 10 bar

Pumphus: Mässing

Försörjningsspänning: 1 x 240 V 50/60 Hz, +/- 10 %

Kapslingsklass: Lämplig för installation under kåpa (IP44)

Elektrisk anslutning: Kabel 1,5 m med kontakt

Versioner: BA = AUTOADAPT: ingen inställning behövs B = BASIC DT = Timer T = Temperatur



3

MPG DF

Röransl.typ in	Röransl. in mm	Port-port [mm]	Pumphus	Min vätsketemp. [C]	Nominal flow [m3/h]	Modell	Artikelnummer	RSK nummer	Pris
G	15	140	Brass	95	0.33	COMFORT 15-14 BX PM	97916772	5803086	p. b.
Rp	15	80	Brass	95	0.45	COMFORT 15-14 B PM	97916771	5803089	p. b.

ALPHA2 N: CIRKULATIONSPPUM I ROSTFRITT STÅL MED HASTIGHETSREGLERING FÖR RECIRKULATION AV TAPPVARMVATTEN

ALPHA2 N är en högeffektiv cirkulationspump med pumphus i rostfritt stål, lämplig för tappvarmvattensystem i bostäder.

Vätsketemperatur: +2 °C till +110 °C

Systemtryck: Högst 10 bar

Försörjningsspänning: 1 x 230 V ± 10 %, 50/60 Hz, PE

Kapslingsklass: Lämplig för installation under kåpa (IPX4D)

Isolationsklass: F

Leveransomfattning: Packningar och isolerande kåpa Kopplingar ingår ej

Pumphus: Rostfritt stål



MPG DF

Röransl.typ in	Röransl. in mm	Port-port [mm]	EEL	Modell	Artikelnummer	RSK nummer	Pris
G	20	150	0.15	ALPHA2 20-40 N 150	92505498	5790551	p. b.
G	20	150	0.17	ALPHA2 20-60 N 150	92505511	5790552	p. b.
G	25	130	0.15	ALPHA2 25-40 N 130	99411272	5790513	p. b.
G	25	130	0.17	ALPHA2 25-60 N 130	99411287	5790514	p. b.
G	25	130	0.18	ALPHA2 25-80 N 130	99411289	5790521	p. b.
G	25	180	0.15	ALPHA2 25-40 N 180	99411365	5790515	p. b.
G	25	180	0.17	ALPHA2 25-60 N 180	99411424	5790516	p. b.
G	25	180	0.18	ALPHA2 25-80 N 180	99411428	5790517	p. b.
G	32	180	0.15	ALPHA2 32-40 N 180	99411432	5790518	p. b.
G	32	180	0.17	ALPHA2 32-60 N 180	99411448	5790519	p. b.
G	32	180	0.18	ALPHA2 32-80 N 180	99411449	5790520	p. b.

ALPHA1 N / UPS N

SMÅ CIRKULATIONSPPUMPAR ► RECIRKULATION AV TAPPVARMVATTEN

ALPHA1 N: CIRKULATIONSPPUM I ROSTFRITT STÅL MED HASTIGHETSREGLERING FÖR RECIRKULATION AV TAPPVARMVATTEN

ALPHA1 N är en högeffektiv cirkulationspump med pumphus i rostfritt stål, lämplig för tappvarmvattensystem i bostäder.

Vätsketemperatur: +2 °C => +110 °C (TF 110)

Systemtryck: högst 10 bar

Försörjningsspänning: 1 x 230 V ± 10 %, 50/60 Hz

Kapslingsklass: IPX4D - ALPHA1 20-xx N 150, IP 42

Isolationsklass: F

Leveransens omfattning: Packningar (utan kopplingsuppsättning) och isolerande kåpa (utom ALPHA1 20-xx-N 150 utan isolerande kåpa)

Pumphus: Rostfritt stål



MPG DF

Röransl.typ in	Röransl. in mm	Port-port [mm]	EEL	Modell	Artikel-nummer	RSK nummer	Pris
G	20	150	0.20	ALPHA1 20-40 N 150	99452178	5790553	p. b.
G	25	130	0.20	ALPHA1 25-40 N 130	99199587		p. b.

UPS N: CIRKULATIONSPPUM MED 3 HASTIGHETER FÖR CIRKULATION AV VARMVATTEN I BOSTÄDER

Enkel och driftsäker cirkulationspump för tappvarmvatten, med pumphus i rostfritt stål, speciellt konstruerad för dricksvatten. 3-hastighetsomkopplare gör det möjligt att justera kapaciteten efter systemet. Typiska tillämpningar är varmvattensystem med och utan tank med varmvattenreturledning, finns i olika storlekar för att matcha önskade tryck- och flödeskrav.

Vätsketemperatur: N -25/+2 °C till 110 °C, K -25 °C till +95 °C

Systemtryck: Högst 10 bar

Försörjningsspänning: 1 x 240 V 50 Hz/1 x 110 V 60 Hz

Pumphus: Rostfritt stål



MPG DF

Röransl. typ in	Röransl. in mm	Port-port [mm]	Vätsketemp. [C]	Min vätsketemp. [C]	IP-klass	Isolationsklass	Modell	Artikel-nummer	RSK nummer	Pris
1 x 230V										
G	25	180	-25	110	X2D	F	UPS 25-80 N 180	95906439	5803099	p. b.
G	25	180	2	110	44	F	UPS 25-40 N 180	96913060	5803098	p. b.
G	25	180	2	110	44	F	UPS 25-60 N 180	96913085	5803097	p. b.
G	32	180	-25	110	X2D	F	UPS 32-80 N 180	95906448	5803139	p. b.

UP N / VVC-/TAPPVARMVATTENTILLBEHÖR

SMÅ CIRKULATIONSUMPOR ► RECIRKULATION AV TAPPVARMVATTEN

UP N: CIRKULATIONSUMP I ROSTFRITT STÅL FÖR RECIRKULATION AV TAPPVARMVATTEN

Enkel och driftsäker cirkulationspump för tappvarmvatten, med pumphus i rostfritt stål, speciellt konstruerad för dricksvatten. Typiska tillämpningar är varmvattensystem med och utan tank med varmvattenreturledning, finns i olika storlekar för att matcha önskade tryck- och flödeskrav.

Vätsketemperatur: N +2 °C till 110 °C, K -25 °C till +95 °C

Systemtryck: Högst 10 bar

Försörjningsspänning: 1 x 240 V 50 Hz/1 x 110 V 60 Hz

Pumphus: Rostfritt stål



3

MPG DF

Röransl. typ in	Röransl. in mm	Port-port [mm]	Vätsketemp. [C]	Min vätsketemp. [C]	IP-klass	Isolationsklass	Modell	Artikelnummer	RSK nummer	Pris
1 x 230V										
G	20	150	-25	110	X2D	F	UP 20-45 N 150	95906472	5803038	p. b.
G	20	150	2	110	44	F	UP 20-15 N 150	59641500	5803011	p. b.
G	20	150	2	110	44	F	UP 20-30 N 150	59643500	5803029	p. b.

VVC-/TAPPVARMVATTENTILLBEHÖR: TILLBEHÖR FÖR RECIRKULATION AV TAPPVARMVATTEN (COMFORT, UP(S), ALPHA)

MPG AD

Kort beskr.	Artikelnummer	RSK nummer	Pris
	96568019		p. b.
22mm Klämringsventilset	519808	5732329	p. b.
22mm Unionkopplingar - Metall	529988		p. b.
28mm Klämringsventilset	519809	5732332	p. b.
22mm Klämringsventilset UP20 "utgått"	519801		p. b.
Avluftningsfläns	96433906		p. b.
Avstängningsventil ½"	96433905	5732344	p. b.
Backventil ½"	96433904	5732343	p. b.
R20 Unionventilset	519805		p. b.
R25 Unionventilset	519806	5732303	p. b.
R32 Unionkopplingsset - Metall	509971	5732311	p. b.
R32 Unionventilset	519807		p. b.
R20 Unionventilset (UP20)	519802	5732308	p. b.
R20 Unionkopplingsset Rp1" UPS15/Alpha15	91354104		p. b.
Unionkopplingsset Metall R20	529982	5732309	p. b.
Unionset Metall 28mm	529979		p. b.

CIRKULATIONSPUMPAR TILL UPPVÄRMNING

ALPHA3 | ALPHA2 | ALPHA1



Gå från 84W till 5W med Grundfos GO-app

Skanna



1-2-3 GO

Hitta



Byt ut



Låt oss bli mer energieffektiva

Gamla fungerande pumpar använder upp till 17 gånger mer energi än en ny Grundfos-pump – vilket kan innebära tusentals kronor i extra energikostnader för kunden. Så hur vet du när en gammal pump behöver bytas ut? Med Grundfos GO-appen.

Skanna, hitta och byt ut din gamla pump. Så enkelt är det.

Ladda ner Grundfos GO-appen i App Store



Skanna för att ladda ner



GRUNDFOS 

Possibility in every drop

ALPHA

Pumpguide



ALPHA1

Det enkla valet



ALPHA2

Det effektiva valet



ALPHA3

Det intelligenta valet

Med Grundfos GO kan du övervaka och styra ALPHA-pumpen på plats. Du kan spara tid vid driftsättning och göra datainsamling enkelt, så att du kan hålla dina kunder fullt informerade från installation till implementering.



Med Grundfos GO Balance får du enkel, flödesbaserad hydronisk injustering. Ett balanserat system innebär att värmen fördelas jämnt. Det ökar boendekomforten, förbättrar effektiviteten och minskar energiförbrukning.



Grundfos AUTOADAPT-funktion justeras kontinuerligt för att hitta den optimala inställningen för smidig och effektiv drift, vilket förenklar driftsättningsprocessen och minskar risken för klagomål efteråt. Pumpar i AUTOADAPT-läge minskar energiförbrukningen och ökar boendekomforten.



Torrkörningsskydd säkerställer att pumpen aldrig går utan vätska i systemet.



Med en **ljudnivå** på eller under 29 dB(A) är ljudet från ALPHA-pumpar tystare än en viskning (vid 30 dB(A)).*



Flexibla styrningsinställningar

Nio styrningsinställningar att välja mellan (tre vardera för lägena för konstantkurva, konstanttryck och proportionellt tryck), vilket ger flexibilitet i värmeapplikationen.



Källa: Ljudeffektvärden L_{WA} fastställda enligt ISO 20361¹⁾, ISO 3745 och ISO 4871.

GRUNDFOS 

Possibility in every drop

ALPHA3: CIRKULATIONSPPUMPAR MED VARIABEL HASTIGHET OCH BLUETOOTH-TEKNIK

ALPHA3 är en högeffektiv cirkulationspump konstruerad för värmesystem och styrs helt med Grundfos GO Remote-app som gör det möjligt för användaren att enkelt hydroniskt justera radiator- och golvvärmsystem. Den har samma tekniska funktioner som ALPHA2 och har dessutom Bluetooth-teknik som möjliggör anslutning till Grundfos GO Remote-app.

Vätsketemperatur: +2 °C till +110 °C (TF110)

Systemtryck: Högst 1,0 MPa (10 bar)

Försörjningsspänning: 1 x 230 V ± 10 %, 50/60 Hz, PE

Kapslingsklass: IPX4D

Isolationsklass: F

Leveransomfattning: Alfa-kontakt, packningar (utan kopplingsuppsättning) och isolerande kåpa.

Pumphus: Gjutjärn



MPG DD

Röranstyp in	Röranst. in mm	Port-port [mm]	EEL
G	15	130	0.15
G	15	130	0.17
G	15	130	0.18
G	25	130	0.15
G	25	130	0.17
G	25	130	0.18
G	25	180	0.15
G	25	180	0.17
G	25	180	0.18
G	32	180	0.15
G	32	180	0.17
G	32	180	0.18

Modell	Artikelnummer	RSK nummer	Pris
ALPHA3 15-40 130	99371948	5758786	p. b.
ALPHA3 15-60 130	99371950	5758787	p. b.
ALPHA3 15-80 130	99371951	5758788	p. b.
ALPHA3 25-40 130	99371952	5758789	p. b.
ALPHA3 25-60 130	99371954	5758790	p. b.
ALPHA3 25-80 130	99371955	5758791	p. b.
ALPHA3 25-40 180	99371956	5758792	p. b.
ALPHA3 25-60 180	99371959	5758793	p. b.
ALPHA3 25-80 180	99371961	5758794	p. b.
ALPHA3 32-40 180	99371962	5758795	p. b.
ALPHA3 32-60 180	99371964	5758796	p. b.
ALPHA3 32-80 180	99371965	5758797	p. b.

ALPHA2: CIRKULATIONSPPUMPAR MED VARIABEL HASTIGHET

ALPHA2 är en cirkulationspump konstruerad för uppvärmnings- och luftkonditioneringsystem. AUTOADAPT-funktionen anpassar kontinuerligt pumpen till systemets krav för optimal komfort, låg energiförbrukning och enkel driftsättning.

Vätsketemperatur: +2 °C till +110 °C

Systemtryck: Högst 10 bar

Försörjningsspänning: 1 x 230 V ± 10 %, 50/60 Hz, PE

Kapslingsklass: Lämplig för installation under kåpa (IPX4D)

Isolationsklass: F

Version A: Pumphus med luftavskiljarkammare – inkluderar isolerande kåpa

Leveransomfattning: ALPHA2-kontakt, packningar och isolerande kåpor Kopplingar ingår ej

Pumphus: Gjutjärn



MPG DD

Röranstyp in	Röranst. in mm	Port-port [mm]	EEL
G	15	130	0.15
G	15	130	0.17
G	15	130	0.18
G	25	130	0.15
G	25	130	0.17
G	25	130	0.18
G	25	180	0.15
G	25	180	0.17
G	25	180	0.18
G	32	180	0.15
G	32	180	0.17
G	32	180	0.18

Modell	Artikelnummer	RSK nummer	Pris
ALPHA2 15-40 130	99411107	5758774	p. b.
ALPHA2 15-60 130	99411114	5758775	p. b.
ALPHA2 15-80 130	99411116	5758785	p. b.
ALPHA2 25-40 130	99411143	5758776	p. b.
ALPHA2 25-60 130	99411150	5758777	p. b.
ALPHA2 25-80 130	99411163	5758778	p. b.
ALPHA2 25-40 180	99411165	5758779	p. b.
ALPHA2 25-60 180	99411175	5758780	p. b.
ALPHA2 25-80 180	99411178	5758781	p. b.
ALPHA2 32-40 180	99411207	5758782	p. b.
ALPHA2 32-60 180	99411221	5758783	p. b.
ALPHA2 32-80 180	99411263	5758784	p. b.

ALPHA1 / UPS/ALPHA-TILLBEHÖR

SMÅ CIRKULATIONSUMPAPAR ► UPPVÄRMNING/CIRKULATIONSUMPAPAR

ALPHA1: CIRKULATIONSUMPAPAR MED VARIABEL HASTIGHET

ALPHA1 är en högeffektiv cirkulationspump konstruerad för värmesystem. Pumpen har integrerad differstrycksreglering samt konstantkurvläge. Det perfekta valet för grundläggande funktionsbehov.

Vätsketemperatur: +2 °C = > +110 °C

Systemtryck: högst 10 bar

Försörjningsspänning: 1 x 230 V ± 10 %, 50/60 Hz

Kapslingsklass: IPX4D

Isolationsklass: F

Leveransomfattning: Alfa-kontakt, isolerande kåpa och packningar (utan kopplingsuppsättning).

Pumphus: Gjutjärn



MPG DD

Röransl.typ in	Röransl. in mm	Port-port [mm]	EEL	Modell	Artikel-nummer	RSK nummer	Pris
G	15	130	0.20	ALPHA1 15-40 130	99199550	5758798	p. b.
G	15	130	0.20	ALPHA1 15-60 130	99199551	5758799	p. b.
G	15	130	0.20	ALPHA1 15-80 130	99199595	5758800	p. b.
G	25	130	0.20	ALPHA1 25-40 130	99199574	5758801	p. b.
G	25	130	0.20	ALPHA1 25-60 130	99199575	5758802	p. b.
G	25	130	0.20	ALPHA1 25-80 130	99199596	5758803	p. b.
G	25	180	0.20	ALPHA1 25-40 180	99199576	5758804	p. b.
G	25	180	0.20	ALPHA1 25-60 180	99199579	5758805	p. b.
G	25	180	0.20	ALPHA1 25-80 180	99199577	5758806	p. b.
G	32	180	0.20	ALPHA1 32-40 180	99199580	5758807	p. b.
G	32	180	0.20	ALPHA1 32-60 180	99199581	5758808	p. b.
G	32	180	0.20	ALPHA1 32-80 180	99199597	5758809	p. b.

UPS/ALPHA-TILLBEHÖR: UPPVÄRMNINGSTILLBEHÖR (UPS, ALPHA)

MPG AD

KABLAR, KONTAKTER, ALPHA2 READER

Kort beskr.	Artikel-nummer	RSK nummer	Pris
Adapter Typ 1 Inkl.1x520046	91354100		p. b.
Flänsset PN10 C/4" Ansi	579801		p. b.
Isoleringskåpa Alpha2 130mm	98091786	5732324	p. b.
Isoleringskåpa Alpha2 180mm	98091787	5732325	p. b.
Isoleringsset CS100 130/180	505821	5732323	p. b.
Kit, Plug cpl. ALPHA	98284561	5784554	p. b.
MI301-Bluetooth iOS/Android Grundfos GO	98046408		p. b.
MI401 Alpha Reader	98916967		p. b.
Union set, thread G1 1/2xRp1 CI FZG	99672022	5784567	p. b.
Union set, thread G2xRp1 1/4 CI FZG	99672033	5784568	p. b.
Union set, thread G1 1/4xRp3/4 CI FZG	99672021		p. b.



MAGNA3 mer än bara en pump

Grundfos MAGNA3 har marknadens bästa verkningsgrad i kombination med intelligens och ett komplett produktprogram för:

- uppvärmning
- luftkonditionering
- kyla
- tappvarmvattensystem
- geotermiska värmesystem
- solvärmesystem

MAGNA3 erbjuder:

Komplett produktprogram

Fler än 200 enkel- och dubbelpumpar gör det enkelt att dimensionera rätt oavsett driftspunkt

Bästa energieffektivitet

Marknadens bästa EEI reducerar energikostnaden med upp till 75 %

Intelligenta pumpar

De nya funktionerna FLOWLIMIT och FLOWADAPT, tillsammans med välkända AUTOADAPT, ger fullständig kontroll över systemet

Enkel installation

Intuitivt användargränssnitt sparar tid och arbete vid installation

Mångsidig användning

- Pumpen klarar vätskor med temperaturer från -10 till +110 °C
- Oberoende av omgivningstemperatur - lämplig för applikationer för både värme och kyla

BMS-system

Enkel integrering i BMS-system

Tekniska data

Max. lyfthöjd:	18 m
Max. flöde:	78,5 m ³ /h (150 m ³ /h)
Max. effekt:	1550 W
Anslutningar:	G1½ till DN100
Vätsketemperatur:	-10 till +110 °C
Omgivningstemperatur:	0 till 40 °C
Nominellt systemtryck:	6/10/16 bar
Pumphus av rostfritt stål:	25-40 till 65-100

Energiförbrukning

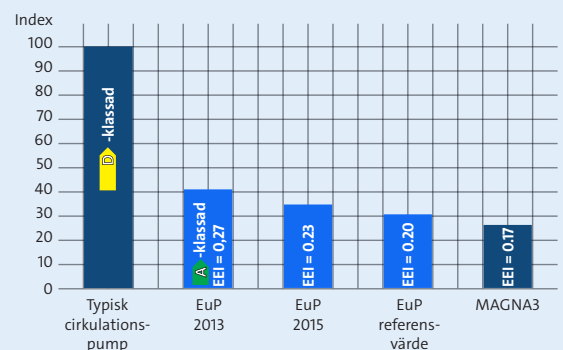

CIRCULATORS FOR HOT WATER RE-CIRCULATION



MAGNA3 N: INTELLIGENT CIRKULATIONS PUMP I ENKELT UTFÖRANDE, ELEKTRONISKT STYRDA

Grundfos MAGNA3 är en cirkulationspump med permanentmagnetmotor som passar perfekt för både värme, kyla och tappvarmvattencirkulation, vilket gör det till det självklara valet för nästan alla byggnadsprojekt.

Med sin oöverträffade effektivitet, omfattande sortiment och inbyggda kommunikationsförmågor plus funktionaliteter som ersätter systemkomponenter, är MAGNA3 idealisk för fastighetsägare, förvaltare och tekniker som vill skapa högpresterande system för byggnader.

MAGNA3 är av konserverad typ, dvs. pump och motor utgör en integrerad enhet utan axeltätning och med endast två packningar för tätning. Lagren smörjs av den pumpade vätskan.

Omgivningstemperatur: 0 ° C till +40 ° C

Vätsketemperatur: -10 ° C till +110 ° C max.

Max. Driftstryck: 10 bar

Matningsspänning: 1 x 240 Volt 50/60 Hz

Material: Hus av rostfritt stål, pumphjul PES 30% GF

Kapslingsklass: X4D

Anslutningar: gängade eller flänsade om de är angivna (F). Fjärrstyrning och övervakning: Utrustad med inbyggd VSD- och DPS-kombinerad differenstryck- och temperatursensor. Grundfos GO Remote med mobilgränssnitt för Android eller iOS-smarttelefon

Kommunikation med BMS: CIM-moduler finns tillgängliga på begäran: GENibus, LonWorks, Profibus DP, Modbus RTU, BACnet MS/TP, GSM/GPRS

Reglertyper: AUTOADAPT, FLOWADAPT, FLOWLIMIT, proportionellt tryck, differensstemperatur, konstant tryck, konstant temperatur, konstantkurva, automatisk nattsänkning. NY: Konstant flöde

Annan funktion: Multipumpsfunktion via trådlös GENlair-anslutning

NYTT: Applikationsguiden som tillåter intuitiva inställningar av cirkulationspumpen från installationstyp



4

Kopplingar finns separat - se sidan 4,11

MPG BB

Röransl. typ in	Röransl. in mm	Port-port [mm]	Nettovikt [Kg]	Tryckklass	Modell	Artikelnummer	RSK nummer	Pris	
DIN	32	220	8.28	PN 6/10	MAGNA3 32-40 F N	98333836	5803246	p. b.	
		180	5.12	PN 10	MAGNA3 25-40 N	97924336	5803234	p. b.	
		180	5.12	PN 10	MAGNA3 25-60 N	97924337	5803235	p. b.	
	25	180	180	5.12	PN 10	MAGNA3 25-80 N	97924338	5803236	p. b.
			180	5.12	PN 10	MAGNA3 25-100 N	97924339	5803237	p. b.
			180	5.12	PN 10	MAGNA3 25-120 N	97924340	5803238	p. b.
		32	180	5.48	PN 10	MAGNA3 32-120 N	98609711	5790550	p. b.
			180	5.50	PN 10	MAGNA3 32-40 N	97924341	5803239	p. b.
			180	5.50	PN 10	MAGNA3 32-60 N	97924342	5803240	p. b.
	G	32	180	5.50	PN 10	MAGNA3 32-80 N	97924343	5803241	p. b.
			180	5.50	PN 10	MAGNA3 32-100 N	97924344	5803242	p. b.

MAGNA3 N

CIRCULATORS FOR HOT WATER RE-CIRCULATION ► HOT WATER RE-CIRCULATION PUMPS - VARIABLE SPEED

MAGNA3 N: INTELLIGENT CIRKULATIONS PUMP I ENKELT UTFÖRANDE, ELEKTRONISKT STYRDA

Grundfos MAGNA3 är en cirkulationspump med permanentmagnetmotor som passar perfekt för både värme, kyla och tappvarmvattencirkulation, vilket gör det till det självklara valet för nästan alla byggnadsprojekt.

Med sin oöverträffade effektivitet, omfattande sortiment och inbyggda kommunikationsförmågor plus funktionaliteter som ersätter systemkomponenter, är MAGNA3 idealisk för fastighetsägare, förvaltare och tekniker som vill skapa högpresterande system för byggnader.

MAGNA3 är av konserverad typ, dvs. pump och motor utgör en integrerad enhet utan axeltätning och med endast två packningar för tätning. Lagren smörjs av den pumpade vätskan.

Omgivningstemperatur: 0 ° C till +40 ° C

Vätsketemperatur: -10 ° C till +110 ° C max.

Max. Driftstryck: 10 bar

Matningsspänning: 1 x 240 Volt 50/60 Hz

Material: Hus av rostfritt stål, pumphjul PES 30% GF

Kapslingsklass: X4D

Anslutningar: gängade eller flänsade om de är angivna (F). Fjärrstyrning och övervakning: Utrustad med inbyggd VSD- och DPS-kombinerad differenstryck- och temperatursensor. Grundfos GO Remote med mobilgränssnitt för Android eller iOS-smarttelefon

Kommunikation med BMS: CIM-moduler finns tillgängliga på begäran: GENIbus, LonWorks, Profibus DP, Modbus RTU, BACnet MS/TP, GSM/GPRS

Reglertyper: AUTOADAPT, FLOWADAPT, FLOWLIMIT, proportionellt tryck, differensstemperatur, konstant tryck, konstant temperatur, konstantkurva, automatisk nattsänkning. NY: Konstant flöde

Annan funktion: Multipumpsfunktion via trådlös GENIair-anslutning

NYTT: Applikationsguiden som tillåter intuitiva inställningar av cirkulationspumpen från installationstyp



Kopplingar finns separat - se sidan 4,11

MPG BB

Röransl. typ in	Röransl. in mm	Port-port [mm]	Nettovikt [Kg]	Tryckklass	Modell	Artikelnummer	RSK nummer	Pris
DIN	32	220	8.28	PN 6/10	MAGNA3 32-60 F N	98333856	5803247	p. b.
		220	8.28	PN 6/10	MAGNA3 32-80 F N	98333876	5803248	p. b.
		220	8.30	PN 6/10	MAGNA3 32-100 F N	97924345	5803243	p. b.
		220	15.54	PN 6/10	MAGNA3 32-120 F N	97924346	5803215	p. b.
	40	220	10.33	PN 6/10	MAGNA3 40-40 F N	97924347	5803244	p. b.
		220	10.33	PN 6/10	MAGNA3 40-60 F N	97924348	5803245	p. b.
		220	16.78	PN 6/10	MAGNA3 40-80 F N	97924349	5803216	p. b.
		220	16.78	PN 6/10	MAGNA3 40-100 F N	97924350	5803217	p. b.
		250	16.66	PN 6/10	MAGNA3 40-120 F N	97924351	5803218	p. b.
		250	16.66	PN 6/10	MAGNA3 40-150 F N	97924352	5803219	p. b.
		250	16.66	PN 6/10	MAGNA3 40-180 F N	97924353	5803220	p. b.
		240	18.18	PN 6/10	MAGNA3 50-40 F N	97924354	5803221	p. b.
	50	240	18.18	PN 6/10	MAGNA3 50-60 F N	97924355	5803222	p. b.
		240	18.18	PN 6/10	MAGNA3 50-80 F N	97924356	5803223	p. b.
		280	18.88	PN 6/10	MAGNA3 50-100 F N	97924357	5803225	p. b.
		280	18.88	PN 6/10	MAGNA3 50-120 F N	97924358	5803224	p. b.

MAGNA3 N / Tillbehör Återcirkulation av varmvatten

CIRCULATORS FOR HOT WATER RE-CIRCULATION ► HOT WATER RE-CIRCULATION PUMPS - VARIABLE SPEED

Fortsättning från föregående sida

Röransl.typ in	Röransl. in mm	Port-port [mm]	Nettovikt [Kg]	Tryckklass	Modell	Artikel-nummer	RSK nummer	Pris
DIN	50	280	19.77	PN 6/10	MAGNA3 50-150 F N	97924359	5803226	p. b.
		280	19.77	PN 6/10	MAGNA3 50-180 F N	97924360	5803227	p. b.
	65	340	21.42	PN 6/10	MAGNA3 65-40 F N	97924361	5803228	p. b.
		340	21.42	PN 6/10	MAGNA3 65-60 F N	97924362	5803229	p. b.
		340	22.40	PN 6/10	MAGNA3 65-80 F N	97924363	5803230	p. b.
		340	22.40	PN 6/10	MAGNA3 65-100 F N	97924364	5803231	p. b.
		340	22.40	PN 6/10	MAGNA3 65-120 F N	97924365	5803232	p. b.
		340	23.58	PN 6/10	MAGNA3 65-150 F N	97924366	5803233	p. b.

TILLBEHÖR ÅTERCIKULATION AV VARMVATTEN: TILLBEHÖR ÅTERVINNING AV VARMVATTEN

MPG AC

Kort beskr.	Artikel-nummer	Pris
Blind flange set, MAGNA D108	98159373	p. b.
Blind flange set, MAGNA D138	98159372	p. b.

CIRCULATORS AND SOLUTIONS FOR HEATING



MAGNA3: INTELLIGENT CIRKULATIONS PUMP I ENKELT UTFÖRANDE, ELEKTRONISKT STYRDA

- **MAGNA 3 är en serie intelligenta, mycket effektiva cirkulationspumpar för :**

Värme

Luftkonditionering

Kylning

Tappvarmvattensystem

Jordvärmepumpsystem

Solvärmesystem

Med ett EEI-värde som gör att även de stränga EuP 2015-kraven ser gammalmodiga ut .

Fördelar med MAGNA3:

KOMPLETT UTBUD

Mer än 200 enkelpumpar och dubbelpumpar gör det enkelt att rätta till för alla driftspunkter .

BÄSTA EFFEKTIVITET

Marknadens bästa EEI sänker energikostnaderna upp till 75%

HÖG INTELLIGENS

De nya funktionerna FLOWLIMIT och FLOWADAPT tillsammans med det välkända AUTOADAPT MODE möjliggör komplett systemstyrning.

ENKEL INSTALLATION

Intuitivt användargränssnitt sparar tid och arbete under installationen .

FLEXIBEL FÖR MÅNGA APPLIKATIONER Pumpen hanterar vätskor från -10 ° C till 110 ° C.

Oberoende av omgivningstemperaturen för att göra den lämplig för både uppvärmnings- och kylprojekt.

BMS SYSTEM

Enkel integration till överordnat fastighetssystem.

Omgivningstemperatur: 0 ° C till +40 ° C

Vätsketemperatur: -10 ° C till 110 ° C

Max. Driftstryck: 10 bar (PN16-versioner på begäran)

Matningsspänning: 1 x 240 Volt 50/60 Hz

Material: Gjutjärnshus, pumphjul PES 30% GF

Kapslingsklass: X4D

Anslutningar: Gängade eller flänsade om de är angivna (F)

Fjärrstyrning och övervakning: Utrustad med inbyggd VSD- och DPS-kombinerad differensstryck- och temperatursensor. Grundfos GO Remote med mobilgränssnitt för Android eller iOS-smarttelefon

Kommunikation med BMS: CIM-moduler finns tillgängliga på begäran: GENIbus, LonWorks, Profibus DP, Modbus RTU, BACnet MS/TP, GSM/GPRS (Building Management System)

Reglertyper: AUTOADAPT, FLOWADAPT, FLOWLIMIT, proportionellt tryck, differens temperatur, konstant tryck, konstant temperatur, konstantkurva, automatisk nattsänkning. NY: Konstant flöde

Annan funktion: Multipumpsfunktion via trådlös GENIair-anslutning

NYTT: Applikationsguiden som tillåter intuitiva inställningar av cirkulationspumpen från installationstyp

Kopplingar finns separat - se sidan 4;11



4

MPG BB

MAGNA3

CIRCULATORS AND SOLUTIONS FOR HEATING ► VARIABLE SPEED CIRCULATORS

Fortsättning från föregående sida

Röransl.typ in	Röransl. in mm	Port-port [mm]	Nettovikt [Kg]	Tryckklass	Modell	Artikel-nummer	RSK nummer	Pris
DIN	32	220	7.63	PN 6/10	MAGNA3 32-40 F	98333834	5732585	14.560
		220	7.63	PN 6/10	MAGNA3 32-80 F	98333874	5732587	17.870
G	25	180	5.11	PN 10	MAGNA3 25-40	97924244	5732571	p. b.
		180	5.11	PN 10	MAGNA3 25-60	97924245	5732572	p. b.
		180	5.11	PN 10	MAGNA3 25-80	97924246	5732574	p. b.
		180	5.11	PN 10	MAGNA3 25-100	97924247	5732575	p. b.
	32	180	5.11	PN 10	MAGNA3 25-120	97924248	5732576	p. b.
		180	5.03	PN 10	MAGNA3 32-120	98609707	5758864	p. b.
		180	5.25	PN 10	MAGNA3 32-40	97924254	5732577	p. b.
		180	5.25	PN 10	MAGNA3 32-60	97924255	5732578	p. b.
		180	5.25	PN 10	MAGNA3 32-80	97924256	5732579	p. b.
		180	5.25	PN 10	MAGNA3 32-100	97924257	5732580	p. b.

MAGNA3: INTELLIGENT CIRKULATIONS PUMP I ENKELT UTFÖRANDE, ELEKTRONISKT STYRDA

- **MAGNA 3 är en serie intelligenta, mycket effektiva cirkulationspumpar för :**

Värme

Luftkonditionering

Kylning

Tappvarmvattensystem

Jordvärmepumpsystem

Solvärmesystem

Med ett EEI-värde som gör att även de stränga EuP 2015-kraven ser gammalmodiga ut .

Fördelar med MAGNA3:

KOMPLETT UTBUD

Mer än 200 enkelpumpar och dubbelpumpar gör det enkelt att rätta till för alla driftspunkter .

BÄSTA EFFEKTIVITET

Marknadens bästa EEI sänker energikostnaderna upp till 75%

HÖG INTELLIGENS

De nya funktionerna FLOWLIMIT och FLOWADAPT tillsammans med det välkända AUTOADAPT MODE möjliggör komplett systemstyrning.

ENKEL INSTALLATION

Intuitivt användargränssnitt sparar tid och arbete under installationen .

FLEXIBEL FÖR MÅNGA APPLIKATIONER Pumpen hanterar vätskor från -10 ° C till 110 ° C.

Oberoende av omgivningstemperaturen för att göra den lämplig för både uppvärmnings- och kylprojekt.

BMS SYSTEM

Enkel integration till överordnat fastighetssystem.

Omgivningstemperatur: 0 ° C till +40 ° C

Vätsketemperatur: -10 ° C till 110 ° C

Max. Driftstryck: 10 bar (PN16-versioner på begäran)

Matningsspänning: 1 x 240 Volt 50/60 Hz

Material: Gjutjärnshus, pumphjul PES 30% GF

Kapslingsklass: X4D

Anslutningar: Gängade eller flänsade om de är angivna (F)

Fjärrstyrning och övervakning: Utrustad med inbyggd VSD- och DPS-kombinerad differensstryck- och temperatursensor. Grundfos GO Remote med mobilgränssnitt för Android eller iOS-smarttelefon

Kommunikation med BMS: CIM-moduler finns tillgängliga på begäran: GENIbus, LonWorks, Profibus DP, Modbus RTU, BACnet MS/TP, GSM/GPRS (Building Management System)

Reglertyper: AUTOADAPT, FLOWADAPT, FLOWLIMIT, proportionellt tryck, differens temperatur, konstant tryck, konstant temperatur, konstantkurva, automatisk nattsänkning. NY: Konstant flöde

Annan funktion: Multipumpsfunktion via trådlös GENIair-anslutning

NYTT: Applikationsguiden som tillåter intuitiva inställningar av cirkulationspumpen från installationstyp

Kopplingar finns separat - se sidan 4;11



4

MPG BB

MAGNA3

CIRCULATORS AND SOLUTIONS FOR HEATING ► VARIABLE SPEED CIRCULATORS

Fortsättning från föregående sida

Röransl.typ in	Röransl. in mm	Port-port [mm]	Nettovikt [Kg]	Tryckklass	Modell	Artikel-nummer	RSK nummer	Pris
DIN	32	220	7.63	PN 6/10	MAGNA3 32-60 F	98333854	5732586	17.010
		220	7.63	PN 6/10	MAGNA3 32-100 F	97924258	5732582	p. b.
		220	15.18	PN 6/10	MAGNA3 32-120 F	97924259	5732486	p. b.
		220	9.70	PN 6/10	MAGNA3 40-60 F	97924267	5732584	p. b.
		220	9.93	PN 6/10	MAGNA3 40-40 F	97924266	5732583	p. b.
		220	16.26	PN 6/10	MAGNA3 40-80 F	97924268	5732487	p. b.
	40	220	16.26	PN 6/10	MAGNA3 40-100 F	97924269	5732488	p. b.
		250	15.99	PN 6/10	MAGNA3 40-120 F	97924270	5732489	p. b.
		250	15.99	PN 6/10	MAGNA3 40-150 F	97924271	5732490	p. b.
		250	15.99	PN 6/10	MAGNA3 40-180 F	97924272	5732491	p. b.
		240	17.49	PN 6/10	MAGNA3 50-40 F	97924280	5732492	p. b.
		240	17.49	PN 6/10	MAGNA3 50-60 F	97924281	5732493	p. b.
	50	240	17.49	PN 6/10	MAGNA3 50-80 F	97924282	5732494	p. b.
		280	17.99	PN 6/10	MAGNA3 50-100 F	97924283	5732495	p. b.
		280	18.00	PN 6/10	MAGNA3 50-120 F	97924284	5732496	p. b.
		280	18.88	PN 6/10	MAGNA3 50-150 F	97924285	5732497	p. b.
		280	18.88	PN 6/10	MAGNA3 50-180 F	97924286	5732498	p. b.
		340	20.51	PN 6/10	MAGNA3 65-40 F	97924294	5732499	p. b.
	65	340	20.51	PN 6/10	MAGNA3 65-60 F	97924295	5732500	p. b.
		340	21.50	PN 6/10	MAGNA3 65-80 F	97924296	5732501	p. b.
		340	21.50	PN 6/10	MAGNA3 65-100 F	97924297	5732502	p. b.
		340	21.50	PN 6/10	MAGNA3 65-120 F	97924298	5732503	p. b.
		340	22.68	PN 6/10	MAGNA3 65-150 F	97924299	5732504	p. b.
		360	26.60	PN 10	MAGNA3 80-40 F	97924316	5732517	p. b.
	80	360	26.60	PN 10	MAGNA3 80-60 F	97924317	5732518	p. b.
		360	26.91	PN 6	MAGNA3 80-40 F	97924306	5732505	p. b.
		360	26.91	PN 6	MAGNA3 80-60 F	97924307	5732506	p. b.
		360	28.73	PN 10	MAGNA3 80-80 F	97924318	5732519	p. b.
		360	29.04	PN 6	MAGNA3 80-80 F	97924308	5732507	p. b.
		360	29.68	PN 10	MAGNA3 80-100 F	97924319	5732520	p. b.
		360	29.68	PN 10	MAGNA3 80-120 F	97924320	5732521	p. b.
		360	29.99	PN 6	MAGNA3 80-100 F	97924309	5732509	p. b.
		360	29.99	PN 6	MAGNA3 80-120 F	97924310	5732510	p. b.
		100	450	33.07	PN 10	MAGNA3 100-40 F	97924321	5732522

Fortsättning från föregående sida

Röransl.typ in	Röransl. in mm	Port-port [mm]	Nettovikt [Kg]	Tryckklass	Modell	Artikel-nummer	RSK nummer	Pris
DIN	100	450	33.07	PN 10	MAGNA3 100-60 F	97924322	5732523	p. b.
		450	33.41	PN 6	MAGNA3 100-40 F	97924311	5732511	p. b.
		450	33.41	PN 6	MAGNA3 100-60 F	97924312	5732512	p. b.
		450	34.02	PN 10	MAGNA3 100-80 F	97924323	5732525	p. b.
		450	34.02	PN 10	MAGNA3 100-100 F	97924324	5732526	p. b.
		450	34.02	PN 10	MAGNA3 100-120 F	97924325	5732527	p. b.
		450	34.36	PN 6	MAGNA3 100-100 F	97924314	5732514	p. b.
		450	34.36	PN 6	MAGNA3 100-120 F	97924315	5732515	p. b.
		450	34.48	PN 6	MAGNA3 100-80 F	97924313	5732513	p. b.

4

MAGNA3 D

CIRCULATORS AND SOLUTIONS FOR HEATING ► VARIABLE SPEED CIRCULATORS

MAGNA3 D: INTELLIGENT CIRKULATIONS PUMP I DUBBELUTFÖRANDE, ELEKTRONISKT STYRDA

- **MAGNA 3 är en serie intelligenta, mycket effektiva cirkulationspumpar för :**
Värme
- Luftkonditionering
- Kylning
- Tappvarmvattensystem
- Jordvärmepumpsystem
- Solvärmesystem



Med ett EEI-värde som gör att även de stränga EuP 2015-kraven ser gammalmodiga ut .

Fördelar med MAGNA3:

- KOMPLETT UTBUD

Mer än 200 enkelpumpar och dubbelpumpar gör det enkelt att rätta till för alla driftspunkter .

- **BÄSTA EFFEKTIVITET**

Marknadens bästa EEI sänker energikostnaderna upp till 75% . _x000D_

- **HÖG INTELLIGENS**

De nya funktionerna FLOWLIMIT och FLOWADAPT tillsammans med det välkända AUTOADAPT MODE möjliggör komplett systemstyrning.

- **ENKEL INSTALLATION**

Intuitivt användargränssnitt sparar tid och arbete under installationen .

- **FLEXIBEL FÖR MÅNGA APPLIKATIONER**

Pumpen hanterar vätskor från -10 ° C till 110 ° C.

Oberoende av omgivningstemperaturen för att göra den lämplig för både uppvärmnings- och kylprojekt.

- **BMS SYSTEM**

Enkel integration till överordnat fastighetssystem.

Vätsketemperatur: -10 ° C till +110 ° C max.

Max. Driftstryck: 10 bar (PN16-versioner finns på begäran)

Kapslingsklass: X4D

Isoleringsklass: F

Försörjningsspänning: 1 x 230 V

Fjärrstyrning och övervakning: Grundfos GO Remote med mobilgränssnitt för Android eller iOS-smarttelefon

Kommunikation med BMS: CIM-moduler: GENIbus, LonWorks, Profibus DP, Modbus RTU, BACnet MS/TP, GSM/GPRS (Building Management System)

Reglertyper: AUTOADAPT, FLOWADAPT, FLOWLIMIT, proportionellt tryck, differens temperatur, konstant tryck, konstant temperatur, konstantkurva, automatisk nattsänkning. NY: Konstant flöde

Annan funktion: Flerpumpsfunktion via trådlös GENlair-anslutning.

NYTT: Applikationsguiden som tillåter intuitiva inställningar av cirkulationspumpen från installationstyp.

MPG BB

Röransl.typ in	Röransl. in mm	Port-port [mm]	Nettovikt [Kg]	Tryckklass	Modell	Artikel-nummer	RSK nummer	Pris
DIN	32	220	29.99	PN 6/10	MAGNA3 D 32-120 F	97924454	5732528	p. b.

Fortsättning från föregående sida

MAGNA3 D / Tillbehör Cirkulationspumpar med

CIRCULATORS AND SOLUTIONS FOR HEATING ► VARIABLE SPEED CIRCULATORS

Fortsättning från föregående sida

TILLBEHÖR CIRKULATIONSPPUMPAR MED VARIABELT VARVTAL: TILLBEHÖR CIRKULATIONSPPUMPAR MED VARIABELT VARVTAL

MPG AD



Kort beskr.	Artikel-nummer	RSK nummer	Pris
	98164597		p. b.
	98164595		p. b.
	98164598		p. b.
	98164599		p. b.
	98164600		p. b.
	98164611		p. b.
	98538839		p. b.
	98538851		p. b.
	98538854		p. b.
	98538855		p. b.
	549921		p. b.
Adapter A51 - Inkl 3xID2583 L=8mm	559921	5732759	p. b.
Adapter A61 - Inkl 3xID2585 L=8mm	569921	5732761	p. b.
Adapter A81 - Inkl 3xID2586 L=8mm	559922		p. b.
Adapter A63 - Inkl 3xID2584 L=23mm	569925	5732270	p. b.
Adapter A82 - Inkl 3xID2587 L=38mm	549922	5732265	p. b.
Adapter A50-20 - Inkl 3xID2583 L=18mm	549923	5732266	p. b.
Adapter A50-50 - Inkl 3xID2583 L=48mm	569825	5732277	p. b.
Adapter B81 - Inkl 3xID2588 L=38mm	569826	5732776	p. b.
Adapter B82 - Inkl 3xID2588 L=48mm	569827	5732279	p. b.
Adapter B85 - Inkl 3xID2588 L=138mm	96281077	5732781	p. b.
Adapter set cpl. DN 50-PN6 40mm	96608516	5732782	p. b.
Adapter set cpl. DN 50-PN10 40mm	96281076	5731612	p. b.
Adapterset kpl. DN40 PN6 30mm	98538852		p. b.
Insulat. shell cooling DN25 180 MAGNA1	98354534		2.640
Insulat. shell cooling DN25 180 MAGNA3	98538853		p. b.
Insulat. shell cooling DN32 180 MAGNA1	98354535		4.010
Insulat. shell cooling DN32 180 MAGNA3	98354536		p. b.
Insulat. shell cooling DN32 220 MAGNA3	98354537		p. b.
Insulat. shell cooling DN40 220 MAGNA3	96913593		p. b.
Insulation shell cooling DN65	96913589		p. b.
Insulation shell cooling DN100	98134265		6.400
Insulation shell cooling DN80, MAGNA3	98063288		p. b.
Insulation shell cooling DN40 220	98145675		3.470
Insulation shell cooling DN40 250	98063289		p. b.
Insulation shell cooling DN50 240	98145676		3.860
Insulation shell cooling DN50 280	98063287		p. b.
Insulation shell set, cooling DN32	519806	5732303	p. b.
R25 Unionventilset	529972	5732310	p. b.
Unionset - Metall Rp1"	505539		p. b.
Unionventilset 2"-11/4"			

TILLBEHÖR MIXING LOOP SOLUTIONS: TILLBEHÖR SHUNTAR

MPG CK

Kort beskr.	Artikel-nummer	Pris
	99558420	p. b.
	99558443	p. b.
	99725067	p. b.
	99725068	p. b.
	99725070	p. b.
	99725069	p. b.
MIXIT CONNECT 1 license, Digital		



Kort beskr.	Artikelnummer	Pris
Blindfläns inkl O-ring	569902	p. b.
Blindfläns inkl o-ring	565055	p. b.
Bult sats, Grundfos konsoler	96591261	p. b.
Flange set PN10 UPS80 3"	92585939	790
Flänsset 80 Svets PN10	569802	p. b.
Flänsset 100 svets PN10	569801	p. b.
Flänsset 50 - 2" RG PN10	579802	p. b.
Flänsset 65 - 2½" RG PN10	549801	p. b.
Flänsset PN10 UP50 50mm	559801	p. b.
Fotplatta med M12 skruv / spare	549802	p. b.
Fotplatta med M16 skruv / spare	96591246	p. b.
Grundfos Dropplåt D1 520x700	96591245	p. b.
Grundfos Dropplåt D2 655x870	91353055	5.560
Grundfos Dropplåt D3 720x915	91353056	5.780
Grundfos Dropplåt K1 380x340	91353057	5.990
Grundfos Dropplåt K2 470x400	91353052	3.690
Grundfos Dropplåt K3 625x480	91353053	4.220
Grundfos Konsol Kombi L - Magna D	91353054	4.960
Grundfos Konsol Kombi L80/100 - Magna D	91353521	2.290
Grundfos Konsol Maxi	91353523	2.860
Grundfos Konsolsats Kombi version B	91353517	3.000
Grundfos Pelare 500mm Kombi	91353522	2.330
Grundfos Pelare 500mm Dubbel	91353602	2.510
Grundfos Pelare 750mm Kombi	91353656	5.660
Grundfos Pelare 750mm Dubbel	91353603	4.350
Grundfos Vinkelfästesats Magna3 "enkel"	91353657	9.580
	91353520	1.340

INLINE PUMPS



TP: TORRLÖPANDE CIRKULATIONSPPUMPAR



MPG CA

Röransl.typ in	Port-port [mm]	P2 kW	Tryckklass	I [A]	Pumphus	Modell	Artikelnummer	Pris
3 x 220-240D/380-415Y								
G	180	0.12	PN 10	0.4	Cast iron	TP 25-50/2	98281476	p. b.
	180	0.37	PN 10	1.0	Cast iron	TP 25-90/2	98282133	p. b.
3 x 220-240/380-415								
G	180	0.18	PN 10	0.6	Cast iron	TP 25-80/2	98282096	p. b.

TP: TORRLÖPANDE CIRKULATIONSPPUMPAR

MPG CA

Röransl.typ in	Röransl. in mm	Port-port [mm]	P2 kW	Tryckklass	I [A]	Pumphus	Modell	Artikelnummer	Pris		
3 x 380-415D											
DIN	32	340	2.20	PN 16	4.7	Cast iron	TP 32-320/2	96086777	p. b.		
		340	3.00	PN 16	6.3	Cast iron	TP 32-380/2	96086778	p. b.		
		440	4.00	PN 16	7.9	Cast iron	TP 32-460/2	96086779	p. b.		
		440	5.50	PN 16	11.0	Cast iron	TP 32-580/2	96086780	p. b.		
3 x 220-240/380-415											
DIN	32	220	0.12	PN 6/10	0.5	Cast iron	TP 32-30/4	98957943	p. b.		
		220	0.25	PN 6/10	0.7	Cast iron	TP 32-60/2	98946132	p. b.		
G		180	0.25	PN 10	0.7	Cast iron	TP 32-80/2	98282166	p. b.		
3 x 220-240D/380-415Y											
DIN	32	220	0.37	PN 6/10	1.0	Cast iron	TP 32-120/2	98464186	p. b.		
		280	0.25	PN 6/10	0.8	Cast iron	TP 32-40/4	98958179	p. b.		
		280	0.25	PN 6/10	0.8	Cast iron	TP 32-60/4	98958182	p. b.		
		280	0.37	PN 6/10	1.0	Cast iron	TP 32-150/2	97897469	p. b.		
		280	0.55	PN 6/10	1.4	Cast iron	TP 32-180/2	98592079	p. b.		
		280	0.75	PN 6/10	1.9	Cast iron	TP 32-230/2	98278909	p. b.		
		340	0.25	PN 16	0.8	Cast iron	TP 32-80/4	96086739	p. b.		
		340	0.37	PN 16	1.1	Cast iron	TP 32-100/4	96086740	p. b.		
		340	1.10	PN 16	4.3	Cast iron	TP 32-200/2	96086673	p. b.		
		340	1.50	PN 16	3.3	Cast iron	TP 32-250/2	96086674	p. b.		
		G	32	180	0.37	PN 10	1.0	Cast iron	TP 32-90/2	98346582	p. b.
				180	0.12	PN 10	0.4	Cast iron	TP 32-50/2	98282120	p. b.
3 x 220-240D/380-420Y											
DIN	32	440	0.55	PN 16	1.3	Cast iron	TP 32-120/4	96086741	p. b.		

TP 40

MPG CA

Röransl.typ in	Röransl. in mm	Port-port [mm]	P2 kW	Tryckklass	I [A]	Pumphus	Modell	Artikelnummer	Pris
3 x 380-415D									
DIN	40	340	2.20	PN 16	4.7	Cast iron	TP 40-240/2	96086923	p. b.
		340	3.00	PN 16	6.3	Cast iron	TP 40-300/2	96086924	p. b.
		340	4.00	PN 16	7.9	Cast iron	TP 40-360/2	96086925	p. b.
		440	5.50	PN 16	11.0	Cast iron	TP 40-430/2	98743275	p. b.

TP 40 / TP 50 / TP 65

INLINE PUMPS ► INLINE STANDARD PUMPS

Fortsättning från föregående sida

Röransl.typ in	Röransl. in mm	Port-port [mm]	P2 kW	Tryckklass	I [A]	Pumphus	Modell	Artikel-nummer	Pris
3 x 220-240D/380-415Y									
DIN	40	250	0.12	PN 6/10	0.4	Cast iron	TP 40-50/2	98282356	p. b.
		250	0.25	PN 6/10	0.8	Cast iron	TP 40-60/4	98119685	17.470
		250	0.37	PN 6/10	1.0	Cast iron	TP 40-90/2	98282359	p. b.
		250	0.37	PN 6/10	1.0	Cast iron	TP 40-120/2	97851334	p. b.
		250	0.55	PN 6/10	1.4	Cast iron	TP 40-180/2	98133671	p. b.
		320	0.25	PN 16	0.8	Cast iron	TP 40-90/4	98462889	p. b.
		320	0.75	PN 16	1.9	Cast iron	TP 40-190/2	98294231	p. b.
		320	1.10	PN 16	4.3	Cast iron	TP 40-230/2	98066916	p. b.
		320	1.50	PN 16	3.3	Cast iron	TP 40-270/2	98133646	24.460
3 x 220-240/380-415									
DIN	40	250	0.12	PN 6/10	0.5	Cast iron	TP 40-30/4	98896273	p. b.
		250	0.25	PN 6/10	0.7	Cast iron	TP 40-80/2	98346578	16.120
3 x 220-240D/380-420Y									
DIN	40	340	0.55	PN 16	1.3	Cast iron	TP 40-100/4	96086883	p. b.
		440	0.75	PN 16	1.8	Cast iron	TP 40-110/4	98743357	p. b.
		440	1.10	PN 16	2.4	Cast iron	TP 40-140/4	98743317	p. b.
3 x 220-255D/380-440Y									
DIN	40	250	0.25	PN 6/10	0.7	Cast iron	TP 40-60/2	98122409	p. b.
3 x 380-415D/660-690Y									

TP 50

MPG CA

Röransl.typ in	Röransl. in mm	Port-port [mm]	P2 kW	Tryckklass	I [A]	Pumphus	Modell	Artikel-nummer	Pris
3 x 380-415D									
DIN	50	340	2.20	PN 16	4.7	Cast iron	TP 50-240/2	96087195	p. b.
		340	3.00	PN 16	6.3	Cast iron	TP 50-290/2	96087196	p. b.
		340	4.00	PN 16	7.9	Cast iron	TP 50-360/2	96087197	p. b.
		340	5.50	PN 16	11.0	Cast iron	TP 50-430/2	96087198	p. b.
3 x 220-240D/380-415Y									
DIN	50	280	0.25	PN 6/10	0.8	Cast iron	TP 50-30/4	98794577	p. b.
		280	0.37	PN 6/10	1.0	Cast iron	TP 50-60/2	98182027	p. b.
		280	0.37	PN 6/10	1.1	Cast iron	TP 50-60/4	98957974	p. b.
		280	0.75	PN 6/10	1.9	Cast iron	TP 50-120/2	98279255	p. b.
		280	0.75	PN 6/10	1.9	Cast iron	TP 50-180/2	98133648	p. b.
		340	1.10	PN 16	4.3	Cast iron	TP 50-160/2	96086995	p. b.
		340	1.50	PN 16	3.3	Cast iron	TP 50-190/2	96086996	p. b.
3 x 220-240D/380-420Y									
DIN	50	340	0.55	PN 16	1.3	Cast iron	TP 50-90/4	96087117	p. b.
		440	0.75	PN 16	1.8	Cast iron	TP 50-80/4	98742972	p. b.
		440	1.10	PN 16	2.4	Cast iron	TP 50-120/4	98742942	p. b.
		440	1.50	PN 16	3.1	Cast iron	TP 50-140/4	98742912	p. b.
3 x 380-415D/660-690Y									
DIN	50	440	7.50	PN 16	14.2	Cast iron	TP 50-420/2	98742870	p. b.
		440	11.00	PN 16	20.2	Cast iron	TP 50-540/2	98742818	p. b.
		440	15.00	PN 16	26.9	Cast iron	TP 50-630/2	98742776	p. b.
		440	15.00	PN 16	26.9	Cast iron	TP 50-710/2	96087201	p. b.
		440	18.50	PN 16	33.4	Cast iron	TP 50-830/2	96087202	p. b.
		440	22.00	PN 16	39.5	Cast iron	TP 50-900/2	96087203	p. b.
3 x 380-420D/660-725Y									
DIN	50	440	2.20	PN 16	4.4	Cast iron	TP 50-190/4	96087289	p. b.
		440	3.00	PN 16	5.9	Cast iron	TP 50-230/4	96087290	p. b.

TP 65

MPG CA

Röransl.typ in	Röransl. in mm	Port-port [mm]	P2 kW	Tryckklass	I [A]	Pumphus	Modell	Artikel-nummer	Pris
3 x 380-415D									
DIN	65	360	2.20	PN 16	4.7	Cast iron	TP 65-170/2	98742433	p. b.

Fortsättning från föregående sida

Röransl.typ in	Röransl. in mm	Port-port [mm]	P2 kW	Tryckklass	I [A]	Pumphus	Modell	Artikel-nummer	Pris
DIN	65	360	3.00	PN 16	6.3	Cast iron	TP 65-210/2	98742391	p. b.
		360	4.00	PN 16	7.9	Cast iron	TP 65-250/2	98742352	p. b.
		360	5.50	PN 16	11.0	Cast iron	TP 65-340/2	96087524	p. b.
3 x 220-240D/380-415Y									
DIN	65	340	0.25	PN 6/10	0.8	Cast iron	TP 65-30/4	98436173	p. b.
		340	0.55	PN 6/10	1.4	Cast iron	TP 65-60/2	98509608	p. b.
		340	1.10	PN 6/10	4.3	Cast iron	TP 65-120/2	98585759	p. b.
		340	1.50	PN 6/10	3.3	Cast iron	TP 65-180/2	98420371	p. b.
3 x 220-240D/380-420Y									
DIN	65	340	0.55	PN 6/10	1.3	Cast iron	TP 65-60/4	98923198	p. b.
		360	0.75	PN 16	1.8	Cast iron	TP 65-90/4	96087441	p. b.
		475	1.10	PN 16	2.4	Cast iron	TP 65-110/4	96087442	p. b.
		475	1.50	PN 16	3.1	Cast iron	TP 65-130/4	96087443	p. b.
3 x 380-415D/660-690Y									
DIN	65	360	7.50	PN 16	14.2	Cast iron	TP 65-410/2	96087525	p. b.
		475	11.00	PN 16	20.2	Cast iron	TP 65-460/2	96087526	p. b.
		475	15.00	PN 16	26.9	Cast iron	TP 65-550/2	96087527	p. b.
		475	18.50	PN 16	33.4	Cast iron	TP 65-660/2	96087528	p. b.
		475	22.00	PN 16	39.5	Cast iron	TP 65-720/2	96087529	p. b.
3 x 380-420D/660-725Y									
DIN	65	475	2.20	PN 16	4.4	Cast iron	TP 65-150/4	96087627	p. b.
		475	3.00	PN 16	5.9	Cast iron	TP 65-170/4	96087628	p. b.
		475	4.00	PN 16	7.9	Cast iron	TP 65-240/4	96087629	p. b.
		475	30.00	PN 16	53.0	Cast iron	TP 65-930/2	96087530	p. b.

TP 80

MPG CA

Röransl.typ in	Röransl. in mm	Port-port [mm]	P2 kW	Tryckklass	I [A]	Pumphus	Modell	Artikel-nummer	Pris
3 x 380-415D									
DIN	80	360	2.20	PN 16	4.7	Cast iron	TP 80-140/2	96108717	p. b.
		360	3.00	PN 16	6.3	Cast iron	TP 80-180/2	96108718	p. b.
		360	4.00	PN 16	7.9	Cast iron	TP 80-210/2	96108719	p. b.
		360	5.50	PN 16	11.0	Cast iron	TP 80-240/2	96108720	p. b.
3 x 220-240D/380-415Y									
DIN	80	360	0.37	PN 6	1.1	Cast iron	TP 80-30/4	98958011	p. b.
		360	0.37	PN 10	1.1	Cast iron	TP 80-30/4	98958012	p. b.
		360	1.50	PN 6	3.3	Cast iron	TP 80-120/2	98843904	p. b.
		360	1.50	PN 10	3.3	Cast iron	TP 80-120/2	97851333	p. b.
3 x 220-240D/380-420Y									
DIN	80	360	0.75	PN 6	1.8	Cast iron	TP 80-60/4	98958026	p. b.
		360	0.75	PN 10	1.8	Cast iron	TP 80-60/4	98182511	p. b.
		440	1.10	PN 16	2.4	Cast iron	TP 80-70/4	96108601	p. b.
		440	1.50	PN 16	3.1	Cast iron	TP 80-90/4	96108602	p. b.
3 x 380-415D/660-690Y									
DIN	80	440	7.50	PN 16	14.2	Cast iron	TP 80-250/2	96108721	p. b.
		440	11.00	PN 16	20.2	Cast iron	TP 80-330/2	96108722	p. b.
		440	15.00	PN 16	26.9	Cast iron	TP 80-400/2	96108723	p. b.
		500	18.50	PN 16	33.4	Cast iron	TP 80-520/2	96108724	p. b.
		500	22.00	PN 16	39.5	Cast iron	TP 80-570/2	96108725	p. b.
3 x 380-420D/660-725Y									
DIN	80	440	2.20	PN 16	4.4	Cast iron	TP 80-110/4	96108849	p. b.
		500	3.00	PN 16	5.9	Cast iron	TP 80-150/4	96108850	p. b.
		500	4.00	PN 16	7.9	Cast iron	TP 80-170/4	96108851	p. b.
		500	30.00	PN 16	53.0	Cast iron	TP 80-700/2	96108726	p. b.
		620	5.50	PN 16	10.8	Cast iron	TP 80-240/4	96108852	p. b.
		620	7.50	PN 16	14.3	Cast iron	TP 80-270/4	96108853	p. b.
		620	11.00	PN 16	20.5	Cast iron	TP 80-340/4	96108854	p. b.

TP 100

INLINE PUMPS ► INLINE STANDARD PUMPS

TP 100

MPG CA

Röranstyp in	Röranst. in mm	Port-port [mm]	P2 kW	Tryckklass	I [A]	Pumphus	Modell	Artikelnummer	Pris
3 x 380-415D									
DIN	100	450	2.20	PN 6	4.7	Cast iron	TP 100-120/2	98958092	p. b.
		450	2.20	PN 10	4.7	Cast iron	TP 100-120/2	98702887	p. b.
		500	4.00	PN 16	7.9	Cast iron	TP 100-160/2	96109189	p. b.
		500	5.50	PN 16	11.0	Cast iron	TP 100-200/2	96109190	p. b.
3 x 220-240D/380-420Y									
DIN	100	450	0.55	PN 6	1.3	Cast iron	TP 100-30/4	98873387	p. b.
		450	0.55	PN 10	1.3	Cast iron	TP 100-30/4	98958046	p. b.
		550	1.50	PN 16	3.1	Cast iron	TP 100-70/4	96109053	p. b.
3 x 380-415D/660-690Y									
DIN	100	500	7.50	PN 16	14.2	Cast iron	TP 100-240/2	96109191	p. b.
		550	11.00	PN 16	20.2	Cast iron	TP 100-250/2	96109192	p. b.
		550	15.00	PN 16	26.9	Cast iron	TP 100-310/2	96109193	p. b.
		550	18.50	PN 16	33.4	Cast iron	TP 100-360/2	96109194	p. b.
		550	22.00	PN 16	39.5	Cast iron	TP 100-390/2	96109195	p. b.
3 x 380-420D/660-725Y									
DIN	100	550	2.20	PN 16	4.4	Cast iron	TP 100-90/4	96109303	p. b.
		550	3.00	PN 16	5.9	Cast iron	TP 100-110/4	96109304	p. b.
		550	4.00	PN 16	7.9	Cast iron	TP 100-130/4	96109305	p. b.
		550	5.50	PN 16	10.8	Cast iron	TP 100-170/4	96109306	p. b.
		550	30.00	PN 16	53.0	Cast iron	TP 100-480/2	96109196	p. b.
		670	7.50	PN 16	14.3	Cast iron	TP 100-200/4	96109307	p. b.
		670	11.00	PN 16	20.5	Cast iron	TP 100-250/4	96109308	p. b.
		670	15.00	PN 16	28.5	Cast iron	TP 100-330/4	96109309	p. b.
		670	18.50	PN 16	35.0	Cast iron	TP 100-370/4	96109310	p. b.
		670	22.00	PN 16	41.0	Cast iron	TP 100-410/4	96109311	p. b.

TP 125



4

MPG CA

Röransl.typ in	Röransl. in mm	Port-port [mm]	P2 kW	Tryckklass	I [A]	Pumphus	Modell	Artikelnummer	Pris
3 x 220-240D/380-420Y									
DIN	125	620	1.50	PN 16	3.6	Cast iron	TP 125-60/6	96109647	p. b.
3 x 380-420D/660-725Y									
		620	2.20	PN 16	4.4	Cast iron	TP 125-60/4	98908162	p. b.
		620	2.20	PN 16	5.0	Cast iron	TP 125-70/6	96109729	p. b.
		620	3.00	PN 16	5.9	Cast iron	TP 125-80/4	98908136	p. b.
		620	4.00	PN 16	7.9	Cast iron	TP 125-95/4	98915576	p. b.
		620	4.00	PN 16	7.9	Cast iron	TP 125-110/4	99366098	p. b.
		620	5.50	PN 16	10.8	Cast iron	TP 125-130/4	96109540	p. b.
		620	7.50	PN 16	14.3	Cast iron	TP 125-160/4	96109541	p. b.
DIN	125	800	3.00	PN 16	6.9	Cast iron	TP 125-80/6	98743793	p. b.
		800	4.00	PN 16	9.1	Cast iron	TP 125-100/6	98743769	p. b.
		800	5.50	PN 16	12.5	Cast iron	TP 125-130/6	98742650	p. b.
		800	7.50	PN 16	15.0	Cast iron	TP 125-160/6	98742626	p. b.
		800	11.00	PN 16	20.5	Cast iron	TP 125-190/4	98743727	p. b.
		800	15.00	PN 16	28.5	Cast iron	TP 125-230/4	98743685	p. b.
		800	18.50	PN 16	35.0	Cast iron	TP 125-300/4	98742584	p. b.
		800	22.00	PN 16	41.0	Cast iron	TP 125-340/4	98742560	p. b.
		800	30.00	PN 16	55.0	Cast iron	TP 125-400/4	98742536	p. b.

TP 150



MPG CA

Röransl.typ in	Röransl. in mm	Port-port [mm]	P2 kW	Tryckklass	I [A]	Pumphus	Modell	Artikelnummer	Pris
3 x 380-420D/660-725Y									

TP 150 / TP 200

INLINE PUMPS ► INLINE STANDARD PUMPS

Fortsättning från föregående sida

TP 200



MPG CA

Röransl.typ in	Röransl. in mm	Port-port [mm]	P2 kW	Tryckklass	I [A]	Pumphus	Modell	Artikelnummer	Pris
3 x 380-420D/660-725Y							TP 200-50/4	97927154	p. b.
		900	4.00	PN 16	7.9	Cast iron	TP 200-70/4	97927153	p. b.
		900	5.50	PN 16	10.8	Cast iron	TP 200-90/4	97927152	p. b.
		900	7.50	PN 16	14.3	Cast iron	TP 200-130/4	97927151	p. b.
		900	11.00	PN 16	20.5	Cast iron	TP 200-150/4	97927150	p. b.
		900	15.00	PN 16	28.5	Cast iron	TP 200-160/4	97927159	p. b.
		900	18.50	PN 16	35.0	Cast iron	TP 200-190/4	97927158	p. b.
		900	22.00	PN 16	41.0	Cast iron	TP 200-200/4	97927157	p. b.
		900	30.00	PN 16	55.0	Cast iron	TP 200-240/4	97927156	p. b.
		900	37.00	PN 16	66.0	Cast iron	TP 200-290/4	97927155	p. b.
		900	45.00	PN 16	80.0	Cast iron	TP 200-270/4	96306158	p. b.
		900	55.00	PN 16	96.0	Cast iron	TP 200-320/4	96306157	p. b.
		900	75.00	PN 16	130.0	Cast iron	TP 200-410/4	96306156	p. b.
		1000	37.00	PN 16	66.0	Cast iron	TP 200-330/4	96306170	p. b.
		1000	45.00	PN 16	80.0	Cast iron	TP 200-360/4	96306169	p. b.
		1000	55.00	PN 16	96.0	Cast iron	TP 200-400/4	96306168	p. b.
		1000	75.00	PN 16	130.0	Cast iron	TP 200-470/4	96306167	p. b.
		1000	90.00	PN 16	154.0	Cast iron	TP 200-530/4	96306166	p. b.
		1000	110.00	PN 16	192.0	Cast iron	TP 200-590/4	96306165	p. b.
		1000	132.00	PN 16	235.0	Cast iron	TP 200-660/4	96306164	p. b.

TPE: INLINEPUMP, ELEKTRONISKT KONTROLLERAD UTAN SENSOR

- **TPE 1000-serien är en serie inline-pumpar med elektroniskt varvtalsstyrda motorer, avsedda för applikationer såsom :**

- Värme
- Fjärrvärme
- Luftkonditionering
- Kylning
- Fjärrkyla
- Vattenförsörjning
- Industriella processer

Pumparna är alla enstegs, in-line centrifugalpumpar med mekanisk axeltätning. Pumparna är av nära kopplad typ, dvs. pump och motor är separata enheter .

Vätsketemperatur: -25 ° C till + 120 ° C

Axeltätning: BQQE (DQQE version PN25)

Motor: Upp till 1,5 kW enfas: 1x200-240V 50/60 Hz - Effektivitetsklass IE5

Upp till 7,5kW 4-polig och upp till 11 kW 2-polig: 3x380-500V 50 / 60Hz - Effektivitetsklass IE5

Från 11 till 18,5kW 4-polig och från 15 till 22 kW 2-polig: 3x380-480V 50/60 Hz - Effektivitetsklass IE3

Från 22-55kW 4-polig och från 30-55kW 2-polig: 3x380-420D V 50 Hz - Effektivitetsklass IE3 (IE4 på begäran) med integrerad drivrutin med variabel frekvens Grundfos CUE

TPE (D) Serie 1000: Pump utan sensor



4

MPG CB

Röransl. typ in	Röransl. in mm	Port-port [mm]	P2 kW	Tryckklass	Axeltättn.	Tryck sensor	Pumphus	Modell	Artikelnummer	Pris
3										
DIN	32	280	0.75	PN 6/10	BQQE	•	Cast iron	TPE 32-230/2	99133770	p. b.
DIN	32	340	1.50	PN 16	BQQE	•	Cast iron	TPE 32-250/2	99133573	p. b.
DIN	32	340	2.20	PN 16	BQQE	•	Cast iron	TPE 32-320/2	99133574	p. b.
DIN	32	340	3.00	PN 16	BQQE	•	Cast iron	TPE 32-380/2	99114655	p. b.
DIN	32	440	4.00	PN 16	BQQE	•	Cast iron	TPE 32-460/2	99114656	p. b.
DIN	32	440	5.50	PN 16	BQQE	•	Cast iron	TPE 32-580/2	99114657	p. b.

TPE 40



MPG CB

Röransl. typ in	Röransl. in mm	Port-port [mm]	P2 kW	Tryckklass	Axeltättn.	Tryck sensor	Pumphus	Modell	Artikelnummer	Pris
3										
DIN	40	340	3.00	PN 16	BQQE	•	Cast iron	TPE 40-300/2	99114658	p. b.
DIN	40	340	4.00	PN 16	BQQE	•	Cast iron	TPE 40-360/2	99114659	p. b.

TPE 40 / TPE 50

INLINE PUMPS ► INLINE VARIABLE SPEED PUMPS

Fortsättning från föregående sida

Röransl. typ in	Röransl. in mm	Port-port [mm]	P2 kW	Tryckklass	Axeltättn.	Tryck sensor	Pumphus
DIN	40	440	5.50	PN 16	BQQE	•	Cast iron
DIN	40	440	7.50	PN 16	BQQE	•	Cast iron
DIN	40	440	11.00	PN 16	BQQE	•	Cast iron

Modell	Artikelnummer	Pris
TPE 40-430/2	99114660	p. b.
TPE 40-530/2	99114661	p. b.
TPE 40-630/2	99114662	p. b.

TPE 50



MPG CB

Röransl. typ in	Röransl. in mm	Port-port [mm]	P2 kW	Tryckklass	Axeltättn.	Tryck sensor	Pumphus
3							
DIN	50	340	3.00	PN 16	BQQE	•	Cast iron
DIN	50	340	4.00	PN 16	BQQE	•	Cast iron
DIN	50	340	5.50	PN 16	BQQE	•	Cast iron
DIN	50	440	7.50	PN 16	BQQE	•	Cast iron
DIN	50	440	11.00	PN 16	BQQE	•	Cast iron
DIN	50	440	15.00	PN 16	BQQE		Cast iron
DIN	50	440	15.00	PN 16	BQQE		Cast iron
DIN	50	440	15.00	PN 16	BQQE	•	Cast iron
DIN	50	440	15.00	PN 16	BQQE	•	Cast iron
DIN	50	440	15.00	PN 16	BQQE	•	Cast iron
DIN	50	440	15.00	PN 16	BQQE	•	Cast iron
DIN	50	440	18.50	PN 16	BQQE		Cast iron
DIN	50	440	18.50	PN 16	BQQE	•	Cast iron
DIN	50	440	18.50	PN 16	BQQE	•	Cast iron
DIN	50	440	22.00	PN 16	BQQE		Cast iron
DIN	50	440	22.00	PN 16	BQQE	•	Cast iron
DIN	50	440	22.00	PN 16	BQQE	•	Cast iron

Modell	Artikelnummer	Pris
TPE 50-290/2	99114663	p. b.
TPE 50-360/2	99114664	p. b.
TPE 50-430/2	99114665	p. b.
TPE 50-420/2	99114666	p. b.
TPE 50-540/2	99114668	p. b.
TPE 50-630/2	92951591	p. b.
TPE 50-710/2	92951736	p. b.
TPE 50-630/2	98742806	p. b.
TPE 50-630/2	92951734	p. b.
TPE 50-710/2	96397037	p. b.
TPE 50-710/2	92951742	p. b.
TPE 50-830/2	92951745	p. b.
TPE 50-830/2	96397040	p. b.
TPE 50-830/2	92951753	p. b.
TPE 50-900/2	92951756	p. b.
TPE 50-900/2	96397043	p. b.
TPE 50-900/2	92952888	p. b.

TPE 65



MPG CB

Röransl. typ in	Röransl. in mm	Port-port [mm]	P2 kW	Tryckklass	Axeltätn.	Tryck sensor	Pumphus	Modell	Artikelnummer	Pris
3										
DIN	65	360	3.00	PN 16	BQQE	•	Cast iron	TPE 65-210/2	99114669	p. b.
DIN	65	360	4.00	PN 16	BQQE	•	Cast iron	TPE 65-250/2	99114670	p. b.
DIN	65	360	5.50	PN 16	BQQE	•	Cast iron	TPE 65-340/2	99114671	p. b.
DIN	65	360	7.50	PN 16	BQQE	•	Cast iron	TPE 65-410/2	99114672	p. b.
DIN	65	475	4.00	PN 16	BQQE	•	Cast iron	TPE 65-240/4	99114825	p. b.
DIN	65	475	11.00	PN 16	BQQE	•	Cast iron	TPE 65-460/2	99114673	p. b.
DIN	65	475	15.00	PN 16	BQQE		Cast iron	TPE 65-550/2	92951802	p. b.
DIN	65	475	15.00	PN 16	BQQE	•	Cast iron	TPE 65-550/2	96397049	p. b.
DIN	65	475	15.00	PN 16	BQQE	•	Cast iron	TPE 65-550/2	92951806	p. b.
DIN	65	475	18.50	PN 16	BQQE		Cast iron	TPE 65-660/2	92951808	p. b.
DIN	65	475	18.50	PN 16	BQQE	•	Cast iron	TPE 65-660/2	96397052	p. b.
DIN	65	475	18.50	PN 16	BQQE	•	Cast iron	TPE 65-660/2	92952045	p. b.
DIN	65	475	22.00	PN 16	BQQE		Cast iron	TPE 65-720/2	92952048	p. b.
DIN	65	475	22.00	PN 16	BQQE	•	Cast iron	TPE 65-720/2	96397055	p. b.
DIN	65	475	22.00	PN 16	BQQE	•	Cast iron	TPE 65-720/2	92952900	p. b.
DIN	65	475	30.00	PN 16	BQQE	•	Cast iron	TPE 65-930/2	99474650	p. b.

TPE 80

INLINE PUMPS ► INLINE VARIABLE SPEED PUMPS

TPE 80



MPG CB

Röransl. typ in	Röransl. in mm	Port-port [mm]	P2 kW	Tryckklass	Axeltätn.	Tryck sensor	Pumphus	Modell	Artikelnummer	Pris
3										
DIN	80	360	3.00	PN 16	BQQE	•	Cast iron	TPE 80-180/2	99114674	p. b.
DIN	80	360	4.00	PN 16	BQQE	•	Cast iron	TPE 80-210/2	99114719	p. b.
DIN	80	360	5.50	PN 16	BQQE	•	Cast iron	TPE 80-240/2	99114720	p. b.
DIN	80	440	7.50	PN 16	BQQE	•	Cast iron	TPE 80-250/2	99114721	p. b.
DIN	80	440	11.00	PN 16	BQQE	•	Cast iron	TPE 80-330/2	99114722	p. b.
DIN	80	440	15.00	PN 16	BQQE		Cast iron	TPE 80-400/2	92952061	p. b.
DIN	80	440	15.00	PN 16	BQQE	•	Cast iron	TPE 80-400/2	96275644	p. b.
DIN	80	440	15.00	PN 16	BQQE	•	Cast iron	TPE 80-400/2	92952066	p. b.
DIN	80	500	3.00	PN 16	BQQE	•	Cast iron	TPE 80-150/4	99114826	p. b.
DIN	80	500	4.00	PN 16	BQQE	•	Cast iron	TPE 80-170/4	99114830	p. b.
DIN	80	500	18.50	PN 16	BQQE		Cast iron	TPE 80-520/2	92952070	p. b.
DIN	80	500	18.50	PN 16	BQQE	•	Cast iron	TPE 80-520/2	96397058	p. b.
DIN	80	500	18.50	PN 16	BQQE	•	Cast iron	TPE 80-520/2	92952078	p. b.
DIN	80	500	22.00	PN 16	BQQE		Cast iron	TPE 80-570/2	92952082	p. b.
DIN	80	500	22.00	PN 16	BQQE	•	Cast iron	TPE 80-570/2	96397061	p. b.
DIN	80	500	22.00	PN 16	BQQE	•	Cast iron	TPE 80-570/2	92952904	p. b.
DIN	80	500	30.00	PN 16	BQQE	•	Cast iron	TPE 80-700/2	99474651	p. b.
DIN	80	620	5.50	PN 16	BQQE	•	Cast iron	TPE 80-240/4	99114831	p. b.
DIN	80	620	7.50	PN 16	BQQE	•	Cast iron	TPE 80-270/4	99114832	p. b.
DIN	80	620	11.00	PN 16	BQQE		Cast iron	TPE 80-340/4	92952054	p. b.
DIN	80	620	11.00	PN 16	BQQE	•	Cast iron	TPE 80-340/4	96275968	p. b.
DIN	80	620	11.00	PN 16	BQQE	•	Cast iron	TPE 80-340/4	92952059	p. b.

TPE 100



MPG CB

Röransl. typ in	Röransl. in mm	Port-port [mm]	P2 kW	Tryckklass	Axeltätn.	Tryck sensor	Pumphus	Modell	Artikelnummer	Pris
3										
DIN	100	450	2.20	PN 6	BQQE	•	Cast iron	TPE 100-120/2	99168933	p. b.
DIN	100	450	2.20	PN 10	BQQE	•	Cast iron	TPE 100-120/2	99133670	p. b.
DIN	100	500	4.00	PN 16	BQQE	•	Cast iron	TPE 100-160/2	99114836	p. b.
DIN	100	500	5.50	PN 16	BQQE	•	Cast iron	TPE 100-200/2	99114837	p. b.
DIN	100	500	7.50	PN 16	BQQE	•	Cast iron	TPE 100-240/2	99114838	p. b.
DIN	100	550	1.50	PN 16	BQQE	•	Cast iron	TPE 100-70/4	99114813	p. b.
DIN	100	550	2.20	PN 16	BQQE	•	Cast iron	TPE 100-90/4	99114815	p. b.
DIN	100	550	3.00	PN 16	BQQE	•	Cast iron	TPE 100-110/4	99114816	p. b.
DIN	100	550	4.00	PN 16	BQQE	•	Cast iron	TPE 100-130/4	99114811	p. b.
DIN	100	550	5.50	PN 16	BQQE	•	Cast iron	TPE 100-170/4	99114812	p. b.
DIN	100	550	11.00	PN 16	BQQE	•	Cast iron	TPE 100-250/2	99114824	p. b.
DIN	100	550	15.00	PN 16	BQQE		Cast iron	TPE 100-310/2	92952096	p. b.
DIN	100	550	15.00	PN 16	BQQE	•	Cast iron	TPE 100-310/2	96275686	p. b.
DIN	100	550	15.00	PN 16	BQQE	•	Cast iron	TPE 100-310/2	92952100	p. b.
DIN	100	550	18.50	PN 16	BQQE		Cast iron	TPE 100-360/2	92952193	p. b.
DIN	100	550	18.50	PN 16	BQQE	•	Cast iron	TPE 100-360/2	96275692	p. b.
DIN	100	550	18.50	PN 16	BQQE	•	Cast iron	TPE 100-360/2	92952213	p. b.
DIN	100	550	22.00	PN 16	BQQE		Cast iron	TPE 100-390/2	92952224	p. b.
DIN	100	550	22.00	PN 16	BQQE	•	Cast iron	TPE 100-390/2	96275698	p. b.
DIN	100	550	22.00	PN 16	BQQE	•	Cast iron	TPE 100-390/2	92952906	p. b.
DIN	100	550	30.00	PN 16	BQQE	•	Cast iron	TPE 100-480/2	99474653	p. b.
DIN	100	670	7.50	PN 16	BQQE	•	Cast iron	TPE 100-200/4	99114808	p. b.
DIN	100	670	11.00	PN 16	BQQE		Cast iron	TPE 100-250/4	92952087	p. b.
DIN	100	670	11.00	PN 16	BQQE	•	Cast iron	TPE 100-250/4	96276046	p. b.
DIN	100	670	11.00	PN 16	BQQE	•	Cast iron	TPE 100-250/4	92952094	p. b.

TPE 100

INLINE PUMPS ► INLINE VARIABLE SPEED PUMPS

Fortsättning från föregående sida

Röransl. typ in	Röransl. in mm	Port-port [mm]	P2 kW	Tryckklass	Axeltätn.	Tryck sensor	Pumphus	Modell	Artikelnummer	Pris
DIN	100	670	15.00	PN 16	BQQE		Cast iron	TPE 100-330/4	92952115	p. b.
DIN	100	670	15.00	PN 16	BQQE	•	Cast iron	TPE 100-330/4	96276052	p. b.
DIN	100	670	15.00	PN 16	BQQE	•	Cast iron	TPE 100-330/4	92952183	p. b.
DIN	100	670	18.50	PN 16	BQQE		Cast iron	TPE 100-370/4	92952600	p. b.
DIN	100	670	18.50	PN 16	BQQE	•	Cast iron	TPE 100-370/4	92953087	p. b.
DIN	100	670	22.00	PN 16	BQQE		Cast iron	TPE 100-410/4	92952613	p. b.

TPE 125



4

MPG CB

Röransl. typ in	Röransl. in mm	Port-port [mm]	P2 kW	Tryckklass	Axeltätn.	Tryck sensor	Pumphus	Modell	Artikelnummer	Pris
3										
DIN	125	620	2.20	PN 16	BQQE	•	Cast iron	TPE 125-60/4	99114752	p. b.
DIN	125	620	3.00	PN 16	BQQE	•	Cast iron	TPE 125-80/4	99114806	p. b.
DIN	125	620	4.00	PN 16	BQQE	•	Cast iron	TPE 125-110/4	99114726	p. b.
DIN	125	620	5.50	PN 16	BQQE	•	Cast iron	TPE 125-130/4	99114727	p. b.
DIN	125	620	7.50	PN 16	BQQE	•	Cast iron	TPE 125-160/4	99114728	p. b.
DIN	125	620	22.00	PN 16	BQQE		Cast iron	TPE 125-310/2	92952282	p. b.
DIN	125	620	22.00	PN 16	BQQE	•	Cast iron	TPE 125-310/2	92952908	p. b.
DIN	125	620	30.00	PN 16	BQQE	•	Cast iron	TPE 125-360/2	99474654	p. b.
DIN	125	800	11.00	PN 16	BQQE		Cast iron	TPE 125-190/4	92952261	p. b.
DIN	125	800	11.00	PN 16	BQQE	•	Cast iron	TPE 125-190/4	98743757	p. b.
DIN	125	800	11.00	PN 16	BQQE	•	Cast iron	TPE 125-190/4	92952270	p. b.
DIN	125	800	15.00	PN 16	BQQE		Cast iron	TPE 125-230/4	92952273	p. b.
DIN	125	800	15.00	PN 16	BQQE	•	Cast iron	TPE 125-230/4	98743715	p. b.
DIN	125	800	15.00	PN 16	BQQE	•	Cast iron	TPE 125-230/4	92952281	p. b.
DIN	125	800	18.50	PN 16	BQQE		Cast iron	TPE 125-300/4	92952601	p. b.
DIN	125	800	18.50	PN 16	BQQE	•	Cast iron	TPE 125-300/4	92953088	p. b.
DIN	125	800	22.00	PN 16	BQQE		Cast iron	TPE 125-340/4	92952614	p. b.
DIN	125	800	22.00	PN 16	BQQE	•	Cast iron	TPE 125-340/4	92953105	p. b.
DIN	125	800	30.00	PN 16	BQQE	•	Cast iron	TPE 125-400/4	99474657	p. b.

TPE 150

INLINE PUMPS ► INLINE VARIABLE SPEED PUMPS

TPE 150



MPG CB

Röransl. typ in	Röransl. in mm	Port-port [mm]	P2 kW	Tryckklass	Axeltätn.	Tryck sensor	Pumphus	Modell	Artikelnummer	Pris
3										
DIN	150	0	7.50	PN 16	BQQE	•	Cast iron	TPE 150-110/4	99114733	p. b.
DIN	150	800	5.50	PN 16	BQQE	•	Cast iron	TPE 150-70/4	99114732	p. b.
DIN	150	800	11.00	PN 16	BQQE		Cast iron	TPE 150-155/4	92952951	p. b.
DIN	150	800	11.00	PN 16	BQQE		Cast iron	TPE 150-160/4	92952366	p. b.
DIN	150	800	11.00	PN 16	BQQE	•	Cast iron	TPE 150-155/4	92952961	p. b.
DIN	150	800	15.00	PN 16	BQQE		Cast iron	TPE 150-170/4	92952964	p. b.
DIN	150	800	15.00	PN 16	BQQE		Cast iron	TPE 150-200/4	92952368	p. b.
DIN	150	800	15.00	PN 16	BQQE	•	Cast iron	TPE 150-170/4	92959318	p. b.
DIN	150	800	15.00	PN 16	BQQE	•	Cast iron	TPE 150-200/4	96382690	p. b.
DIN	150	800	15.00	PN 16	BQQE	•	Cast iron	TPE 150-200/4	92952376	p. b.
DIN	150	800	18.50	PN 16	BQQE		Cast iron	TPE 150-220/4	92600386	p. b.
DIN	150	800	18.50	PN 16	BQQE		Cast iron	TPE 150-220/4	92952602	p. b.
DIN	150	800	18.50	PN 16	BQQE		Cast iron	TPE 150-260/4	92953049	p. b.
DIN	150	800	18.50	PN 16	BQQE	•	Cast iron	TPE 150-220/4	92953090	p. b.
DIN	150	800	18.50	PN 16	BQQE	•	Cast iron	TPE 150-260/4	92953130	p. b.
DIN	150	800	22.00	PN 16	BQQE		Cast iron	TPE 150-250/4	92952615	p. b.
DIN	150	800	22.00	PN 16	BQQE		Cast iron	TPE 150-280/4	92953072	p. b.
DIN	150	800	22.00	PN 16	BQQE	•	Cast iron	TPE 150-250/4	92953106	p. b.
DIN	150	800	22.00	PN 16	BQQE	•	Cast iron	TPE 150-280/4	92953140	p. b.
DIN	150	800	30.00	PN 16	BQQE	•	Cast iron	TPE 150-340/4	99474659	p. b.
DIN	150	800	37.00	PN 16	BQQE	•	Cast iron	TPE 150-390/4	99474661	p. b.
DIN	150	1000	45.00	PN 16	BQQE	•	Cast iron	TPE 150-450/4	99474662	p. b.
DIN	150	1000	55.00	PN 16	BQQE	•	Cast iron	TPE 150-520/4	99474663	p. b.

TPE 200



MPG CB

Röransl. typ in	Röransl. in mm	Port-port [mm]	P2 kW	Tryckklass	Axeltätn.	Tryck sensor	Pumphus	Modell	Artikelnummer	Pris
3										
DIN	200	900	4.00	PN 16	BQQE	•	Cast iron	TPE 200-50/4	99114833	p. b.
DIN	200	900	5.50	PN 16	BQQE	•	Cast iron	TPE 200-70/4	99114834	p. b.
DIN	200	900	7.50	PN 16	BQQE	•	Cast iron	TPE 200-90/4	99114835	p. b.
DIN	200	900	11.00	PN 16	BQQE		Cast iron	TPE 200-130/4	92952969	p. b.
DIN	200	900	11.00	PN 16	BQQE	•	Cast iron	TPE 200-130/4	97927581	p. b.
DIN	200	900	11.00	PN 16	BQQE	•	Cast iron	TPE 200-130/4	92952973	p. b.
DIN	200	900	15.00	PN 16	BQQE		Cast iron	TPE 200-150/4	92952976	p. b.
DIN	200	900	15.00	PN 16	BQQE		Cast iron	TPE 200-160/4	92952986	p. b.
DIN	200	900	15.00	PN 16	BQQE	•	Cast iron	TPE 200-150/4	92952981	p. b.
DIN	200	900	15.00	PN 16	BQQE	•	Cast iron	TPE 200-160/4	97927586	p. b.
DIN	200	900	15.00	PN 16	BQQE	•	Cast iron	TPE 200-160/4	92952995	p. b.
DIN	200	900	18.50	PN 16	BQQE		Cast iron	TPE 200-190/4	92953051	p. b.
DIN	200	900	18.50	PN 16	BQQE	•	Cast iron	TPE 200-190/4	92953132	p. b.
DIN	200	900	22.00	PN 16	BQQE		Cast iron	TPE 200-200/4	92953074	p. b.
DIN	200	900	22.00	PN 16	BQQE	•	Cast iron	TPE 200-200/4	92953141	p. b.
DIN	200	900	30.00	PN 16	BQQE	•	Cast iron	TPE 200-240/4	99474664	p. b.
DIN	200	900	37.00	PN 16	BQQE	•	Cast iron	TPE 200-290/4	99474665	p. b.
DIN	200	900	45.00	PN 16	BQQE	•	Cast iron	TPE 200-270/4	99474666	p. b.
DIN	200	900	55.00	PN 16	BQQE	•	Cast iron	TPE 200-320/4	99474667	p. b.
DIN	200	1000	37.00	PN 16	BQQE	•	Cast iron	TPE 200-330/4	99474670	p. b.
DIN	200	1000	45.00	PN 16	BQQE	•	Cast iron	TPE 200-360/4	99474671	p. b.
DIN	200	1000	55.00	PN 16	BQQE	•	Cast iron	TPE 200-400/4	99474672	p. b.

TPE 300

INLINE PUMPS ► INLINE VARIABLE SPEED PUMPS

TPE 300

								MPG CB		
Röransl. typ in	Röransl. in mm	Port-port [mm]	P2 kW	Tryckklass	Axeltätn.	Tryck sensor	Pumphus	Modell	Artikelnummer	Pris
3										
DIN	300	1240	55.00	PN 16	BQQE	•	Cast iron	TPE 300-290/4	99474679	p. b.

TPED: INLINE DUBBELPUMP, ELEKTRONISKT KONTROLLERAD UTAN SENSOR

- **TPE 1000-serien är en serie inline-pumpar med elektroniskt varvtalsstyrda motorer, avsedda för applikationer såsom :**
Värme

Fjärrvärme

Luftkonditionering

Kylning

Fjärrkyla

Vattenförsörjning

Industriella processer

Pumparna är alla enstegs, in-line centrifugalpumpar med mekanisk axeltätning. Pumparna är av nära kopplad typ, dvs. pump och motor är separata enheter .

Vätsketemperatur: -25 ° C till + 120 ° C

Axeltätning: BQQE (DQQE version PN25) Motor: Upp till 1,5 kW enfas: 1x200-240V 50/60 Hz - Effektivitetsklass IE5

Upp till 7,5kW 4-polig och upp till 11 kW 2-polig: 3x380-500V 50 / 60Hz - Effektivitetsklass IE5

Från 11 till 18,5kW 4-polig och från 15 till 22 kW 2-polig: 3x380-480V 50/60 Hz - Effektivitetsklass IE3

Från 22-55kW 4-polig och från 30-55kW 2-polig: 3x380-420D V 50 Hz - Effektivitetsklass IE3 (IE4 på begäran) med integrerad drivrutin med variabel frekvens Grundfos CUE

TPE (D) Serie 1000: Pump utan sensor



4

MPG CB

Röransl. typ in	Röransl. in mm	Port-port [mm]	P2 kW	Tryckklass	Axeltätn.	Tryck sensor	Pumphus	Modell	Artikelnummer	Pris
3										
DIN	32	340	3.00	PN 16	BQQE	•	Cast iron	TPED 32-380/2	99132803	p. b.
DIN	32	440	4.00	PN 16	BQQE	•	Cast iron	TPED 32-460/2	99132804	p. b.
DIN	32	440	5.50	PN 16	BQQE	•	Cast iron	TPED 32-580/2	99132805	p. b.

TPED 40



MPG CB

Röransl. typ in	Röransl. in mm	Port-port [mm]	P2 kW	Tryckklass	Axeltätn.	Tryck sensor	Pumphus	Modell	Artikelnummer	Pris
3										
DIN	40	340	3.00	PN 16	BQQE	•	Cast iron	TPED 40-300/2	99132806	p. b.
DIN	40	340	4.00	PN 16	BQQE	•	Cast iron	TPED 40-360/2	99132807	p. b.

TPED 40 / TPED 50

INLINE PUMPS

Fortsättning från föregående sida

Röransl. typ in	Röransl. in mm	Port-port [mm]	P2 kW	Tryckklass	Axeltätn.	Tryck sensor	Pumphus
DIN	40	440	5.50	PN 16	BQQE	•	Cast iron
DIN	40	440	7.50	PN 16	BQQE	•	Cast iron

Modell	Artikelnummer	Pris
TPED 40-430/2	99132808	p. b.
TPED 40-530/2	99132809	p. b.

TPED 50



MPG CB

Röransl. typ in	Röransl. in mm	Port-port [mm]	P2 kW	Tryckklass	Axeltätn.	Tryck sensor	Pumphus
3							
DIN	50	340	3.00	PN 16	BQQE	•	Cast iron
DIN	50	340	4.00	PN 16	BQQE	•	Cast iron
DIN	50	340	5.50	PN 16	BQQE	•	Cast iron
DIN	50	440	7.50	PN 16	BQQE	•	Cast iron
DIN	50	440	11.00	PN 16	BQQE	•	Cast iron
DIN	50	440	15.00	PN 16	BQQE		Cast iron
DIN	50	440	15.00	PN 16	BQQE		Cast iron
DIN	50	440	15.00	PN 16	BQQE	•	Cast iron
DIN	50	440	15.00	PN 16	BQQE	•	Cast iron
DIN	50	440	15.00	PN 16	BQQE	•	Cast iron
DIN	50	440	15.00	PN 16	BQQE	•	Cast iron
DIN	50	440	15.00	PN 16	BQQE	•	Cast iron
DIN	50	440	18.50	PN 16	BQQE		Cast iron
DIN	50	440	18.50	PN 16	BQQE	•	Cast iron
DIN	50	440	18.50	PN 16	BQQE	•	Cast iron
DIN	50	440	22.00	PN 16	BQQE		Cast iron
DIN	50	440	22.00	PN 16	BQQE	•	Cast iron
DIN	50	440	22.00	PN 16	BQQE	•	Cast iron

Modell	Artikelnummer	Pris
TPED 50-290/2	99132812	p. b.
TPED 50-360/2	99132823	p. b.
TPED 50-430/2	99132824	p. b.
TPED 50-420/2	99132825	p. b.
TPED 50-540/2	99132829	p. b.
TPED 50-630/2	92957984	p. b.
TPED 50-710/2	92958000	p. b.
TPED 50-630/2	98742815	p. b.
TPED 50-630/2	92957988	p. b.
TPED 50-710/2	96945769	p. b.
TPED 50-710/2	92958006	p. b.
TPED 50-830/2	92958008	p. b.
TPED 50-830/2	96945778	p. b.
TPED 50-830/2	92958013	p. b.
TPED 50-900/2	92958015	p. b.
TPED 50-900/2	96945790	p. b.
TPED 50-900/2	92958020	p. b.

TPED 65



MPG CB

Röransl. typ in	Röransl. in mm	Port-port [mm]	P2 kW	Tryckklass	Axeltätn.	Tryck sensor	Pumphus	Modell	Artikelnummer	Pris
3										
DIN	65	360	3.00	PN 16	BQQE	•	Cast iron	TPED 65-210/2	99132830	p. b.
DIN	65	360	4.00	PN 16	BQQE	•	Cast iron	TPED 65-250/2	99132831	p. b.
DIN	65	360	5.50	PN 16	BQQE	•	Cast iron	TPED 65-340/2	99132832	p. b.
DIN	65	360	7.50	PN 16	BQQE	•	Cast iron	TPED 65-410/2	99132834	p. b.
DIN	65	475	4.00	PN 16	BQQE	•	Cast iron	TPED 65-240/4	99132851	p. b.
DIN	65	475	11.00	PN 16	BQQE	•	Cast iron	TPED 65-460/2	99132835	p. b.
DIN	65	475	15.00	PN 16	BQQE		Cast iron	TPED 65-550/2	92958022	p. b.
DIN	65	475	15.00	PN 16	BQQE	•	Cast iron	TPED 65-550/2	96945772	p. b.
DIN	65	475	15.00	PN 16	BQQE	•	Cast iron	TPED 65-550/2	92958026	p. b.
DIN	65	475	18.50	PN 16	BQQE		Cast iron	TPED 65-660/2	92958028	p. b.
DIN	65	475	18.50	PN 16	BQQE	•	Cast iron	TPED 65-660/2	96945781	p. b.
DIN	65	475	18.50	PN 16	BQQE	•	Cast iron	TPED 65-660/2	92958032	p. b.
DIN	65	475	22.00	PN 16	BQQE		Cast iron	TPED 65-720/2	92958034	p. b.
DIN	65	475	22.00	PN 16	BQQE	•	Cast iron	TPED 65-720/2	96945793	p. b.
DIN	65	475	22.00	PN 16	BQQE	•	Cast iron	TPED 65-720/2	92958040	p. b.

TPED 80

INLINE PUMPS

TPED 80



MPG CB

Röransl. typ in	Röransl. in mm	Port-port [mm]	P2 kW	Tryckklass	Axeltätn.	Tryck sensor	Pumphus	Modell	Artikelnummer	Pris
3										
DIN	80	360	3.00	PN 16	BQQE	•	Cast iron	TPED 80-180/2	99132837	p. b.
DIN	80	360	4.00	PN 16	BQQE	•	Cast iron	TPED 80-210/2	99132838	p. b.
DIN	80	360	5.50	PN 16	BQQE	•	Cast iron	TPED 80-240/2	99132839	p. b.
DIN	80	440	7.50	PN 16	BQQE	•	Cast iron	TPED 80-250/2	99132840	p. b.
DIN	80	440	11.00	PN 16	BQQE	•	Cast iron	TPED 80-330/2	99132842	p. b.
DIN	80	440	15.00	PN 16	BQQE		Cast iron	TPED 80-400/2	92958049	p. b.
DIN	80	440	15.00	PN 16	BQQE	•	Cast iron	TPED 80-400/2	96945763	p. b.
DIN	80	440	15.00	PN 16	BQQE	•	Cast iron	TPED 80-400/2	92958053	p. b.
DIN	80	500	3.00	PN 16	BQQE	•	Cast iron	TPED 80-150/4	99132853	p. b.
DIN	80	500	4.00	PN 16	BQQE	•	Cast iron	TPED 80-170/4	99132855	p. b.
DIN	80	500	18.50	PN 16	BQQE		Cast iron	TPED 80-520/2	92958055	p. b.
DIN	80	500	18.50	PN 16	BQQE	•	Cast iron	TPED 80-520/2	96945784	p. b.
DIN	80	500	18.50	PN 16	BQQE	•	Cast iron	TPED 80-520/2	92958059	p. b.
DIN	80	500	22.00	PN 16	BQQE		Cast iron	TPED 80-570/2	92958061	p. b.
DIN	80	500	22.00	PN 16	BQQE	•	Cast iron	TPED 80-570/2	96945797	p. b.
DIN	80	500	22.00	PN 16	BQQE	•	Cast iron	TPED 80-570/2	92958065	p. b.
DIN	80	620	5.50	PN 16	BQQE	•	Cast iron	TPED 80-240/4	99132856	p. b.
DIN	80	620	7.50	PN 16	BQQE	•	Cast iron	TPED 80-270/4	99132857	p. b.
DIN	80	620	11.00	PN 16	BQQE		Cast iron	TPED 80-340/4	92958042	p. b.
DIN	80	620	11.00	PN 16	BQQE	•	Cast iron	TPED 80-340/4	96945801	p. b.
DIN	80	620	11.00	PN 16	BQQE	•	Cast iron	TPED 80-340/4	92958047	p. b.

TPED 100



4

MPG CB

Röransl. typ in	Röransl. in mm	Port-port [mm]	P2 kW	Tryckklass	Axeltätn.	Tryck sensor	Pumphus	Modell	Artikelnummer	Pris
									98958242	p. b.
3										
DIN	100	450	2.20	PN 6	BQQE	•	Cast iron	TPED 100-120/2	99168940	p. b.
DIN	100	500	4.00	PN 16	BQQE	•	Cast iron	TPED 100-160/2	99132844	p. b.
DIN	100	500	5.50	PN 16	BQQE	•	Cast iron	TPED 100-200/2	99132845	p. b.
DIN	100	500	7.50	PN 16	BQQE	•	Cast iron	TPED 100-240/2	99132847	p. b.
DIN	100	550	1.50	PN 16	BQQE	•	Cast iron	TPED 100-70/4	99132858	p. b.
DIN	100	550	2.20	PN 16	BQQE	•	Cast iron	TPED 100-90/4	99132859	p. b.
DIN	100	550	3.00	PN 16	BQQE	•	Cast iron	TPED 100-110/4	99132860	p. b.
DIN	100	550	4.00	PN 16	BQQE	•	Cast iron	TPED 100-130/4	99132861	p. b.
DIN	100	550	5.50	PN 16	BQQE	•	Cast iron	TPED 100-170/4	99132862	p. b.
DIN	100	550	11.00	PN 16	BQQE	•	Cast iron	TPED 100-250/2	99132849	p. b.
DIN	100	550	15.00	PN 16	BQQE		Cast iron	TPED 100-310/2	92958068	p. b.
DIN	100	550	15.00	PN 16	BQQE	•	Cast iron	TPED 100-310/2	96945766	p. b.
DIN	100	550	15.00	PN 16	BQQE	•	Cast iron	TPED 100-310/2	92958072	p. b.
DIN	100	550	18.50	PN 16	BQQE		Cast iron	TPED 100-360/2	92958076	p. b.
DIN	100	550	18.50	PN 16	BQQE	•	Cast iron	TPED 100-360/2	96945775	p. b.
DIN	100	550	18.50	PN 16	BQQE	•	Cast iron	TPED 100-360/2	92958080	p. b.
DIN	100	550	22.00	PN 16	BQQE		Cast iron	TPED 100-390/2	92958083	p. b.
DIN	100	550	22.00	PN 16	BQQE	•	Cast iron	TPED 100-390/2	96945787	p. b.
DIN	100	550	22.00	PN 16	BQQE	•	Cast iron	TPED 100-390/2	92958087	p. b.
DIN	100	670	7.50	PN 16	BQQE	•	Cast iron	TPED 100-200/4	99132863	p. b.
DIN	100	670	11.00	PN 16	BQQE		Cast iron	TPED 100-250/4	92958945	p. b.
DIN	100	670	11.00	PN 16	BQQE	•	Cast iron	TPED 100-250/4	96945808	p. b.
DIN	100	670	11.00	PN 16	BQQE	•	Cast iron	TPED 100-250/4	92958952	p. b.
DIN	100	670	15.00	PN 16	BQQE		Cast iron	TPED 100-330/4	92958955	p. b.

TPED 100 / TPED 125

INLINE PUMPS

Fortsättning från föregående sida

Röransl. typ in	Röransl. in mm	Port-port [mm]	P2 kW	Tryckklass	Axeltätn.	Tryck sensor	Pumphus
DIN	100	670	15.00	PN 16	BQQE	•	Cast iron
DIN	100	670	15.00	PN 16	BQQE	•	Cast iron
DIN	100	670	18.50	PN 16	BQQE		Cast iron
DIN	100	670	18.50	PN 16	BQQE	•	Cast iron
DIN	100	670	22.00	PN 16	BQQE		Cast iron

Modell	Artikelnummer	Pris
TPED 100-330/4	96945815	p. b.
TPED 100-330/4	92958959	p. b.
TPED 100-370/4	92959059	p. b.
TPED 100-370/4	92959067	p. b.
TPED 100-410/4	92959108	p. b.

TPED 125



MPG CB

Röransl. typ in	Röransl. in mm	Port-port [mm]	P2 kW	Tryckklass	Axeltätn.	Tryck sensor	Pumphus
3							
DIN	125	620	4.00	PN 16	BQQE	•	Cast iron
DIN	125	620	5.50	PN 16	BQQE	•	Cast iron
DIN	125	620	7.50	PN 16	BQQE	•	Cast iron
DIN	125	800	11.00	PN 16	BQQE		Cast iron
DIN	125	800	11.00	PN 16	BQQE	•	Cast iron
DIN	125	800	11.00	PN 16	BQQE	•	Cast iron
DIN	125	800	15.00	PN 16	BQQE		Cast iron
DIN	125	800	15.00	PN 16	BQQE	•	Cast iron
DIN	125	800	15.00	PN 16	BQQE	•	Cast iron
DIN	125	800	18.50	PN 16	BQQE		Cast iron
DIN	125	800	18.50	PN 16	BQQE	•	Cast iron
DIN	125	800	22.00	PN 16	BQQE		Cast iron
DIN	125	800	22.00	PN 16	BQQE	•	Cast iron

Modell	Artikelnummer	Pris
TPED 125-110/4	99132864	p. b.
TPED 125-130/4	99132865	p. b.
TPED 125-160/4	99132866	p. b.
TPED 125-190/4	92958989	p. b.
TPED 125-190/4	98743766	p. b.
TPED 125-190/4	92958996	p. b.
TPED 125-230/4	92959000	p. b.
TPED 125-230/4	98743724	p. b.
TPED 125-230/4	92959007	p. b.
TPED 125-300/4	92959081	p. b.
TPED 125-300/4	92959093	p. b.
TPED 125-340/4	92959203	p. b.
TPED 125-340/4	92959210	p. b.

TPED 150



4

MPG CB

Röransl. typ in	Röransl. in mm	Port-port [mm]	P2 kW	Tryckklass	Axeltätn.	Tryck sensor	Pumphus	Modell	Artikelnummer	Pris
3										
DIN	150	800	7.50	PN 16	BQQE	•	Cast iron	TPED 150-130/4	99132868	p. b.
DIN	150	800	11.00	PN 16	BQQE		Cast iron	TPED 150-160/4	92959011	p. b.
DIN	150	800	11.00	PN 16	BQQE	•	Cast iron	TPED 150-160/4	96946129	p. b.
DIN	150	800	11.00	PN 16	BQQE	•	Cast iron	TPED 150-160/4	92959019	p. b.
DIN	150	800	15.00	PN 16	BQQE		Cast iron	TPED 150-200/4	92959033	p. b.
DIN	150	800	15.00	PN 16	BQQE	•	Cast iron	TPED 150-200/4	96945832	p. b.
DIN	150	800	15.00	PN 16	BQQE	•	Cast iron	TPED 150-200/4	92959040	p. b.
DIN	150	800	18.50	PN 16	BQQE		Cast iron	TPED 150-220/4	92959097	p. b.
DIN	150	800	18.50	PN 16	BQQE	•	Cast iron	TPED 150-220/4	92959104	p. b.
DIN	150	800	22.00	PN 16	BQQE		Cast iron	TPED 150-250/4	92959213	p. b.
DIN	150	800	22.00	PN 16	BQQE	•	Cast iron	TPED 150-250/4	92959224	p. b.

Intelligenta pumpar för högre systemverkningsgrad

TPE3 har enastående verkningsgrad och många intelligenta funktioner, som gör den till mer än en pump



Inbyggd energimätare för fullständig kontroll

TPE3 har en inbyggd energimätare, som övervakar värmeförbrukningen i systemet för att undvika onödigt höga elräkningar orsakade av obalans i systemet.

- Mät aktuell energiförbrukning, aktuellt flöde och mycket mer
- Slipp kostnaden för att installera separat energimätningssystem i systemet
- Integrering med BMS ger snabb överblick över systemets kapacitet (extrafunktion)
- Kan användas i många olika applikationer, från jordvärme- och solvärmesystem till mer traditionella applikationer som värme och kyla.

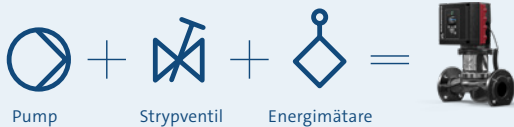

energimätare ger kontroll

Grundfospumpar med inbyggd energimätare möjliggör kontinuerlig övervakning av flöde och värmeenergiförbrukning och med vår smarta flödesbegränsning elimineras behovet av strypventiler. Energimätaren kan dock inte användas som faktureringsunderlag.

Kapacitetsöversikt

TPE3 säkerställer överlägsen verkningsgrad inom hela Q/H-området, tack vare sin unika kombination av hög motorverkningsgrad, hydraulik i världsklass och intelligenta funktioner.

Temperatur

Vätsketemperatur: -25 till 120 °C
Omgivningstemperatur: -20 till 50 °C

Produktinformation

MEI \geq 0,70
1 x 200-240V (0,25-1,5 kW)
3 x 380-500V (0,25-2,2 kW)
Finns för 6, 10 och 16 bar.
Gjutjärn som standard. Rostfritt stål för enkelpumpar upp till DN65.

intelligenta reglertyper

En bred uppsättning reglertyper gör att du enkelt kan anpassa driften av din TPE3 efter just dina behov.

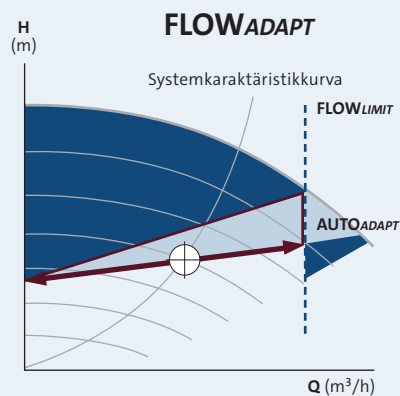

FLOWADAPT är en reglertyp som kombinerar **AUTOADAPT** med funktionen **FLOWLIMIT**. Pumpen övervakar kontinuerligt flödet för att säkerställa att inställt max.flöde inte överskrids. Detta sparar in kostnaden för en separat strypventil.

Andra tillgängliga reglertyper

Proportionellt tryck / Konstant differenstryck / Konstant temperatur / Konstantkurva / Konstant differens temperatur

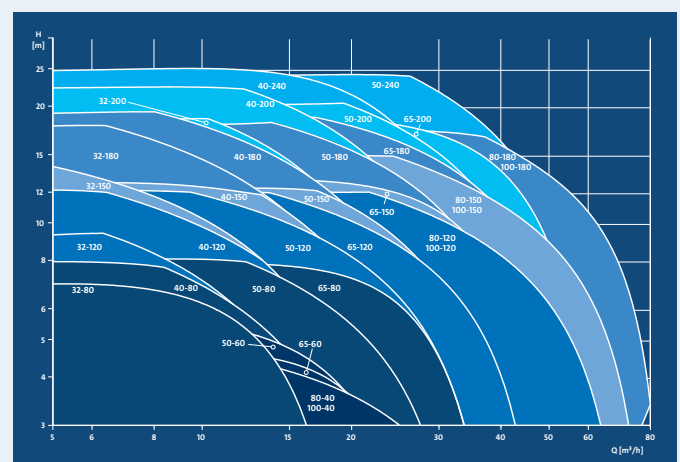

Jämförelse

TPE3 och TPE2

Beskrivning		TPE3	TPE2
Systemintelligens	Värmeenergimätare	+	-
	AUTO _{ADAPT}	+	-
	FLOW _{LIMIT} och FLOW _{ADAPT}	+	-
	ΔT-reglering med 2 givare	1 intern + 1 extern givare eller 2 externa givare	Endast externa givare
	Δp-reglering med 2 givare	1 intern + 1 extern givare eller 2 externa givare	Endast externa givare
Reglertyper	Proportionellt tryck	+	-
	Konstant flöde	+	+
	Konstant tryck	+	+
	Konstant differenstryck	+	+
	Konstant temperatur	+	+
Annat	Flera pumpar	+	+
	Stilleståndsuppvärmning	+	+
	Börvärdesinfluens	3 möjligheter	3 möjligheter
	Gräns överskriden	+	+
	Driftlogg	+	Endast begränsad via Grundfos GO Remote
	Display	+	-

TPE3 & TPE2

- Enstegs cirkulationspumpar med inlopp och utlopp i linje (in-line) med samma diameter.
- Frekvensstyrd permanentmagnetmotor.

Material

Pumphus: Se respektive produktgrupp

Pumphjul: Komposit PES/PP 30% GF

Typnyckel, storlek

Exempel: 32-80 där 32 anger flänsstorlek och 80 anger maximal lyfthöjd [dm]

TPE3

- Integrerad temperatur- och differensstrycksensor
- Färgdisplay



TPE3

INLINE PUMPS ► INLINE VARIABLE SPEED PUMPS

TPE3: INLINEPUMP MED SENSOR OCH VARIABEL HASTIGHET

TPE3 är en energieffektiv enstegs cirkulationspump med inlopp och utlopp i linje (in-line) med samma diameter.

Har frekvensstyrd permanentmagnetmotor och Integrerad temperatur- och differenstrycksensor samt färgdisplay.

En bred uppsättning reglertyper gör att du enkelt kan anpassa driften av din TPE3 efter just dina behov.

Kan användas i många olika applikationer och områden, exempelvis:

Luftkonditionering

Uppvärmning

Fjärrvärme

Klimatanläggning

Kyla

Fjärrkyla

Vattenförsörjning

Industriella processer

TPE3 har en inbyggd energimätare, som övervakar värmeförbrukningen i systemet för att undvika onödigt höga elräkningar orsakade av obalans i systemet.

Mät aktuell energiförbrukning, aktuellt flöde och mycket mer

Slipp kostnaden för att installera separat energimätningssystem i systemet

Integrering med BMS ger snabb överblick över systemets kapacitet (extrafunktion)

TPE3 har mekanisk axeltätning, motor och pump är separata enheter.

Omgivande temperatur: 0 ° C till + 40 ° C

Vätsketemperatur: Rent vatten/etanol/glykol: -25 ° C til + 120 ° C

Axeltätning: Rent vatten/etanol/glykol: BQQE (Annan axeltätning kan fås på förfrågan)

Märkspänning: 3 x 380-500 Volt 50/60 Hz alternativt 1x200-240V, 50/60 Hz

IE Effektivitetsklass: IE5

Kapslingsklass: IP55

Material: Pumphjul/komposit PES/PP 30% GG pumphjul

Tillbehör för montage: Finns på förfrågan

Övervakning och inställningar kan göras via den grafiska displayen eller via Grundfos GO Remote med mobilgränssnitt for Android eller iOS-smarttelefon

Kommunikation med BMS: CIM-moduler: GENIbus, LonWorks, Profibus DP, Modbus RTU, BACnet MS/TP, GSM/GPRS (Building Management System)

Reglertyper: AUTOADAPT, FLOWADAPT, FLOWLIMIT, proportionellt tryck, differenstemperatur, konstant tryck, konstant temperatur, konstant kurva, automatisk nattsänkning

Andra funktioner: Multipumpfunktion via trådlös GENIair-anslutning



MPG CB

Röransl.typ in	Röransl. in mm	Port-port [mm]	P2 kW	Tryckklass	Axeltätning	Pumphus	Modell	Artikelnummer	RSK nummer	Pris
1 x 200-240										
DIN	32	220	0.25	PN 6/10	BQQE	Cast iron	TPE3 32-80	99272234	5745868	p. b.
		220	0.25	PN 6/10	BQQE	Cast iron	TPE3 32-120	99272235	5745869	p. b.
		220	0.37	PN 6/10	BQQE	Cast iron	TPE3 32-150	99272236	5745870	p. b.
		220	0.55	PN 6/10	BQQE	Cast iron	TPE3 32-180	99272237	5745871	p. b.
		220	0.75	PN 6/10	BQQE	Cast iron	TPE3 32-200	99272238	5745872	p. b.
3 x 380-500										
DIN	32	220	0.25	PN 6/10	BQQE	Cast iron	TPE3 32-80	99272202	5745828	p. b.
		220	0.25	PN 6/10	BQQE	Cast iron	TPE3 32-120	99272203	5745829	p. b.
		220	0.25	PN 6/10	BQQE	Stainless steel	TPE3 32-80	98416384		p. b.

Fortsättning från föregående sida

Röransl.typ in	Röransl. in mm	Port-port [mm]	P2 kW	Tryckklass	Axeltätn.	Pumphus	Modell	Artikel-nummer	RSK nummer	Pris
DIN	32	220	0.25	PN 6/10	BQQE	Stainless steel	TPE3 32-120	98416385		p. b.
		220	0.37	PN 16	BQQE	Cast iron	TPE3 32-150	99271532		p. b.
		220	0.37	PN 6/10	BQQE	Cast iron	TPE3 32-150	99272204	5745830	p. b.
		220	0.37	PN 6/10	BQQE	Stainless steel	TPE3 32-150	98416386		p. b.
		220	0.55	PN 16	BQQE	Cast iron	TPE3 32-180	99271823		p. b.
		220	0.55	PN 6/10	BQQE	Cast iron	TPE3 32-180	99272205	5745831	p. b.
		220	0.55	PN 6/10	BQQE	Stainless steel	TPE3 32-180	98416387		p. b.
		220	0.75	PN 16	BQQE	Cast iron	TPE3 32-200	99271824		p. b.
		220	0.75	PN 6/10	BQQE	Cast iron	TPE3 32-200	99272206	5745832	p. b.
		220	0.75	PN 6/10	BQQE	Stainless steel	TPE3 32-200	98416388		p. b.

TPE3 40



MPG CB

Röransl.typ in	Röransl. in mm	Port-port [mm]	P2 kW	Tryckklass	Axeltätn.	Pumphus	Modell	Artikel-nummer	RSK nummer	Pris
1 x 200-240										
DIN	40	250	0.25	PN 6/10	BQQE	Cast iron	TPE3 40-80	99272239	5745873	p. b.
		250	0.37	PN 6/10	BQQE	Cast iron	TPE3 40-120	99272240	5745874	p. b.
		250	0.55	PN 6/10	BQQE	Cast iron	TPE3 40-150	99272241	5745875	p. b.
		250	0.75	PN 6/10	BQQE	Cast iron	TPE3 40-180	99272242	5745876	p. b.
		250	1.10	PN 6/10	BQQE	Cast iron	TPE3 40-200	99272253	5745877	p. b.
		250	1.50	PN 6/10	BQQE	Cast iron	TPE3 40-240	99272254	5745878	p. b.
3 x 380-500										
DIN	40	250	0.25	PN 6/10	BQQE	Cast iron	TPE3 40-80	99272207	5745833	p. b.
		250	0.25	PN 6/10	BQQE	Stainless steel	TPE3 40-80	98416542		p. b.
		250	0.37	PN 6/10	BQQE	Cast iron	TPE3 40-120	99272208	5745834	p. b.
		250	0.37	PN 6/10	BQQE	Stainless steel	TPE3 40-120	98416543		p. b.
		250	0.55	PN 16	BQQE	Cast iron	TPE3 40-150	99271833		p. b.
		250	0.55	PN 6/10	BQQE	Cast iron	TPE3 40-150	99272209	5745835	p. b.
		250	0.55	PN 6/10	BQQE	Stainless steel	TPE3 40-150	98416544		p. b.
		250	0.75	PN 16	BQQE	Cast iron	TPE3 40-180	99271834		p. b.
		250	0.75	PN 6/10	BQQE	Cast iron	TPE3 40-180	99272210	5745836	p. b.
		250	0.75	PN 6/10	BQQE	Stainless steel	TPE3 40-180	98416545		p. b.
		250	1.10	PN 16	BQQE	Cast iron	TPE3 40-200	99271835		p. b.
		250	1.10	PN 6/10	BQQE	Cast iron	TPE3 40-200	99272211	5745837	p. b.
		250	1.10	PN 6/10	BQQE	Stainless steel	TPE3 40-200	98416546		p. b.

TPE3 40 / TPE3 50

INLINE PUMPS ► INLINE VARIABLE SPEED PUMPS

Fortsättning från föregående sida

Röransl.typ in	Röransl. in mm	Port-port [mm]	P2 kW	Tryckklass	Axeltätn.	Pumphus	Modell	Artikel-nummer	RSK nummer	Pris
DIN	40	250	1.50	PN 16	BQQE	Cast iron	TPE3 40-240	99271836		p. b.
		250	1.50	PN 6/10	BQQE	Cast iron	TPE3 40-240	99272212	5745838	p. b.
		250	1.50	PN 6/10	BQQE	Stainless steel	TPE3 40-240	98416547		p. b.

TPE3 50



MPG CB

Röransl.typ in	Röransl. in mm	Port-port [mm]	P2 kW	Tryckklass	Axeltätn.	Pumphus	Modell	Artikel-nummer	RSK nummer	Pris
1 x 200-240										
DIN	50	280	0.37	PN 6/10	BQQE	Cast iron	TPE3 50-60	99272255	5745879	p. b.
		280	0.37	PN 6/10	BQQE	Cast iron	TPE3 50-80	99272256	5745880	p. b.
		280	0.55	PN 6/10	BQQE	Cast iron	TPE3 50-120	99272257	5745881	p. b.
		280	0.75	PN 6/10	BQQE	Cast iron	TPE3 50-150	99272258	5745882	p. b.
		280	1.10	PN 6/10	BQQE	Cast iron	TPE3 50-180	99272259	5745883	p. b.
		280	1.50	PN 6/10	BQQE	Cast iron	TPE3 50-200	99272260	5745884	p. b.
3 x 380-500										
DIN	50	280	0.37	PN 6/10	BQQE	Cast iron	TPE3 50-60	99272213	5745839	p. b.
		280	0.37	PN 6/10	BQQE	Cast iron	TPE3 50-80	99272214	5745840	p. b.
		280	0.37	PN 6/10	BQQE	Stainless steel	TPE3 50-60	98416717		p. b.
		280	0.37	PN 6/10	BQQE	Stainless steel	TPE3 50-80	98416718		p. b.
		280	0.55	PN 16	BQQE	Cast iron	TPE3 50-120	99271845		p. b.
		280	0.55	PN 6/10	BQQE	Cast iron	TPE3 50-120	99272215	5745841	p. b.
		280	0.55	PN 6/10	BQQE	Stainless steel	TPE3 50-120	98416719		p. b.
		280	0.75	PN 16	BQQE	Cast iron	TPE3 50-150	99271846		p. b.
		280	0.75	PN 6/10	BQQE	Cast iron	TPE3 50-150	99272216	5745842	p. b.
		280	0.75	PN 6/10	BQQE	Stainless steel	TPE3 50-150	98416720		p. b.
		280	1.10	PN 16	BQQE	Cast iron	TPE3 50-180	99271847		p. b.
		280	1.10	PN 6/10	BQQE	Cast iron	TPE3 50-180	99272217	5745843	p. b.
		280	1.10	PN 6/10	BQQE	Stainless steel	TPE3 50-180	98416721		p. b.
		280	1.50	PN 16	BQQE	Cast iron	TPE3 50-200	99271848		p. b.
		280	1.50	PN 6/10	BQQE	Cast iron	TPE3 50-200	99272218	5745844	p. b.
		280	1.50	PN 6/10	BQQE	Stainless steel	TPE3 50-200	98416722		p. b.
		280	2.20	PN 16	BQQE	Cast iron	TPE3 50-240	99271849		p. b.
		280	2.20	PN 6/10	BQQE	Cast iron	TPE3 50-240	99272219	5745845	p. b.
		280	2.20	PN 6/10	BQQE	Stainless steel	TPE3 50-240	98416723		p. b.

TPE3 65



4

MPG CB

Röransl.typ in	Röransl. in mm	Port-port [mm]	P2 kW	Tryckklass	Axeltätn.	Pumphus	Modell	Artikel-nummer	RSK nummer	Pris
1 x 200-240										
DIN	65	340	0.37	PN 6/10	BQQE	Cast iron	TPE3 65-60	99272261	5745885	p. b.
		340	0.55	PN 6/10	BQQE	Cast iron	TPE3 65-80	99272262	5745886	p. b.
		340	0.75	PN 6/10	BQQE	Cast iron	TPE3 65-120	99272263	5745887	p. b.
		340	1.10	PN 6/10	BQQE	Cast iron	TPE3 65-150	99272264	5745888	p. b.
		340	1.50	PN 6/10	BQQE	Cast iron	TPE3 65-180	99272265	5745889	p. b.
3 x 380-500										
DIN	65	340	0.37	PN 6/10	BQQE	Cast iron	TPE3 65-60	99272220	5745846	p. b.
		340	0.37	PN 6/10	BQQE	Stainless steel	TPE3 65-60	98416873		p. b.
		340	0.55	PN 16	BQQE	Cast iron	TPE3 65-80	99271856		p. b.
		340	0.55	PN 6/10	BQQE	Cast iron	TPE3 65-80	99272221	5745847	p. b.
		340	0.55	PN 6/10	BQQE	Stainless steel	TPE3 65-80	98416874		p. b.
		340	0.75	PN 16	BQQE	Cast iron	TPE3 65-120	99271857		p. b.
		340	0.75	PN 6/10	BQQE	Cast iron	TPE3 65-120	99272222	5745848	p. b.
		340	0.75	PN 6/10	BQQE	Stainless steel	TPE3 65-120	98416875		p. b.
		340	1.10	PN 16	BQQE	Cast iron	TPE3 65-150	99272071		p. b.
		340	1.10	PN 6/10	BQQE	Cast iron	TPE3 65-150	99272223	5745849	p. b.
		340	1.50	PN 16	BQQE	Cast iron	TPE3 65-180	99272072		p. b.
		340	1.50	PN 6/10	BQQE	Cast iron	TPE3 65-180	99272224	5745850	p. b.
		340	1.50	PN 6/10	BQQE	Stainless steel	TPE3 65-180	98416877		p. b.
		340	2.20	PN 16	BQQE	Cast iron	TPE3 65-200	99272173		p. b.
		340	2.20	PN 6/10	BQQE	Cast iron	TPE3 65-200	99272225	5745851	p. b.
		340	2.20	PN 6/10	BQQE	Stainless steel	TPE3 65-200	98416878		p. b.

TPE3 80



MPG CB

Röransl.typ in	Röransl. in mm	Port-port [mm]	P2 kW	Tryckklass	Axeltätn.	Pumphus	Modell	Artikel-nummer	RSK nummer	Pris
1 x 200-240										

TPE3 80 / TPE3 100

INLINE PUMPS ► INLINE VARIABLE SPEED PUMPS

Fortsättning från föregående sida

Röransl.typ in	Röransl. in mm	Port-port [mm]	P2 kW	Tryckklass	Axeltätn.	Pumphus	Modell	Artikel-nummer	RSK nummer	Pris
DIN	80	360	0.25	PN 6	BQQE	Cast iron	TPE3 80-40	99272266	5745890	p. b.
		360	0.25	PN 10	BQQE	Cast iron	TPE3 80-40	99272196	5745891	p. b.
		360	1.10	PN 6	BQQE	Cast iron	TPE3 80-120	99272267	5745892	p. b.
		360	1.10	PN 10	BQQE	Cast iron	TPE3 80-120	99272197	5745893	p. b.
		360	1.50	PN 6	BQQE	Cast iron	TPE3 80-150	99272268	5745894	p. b.
		360	1.50	PN 10	BQQE	Cast iron	TPE3 80-150	99272198	5745895	p. b.
		3 x 380-500							TPE3 80-40	99272226
DIN	80	360	0.25	PN 10	BQQE	Cast iron	TPE3 80-40	99272188	5745853	p. b.
		360	1.10	PN 6	BQQE	Cast iron	TPE3 80-120	99272227	5745854	p. b.
		360	1.10	PN 10	BQQE	Cast iron	TPE3 80-120	99272189	5745855	p. b.
		360	1.10	PN 16	BQQE	Cast iron	TPE3 80-120	99272176		p. b.
		360	1.50	PN 6	BQQE	Cast iron	TPE3 80-150	99272228	5745856	p. b.
		360	1.50	PN 10	BQQE	Cast iron	TPE3 80-150	99272190	5745857	p. b.
		360	1.50	PN 16	BQQE	Cast iron	TPE3 80-150	99272177		p. b.
		360	2.20	PN 6	BQQE	Cast iron	TPE3 80-180	99272229	5745858	p. b.
		360	2.20	PN 10	BQQE	Cast iron	TPE3 80-180	99272191	5745859	p. b.
		360	2.20	PN 16	BQQE	Cast iron	TPE3 80-180	99272178		p. b.

TPE3 100



MPG CB

Röransl.typ in	Röransl. in mm	Port-port [mm]	P2 kW	Tryckklass	Axeltätn.	Pumphus	Modell	Artikel-nummer	RSK nummer	Pris
1 x 200-240							TPE3 100-40	99272269	5745896	p. b.
DIN	100	450	0.25	PN 6	BQQE	Cast iron	TPE3 100-40	99272199	5745897	p. b.
		450	0.25	PN 10	BQQE	Cast iron	TPE3 100-120	99272270	5745898	p. b.
		450	1.10	PN 6	BQQE	Cast iron	TPE3 100-120	99272200	5745899	p. b.
		450	1.10	PN 10	BQQE	Cast iron	TPE3 100-150	99272271	5745900	p. b.
		450	1.50	PN 6	BQQE	Cast iron	TPE3 100-150	99272201	5745901	p. b.
		450	1.50	PN 10	BQQE	Cast iron	TPE3 100-40	99272230	5745860	p. b.
		450	1.50	PN 10	BQQE	Cast iron	TPE3 100-40	99272192	5745861	p. b.
DIN	100	450	1.10	PN 6	BQQE	Cast iron	TPE3 100-120	99272231	5745862	p. b.
		450	1.10	PN 10	BQQE	Cast iron	TPE3 100-120	99272193	5745863	p. b.
		450	1.50	PN 6	BQQE	Cast iron	TPE3 100-150	99272232	5745864	p. b.
		450	1.50	PN 10	BQQE	Cast iron	TPE3 100-150	99272194	5745865	p. b.
		450	2.20	PN 6	BQQE	Cast iron	TPE3 100-180	99272233	5745866	p. b.
		450	2.20	PN 10	BQQE	Cast iron	TPE3 100-180	99272195	5745867	p. b.

TPE3 D: INLINE DUBBELPUMP MED SENSOR OCH VARIABEL HASTIGHET

TPE3 är en energieffektiv enstegs cirkulationspump med inlopp och utlopp i linje (in-line) med samma diameter.

Har frekvensstyrd permanentmagnetmotor och Integrerad temperatur- och differenstrycksensor samt färgdisplay.

En bred uppsättning reglertyper gör att du enkelt kan anpassa driften av din TPE3 efter just dina behov.

Kan användas i många olika applikationer och områden, exempelvis:

Luftkonditionering

Uppvärmning

Fjärrvärme

Klimatanläggning

Kyla

Fjärrkyla

Vattenförsörjning

Industriella processer

TPE3 har en inbyggd energimätare, som övervakar värmeförbrukningen i systemet för att undvika onödigt höga elräkningar orsakade av obalans i systemet.

Mät aktuell energiförbrukning, aktuellt flöde och mycket mer

Slipp kostnaden för att installera separat energimätningssystem i systemet

Integrering med BMS ger snabb överblick över systemets kapacitet (extrafunktion)

TPE3 har mekanisk axeltätning, motor och pump är separata enheter.

Omgivande temperatur: 0 °C till + 40 °C

Vätsketemperatur: Rent vatten/etanol/glykol: -25 °C till + 120 °C

Axeltätning: Rent vatten/etanol/glykol: BQQE (Annan axeltätning kan fås på förfrågan)

Märkspänning: 3 x 380-500 Volt 50/60 Hz alternativt 1x200-240V, 50/60 Hz

IE Effektivitetsklass: IE5

Kapslingsklass: IP55

Material: Pumphjul/komposit PES/PP 30% GG pumphjul

Tillbehör för montage: Finns på förfrågan

Övervakning och inställningar kan göras via den grafiska displayen eller via Grundfos GO Remote med mobilgränssnitt för Android eller iOS-smarttelefon

Kommunikation med BMS: CIM-moduler: GENibus, LonWorks, Profibus DP, Modbus RTU, BACnet MS/TP, GSM/GPRS (Building Management System)

Reglertyper: AUTOADAPT, FLOWADAPT, FLOWLIMIT, proportionellt tryck, differenstemperatur, konstant tryck, konstant temperatur, konstant kurva, automatisk nattsänkning

Andra funktioner: Multipumpsfunktion via trådlös GENlair-anlutning



4

MPG CB

Röransl. typ in	Röransl. in mm	Produktserie	Port-port [mm]	P2 kW	I [A]	Tryckklass	Pumphus	Modell	Artikelnummer	Pris
1 x 200-240										
		No series	220	0.25	1.6	PN 6/10	Cast iron	TPE3 D 32-80	99272582	p. b.
		No series	220	0.25	1.6	PN 6/10	Cast iron	TPE3 D 32-120	99272583	p. b.
DIN	32	No series	220	0.37	2.3	PN 6/10	Cast iron	TPE3 D 32-150	99272584	p. b.
		No series	220	0.55	3.1	PN 6/10	Cast iron	TPE3 D 32-180	99272585	p. b.
		No series	220	0.75	4.2	PN 6/10	Cast iron	TPE3 D 32-200	99272586	p. b.

TPE3 D / TPE3 D 40

INLINE PUMPS ► INLINE VARIABLE SPEED PUMPS

Fortsättning från föregående sida

Röransl.typ in	Röransl. in mm	Produktserie	Port-port [mm]	P2 kW	I [A]	Tryckklass	Pumphus	Modell	Artikelnummer	Pris
3 x 380-500										
DIN	32	No series	220	0.25	0.9	PN 6/10	Cast iron	TPE3 D 32-80	99272540	p. b.
		No series	220	0.25	0.9	PN 6/10	Cast iron	TPE3 D 32-120	99272541	p. b.
		No series	220	0.37	1.1	PN 6/10	Cast iron	TPE3 D 32-150	99272542	p. b.
		No series	220	0.55	1.3	PN 6/10	Cast iron	TPE3 D 32-180	99272543	p. b.
		No series	220	0.75	1.7	PN 6/10	Cast iron	TPE3 D 32-200	99272544	p. b.

TPE3 D 40



MPG CB

Röransl.typ in	Röransl. in mm	Produktserie	Port-port [mm]	P2 kW	I [A]	Tryckklass	Pumphus	Modell	Artikelnummer	Pris
1 x 200-240										
DIN	40	No series	250	0.25	1.6	PN 6/10	Cast iron	TPE3 D 40-80	99272587	p. b.
		No series	250	0.37	2.2	PN 6/10	Cast iron	TPE3 D 40-120	99272588	p. b.
		No series	250	0.55	3.0	PN 6/10	Cast iron	TPE3 D 40-150	99272589	p. b.
		No series	250	0.75	4.2	PN 6/10	Cast iron	TPE3 D 40-180	99272590	p. b.
		No series	250	1.10	6.0	PN 6/10	Cast iron	TPE3 D 40-200	99272591	p. b.
		No series	250	1.50	8.0	PN 6/10	Cast iron	TPE3 D 40-240	99272592	p. b.
3 x 380-500										
DIN	40	No series	250	0.25	0.9	PN 6/10	Cast iron	TPE3 D 40-80	99272545	p. b.
		No series	250	0.37	1.0	PN 6/10	Cast iron	TPE3 D 40-120	99272546	p. b.
		No series	250	0.55	1.3	PN 6/10	Cast iron	TPE3 D 40-150	99272547	p. b.
		No series	250	0.75	1.7	PN 6/10	Cast iron	TPE3 D 40-180	99272548	p. b.
		No series	250	1.10	2.3	PN 6/10	Cast iron	TPE3 D 40-200	99272549	p. b.
		No series	250	1.50	3.0	PN 6/10	Cast iron	TPE3 D 40-240	99272550	p. b.

TPE3 D 50



4

MPG CB

Röransl.typ in	Röransl. in mm	Produktserie	Port-port [mm]	P2 kW	I [A]	Tryckklass	Pumphus	Modell	Artikelnummer	Pris
1 x 200-240										
DIN	50	No series	280	0.37	2.2	PN 6/10	Cast iron	TPE3 D 50-60	99272593	p. b.
		No series	280	0.37	2.2	PN 6/10	Cast iron	TPE3 D 50-80	99272594	p. b.
		No series	280	0.55	3.0	PN 6/10	Cast iron	TPE3 D 50-120	99272595	p. b.
		No series	280	0.75	4.1	PN 6/10	Cast iron	TPE3 D 50-150	99272596	p. b.
		No series	280	1.10	6.0	PN 6/10	Cast iron	TPE3 D 50-180	99272597	p. b.
		No series	280	1.50	8.0	PN 6/10	Cast iron	TPE3 D 50-200	99272598	p. b.
3 x 380-500										
DIN	50	No series	280	0.37	1.0	PN 6/10	Cast iron	TPE3 D 50-60	99272551	p. b.
		No series	280	0.37	1.0	PN 6/10	Cast iron	TPE3 D 50-80	99272552	p. b.
		No series	280	0.55	1.3	PN 6/10	Cast iron	TPE3 D 50-120	99272553	p. b.
		No series	280	0.75	1.7	PN 6/10	Cast iron	TPE3 D 50-150	99272554	p. b.
		No series	280	1.10	2.3	PN 6/10	Cast iron	TPE3 D 50-180	99272555	p. b.
		No series	280	1.50	3.0	PN 6/10	Cast iron	TPE3 D 50-200	99272556	p. b.
		No series	280	2.20	4.2	PN 6/10	Cast iron	TPE3 D 50-240	99272557	p. b.

TPE3 D 65



MPG CB

Röransl.typ in	Röransl. in mm	Produktserie	Port-port [mm]	P2 kW	I [A]	Tryckklass	Pumphus	Modell	Artikelnummer	Pris
1 x 200-240										

TPE3 D 65 / TPE3 D 80

INLINE PUMPS ► INLINE VARIABLE SPEED PUMPS

Fortsättning från föregående sida

Röransl.typ in	Röransl. in mm	Produktserie	Port-port [mm]	P2 kW	I [A]	Tryckklass	Pumphus	Modell	Artikelnummer	Pris
DIN	65	No series	340	0.37	2.2	PN 6/10	Cast iron	TPE3 D 65-60	99272599	p. b.
		No series	340	0.55	3.0	PN 6/10	Cast iron	TPE3 D 65-80	99272600	p. b.
		No series	340	0.75	4.1	PN 6/10	Cast iron	TPE3 D 65-120	99272601	p. b.
		No series	340	1.10	5.9	PN 6/10	Cast iron	TPE3 D 65-150	99272602	p. b.
		No series	340	1.50	8.0	PN 6/10	Cast iron	TPE3 D 65-180	99272603	p. b.
3 x 380-500										
DIN	65	No series	340	0.37	1.0	PN 6/10	Cast iron	TPE3 D 65-60	99272558	p. b.
		No series	340	0.55	1.3	PN 6/10	Cast iron	TPE3 D 65-80	99272559	p. b.
		No series	340	0.75	1.7	PN 6/10	Cast iron	TPE3 D 65-120	99272560	p. b.
		No series	340	1.10	2.1	PN 6/10	Cast iron	TPE3 D 65-150	99272561	p. b.
		No series	340	1.50	3.0	PN 6/10	Cast iron	TPE3 D 65-180	99272562	p. b.
		No series	340	2.20	4.2	PN 6/10	Cast iron	TPE3 D 65-200	99272573	p. b.

TPE3 D 80



MPG CB

Röransl.typ in	Röransl. in mm	Produktserie	Port-port [mm]	P2 kW	I [A]	Tryckklass	Pumphus	Modell	Artikelnummer	Pris
1 x 200-240										
DIN	80	No series	360	0.25	1.5	PN 6	Cast iron	TPE3 D 80-40	99272604	p. b.
		No series	360	0.25	1.5	PN 10	Cast iron	TPE3 D 80-40	99272534	p. b.
		No series	360	1.10	5.9	PN 6	Cast iron	TPE3 D 80-120	99272605	p. b.
		No series	360	1.10	5.9	PN 10	Cast iron	TPE3 D 80-120	99272535	p. b.
		No series	360	1.50	8.0	PN 6	Cast iron	TPE3 D 80-150	99272606	p. b.
		No series	360	1.50	8.0	PN 10	Cast iron	TPE3 D 80-150	99272536	p. b.
3 x 380-500										
DIN	80	No series	360	0.25	0.8	PN 6	Cast iron	TPE3 D 80-40	99272574	p. b.
		No series	360	0.25	0.8	PN 10	Cast iron	TPE3 D 80-40	99272526	p. b.
		No series	360	1.10	2.1	PN 6	Cast iron	TPE3 D 80-120	99272575	p. b.
		No series	360	1.10	2.1	PN 10	Cast iron	TPE3 D 80-120	99272527	p. b.
		No series	360	1.50	2.8	PN 6	Cast iron	TPE3 D 80-150	99272576	p. b.

Fortsättning från föregående sida

Röransl.typ in	Röransl. in mm	Produktserie	Port-port [mm]	P2 kW	I [A]	Tryckklass	Pumphus	Modell	Artikel-nummer	Pris
DIN	80	No series	360	1.50	2.8	PN 10	Cast iron	TPE3 D 80-150	99272528	p. b.
		No series	360	2.20	4.0	PN 6	Cast iron	TPE3 D 80-180	99272577	p. b.
		No series	360	2.20	4.0	PN 10	Cast iron	TPE3 D 80-180	99272529	p. b.

TPE3 D 100



MPG CB

Röransl.typ in	Röransl. in mm	Produktserie	Port-port [mm]	P2 kW	I [A]	Tryckklass	Pumphus	Modell	Artikel-nummer	Pris
1 x 200-240										
DIN	100	No series	450	0.25	1.5	PN 6	Cast iron	TPE3 D 100-40	99272607	p. b.
		No series	450	0.25	1.5	PN 10	Cast iron	TPE3 D 100-40	99272537	p. b.
		No series	450	1.10	5.9	PN 6	Cast iron	TPE3 D 100-120	99272608	p. b.
		No series	450	1.10	5.9	PN 10	Cast iron	TPE3 D 100-120	99272538	p. b.
		No series	450	1.50	8.0	PN 6	Cast iron	TPE3 D 100-150	99272609	p. b.
		No series	450	1.50	8.0	PN 10	Cast iron	TPE3 D 100-150	99272539	p. b.
3 x 380-500										
DIN	100	No series	450	0.25	0.8	PN 6	Cast iron	TPE3 D 100-40	99272578	p. b.
		No series	450	0.25	0.8	PN 10	Cast iron	TPE3 D 100-40	99272530	p. b.
		No series	450	1.10	2.1	PN 6	Cast iron	TPE3 D 100-120	99272579	p. b.
		No series	450	1.10	2.1	PN 10	Cast iron	TPE3 D 100-120	99272531	p. b.
		No series	450	1.50	2.8	PN 6	Cast iron	TPE3 D 100-150	99272580	p. b.
		No series	450	1.50	2.8	PN 10	Cast iron	TPE3 D 100-150	99272532	p. b.
		No series	450	2.20	4.0	PN 6	Cast iron	TPE3 D 100-180	99272581	p. b.
		No series	450	2.20	4.0	PN 10	Cast iron	TPE3 D 100-180	99272533	p. b.

Accessories Inline Pumps

INLINE PUMPS ► ACCESSORIES

ACCESSORIES INLINE PUMPS: TILLBEHÖR INLINEPUMPAR

MPG AC



Kort beskr.	Artikel-nummer	RSK nummer	Pris
	99040405		p. b.
	99150053		p. b.
	99150054		p. b.
	99150055		p. b.
	99150056		p. b.
	99150057		p. b.
Blindflänsset D228mm	96525962		p. b.
Blindflänsset D264mm	96495696		p. b.
Blindflänsset D288mm	96525963		p. b.
Blindflänsset D340mm	96525964		p. b.
Fotplatta inkl. bult	485031		p. b.
Grundfos Konsolsats Dubbel	91353515		2.810
Kit, Base plate TP/TPE Large	96536246		p. b.
Kit, Base plate TPD/TPED Large	96536248		p. b.
Kit, Base plate TPD/TPED large Serie 300	96489381		p. b.
Kit, blind flange D226	96495695		p. b.
Kit, blindfläns D178	96495694		p. b.
R25 Unionventilset	519806	5732303	p. b.
Set, Base plate TPD/TPED Large	96536247		p. b.
Union set, thread G1 1/2xRp1 CI FZG	99672022	5784567	p. b.
Union set, thread G2xRp1 1/4 CI FZG	99672033	5784568	p. b.
Vibrationsdämpare 2000kg (4st)120x120x20	99547485		p. b.

END SUCTION PUMPS

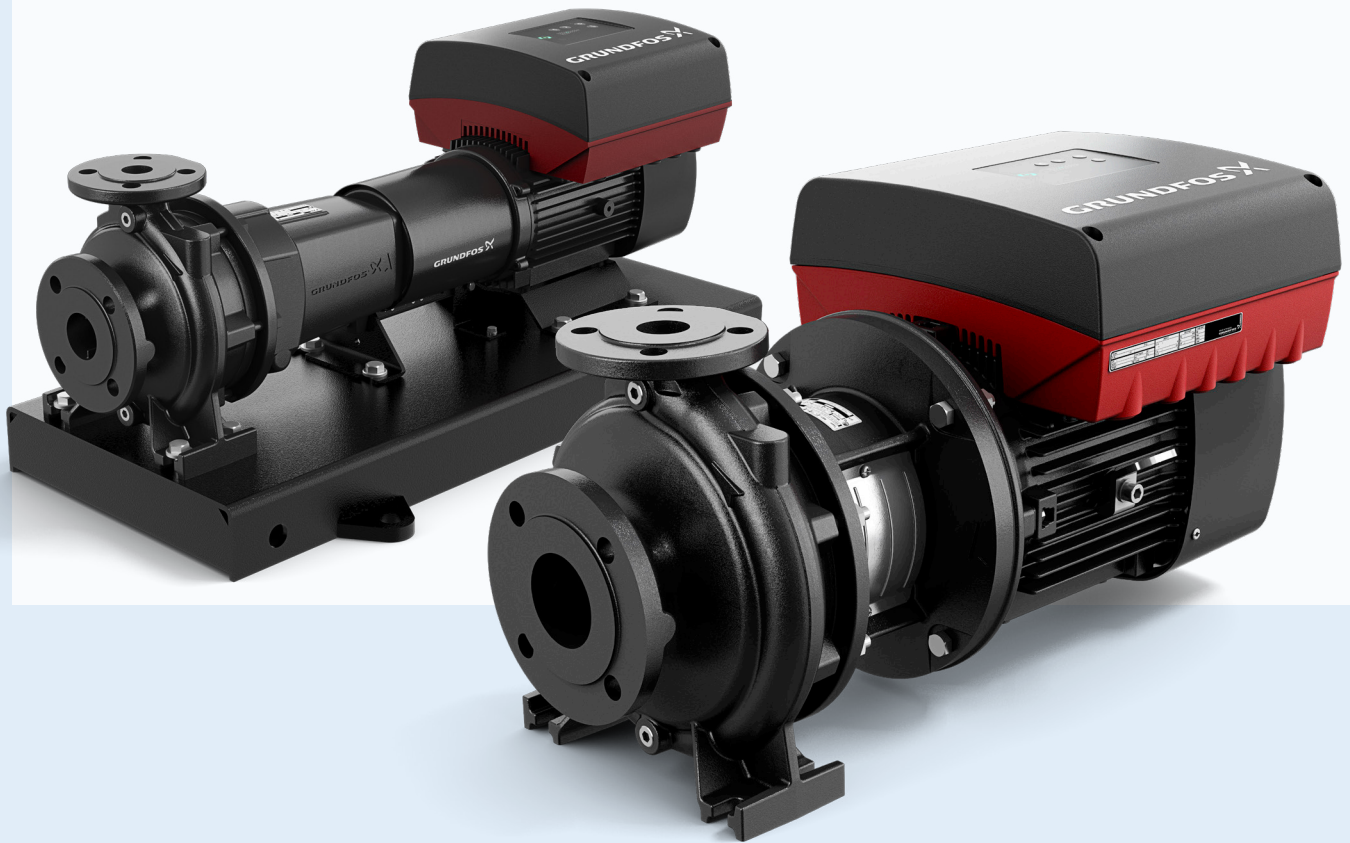



NB/NK

Standard- och elektroniskt reglerade blockpumpar och normpumpar enligt vattennormen EN 733 eller industrinormen ISO 2858

Högeffektivitet är standard för Grundfos blockpumpar NB/NBE eftersom vi använder högeffektiva IE5-motorer.

Samtliga standardpumpar kan fås som elektroniskt reglerad version till och med 22 kW.

Lång livslängd. Korrosionsbeständig tack vare kataforesbehandling av alla komponenter.

Grundfos normpumpar (NK) och Grundfos blockpumpar (NB) kan levereras med pumphjul och pumphus av gjutjärn upp till förstklassigt rostfritt stål.

Beställning

För information och beställning av NB/NBE samt NK/NKE, vänligen kontakta Grundfos

För mer info



NB, NBG, NBE, NBGE



NK, NKG, NKE, NKGE

COUNTER FLANGES: MOT FLÄNS

MPG AI



Motflänsar för CR-, CRI- och CRN-pumpar är tillverkade av gjutjärn eller rostfritt stål EN 1.4401 (AISI 316).
En uppsättning består av en motfläns, en packning, bultar och muttrar

Kort beskr.	Artikelnummer	Pris
	96569180	p. b.
	96569181	p. b.
	96569188	p. b.
FLANGE CPL DN100 PN10/16	419902	p. b.
FLANGE CPL FOR WELDING D32	339903	p. b.
FLANGE CPL RP 2" - PN16	419901	p. b.
FLANGE CPL RP 1 1/4 16bar	419901	p. b.
FLANGE F.WELDING CPL PN25-DN50	339901	p. b.
FLANGE F/WELDING CPL PN40 DN40	429901	p. b.
FLANGE SET PN16 4"	369901	p. b.
Flange cpl CR30	349901	p. b.
Flange cpl CR30	349902	p. b.
Flange cpl CR30	349904	p. b.
Flange f/thread CPL PN16-RP 1 1/2"	429902	p. b.
Flange set DN125/PN16	96414677	p. b.
Flange set DN150/PN16	96414676	p. b.
Flange set DN200/PN10	96413358	p. b.
Flange set DN300/PN10	96691157	p. b.
Flange set Rp3 cpl, DN80/PN16	350540	p. b.
Flange set f/welding cpl, DN80/PN16	350541	p. b.

BOOSTER SETS

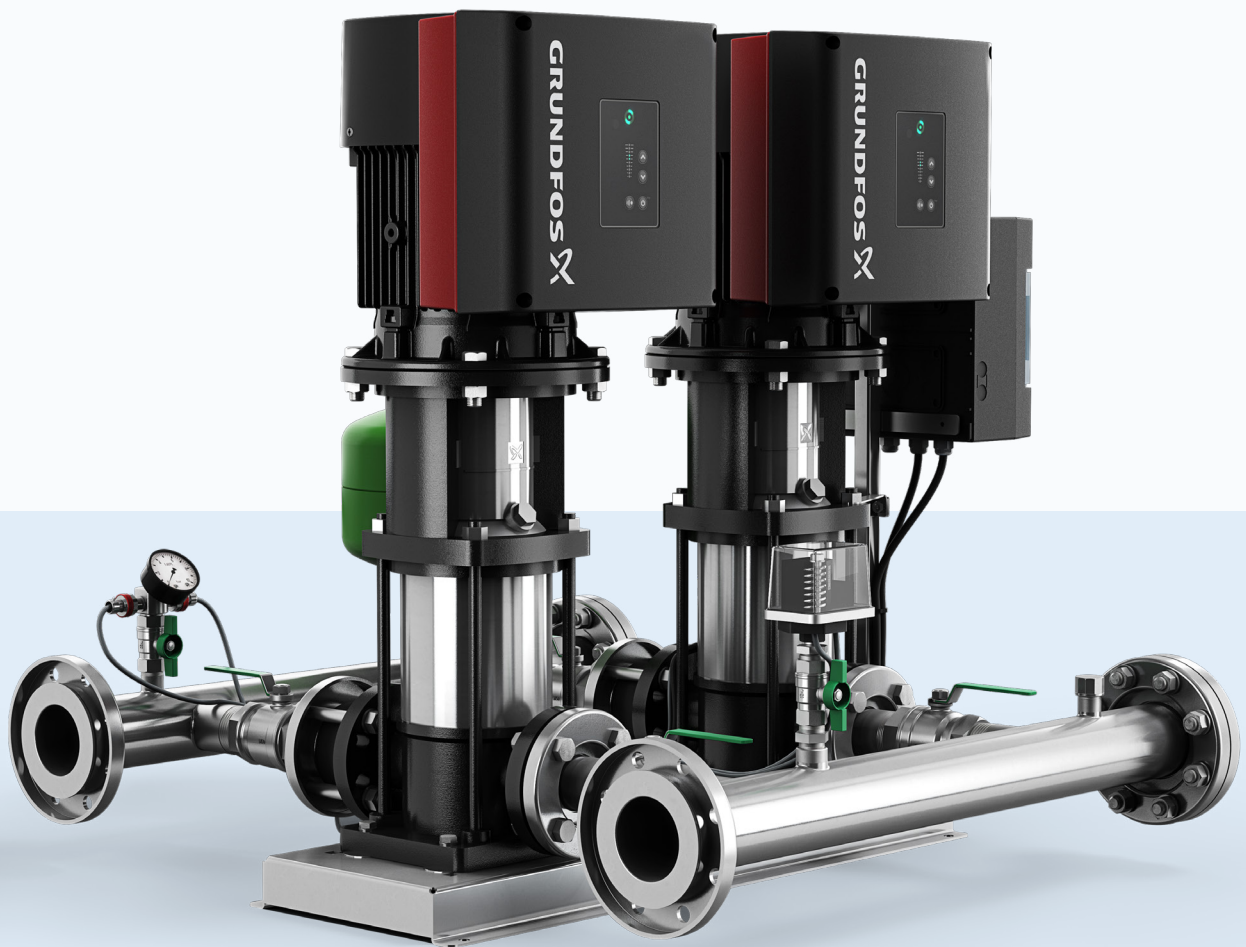

HYDRO MULTI-E CME/P: HYDRO MULTI-E CME: KONSTANT TRYCK

GRUNDFOS Hydro Multi-E tryckstegringsenhet består av 2 till 4 CME-pumpar parallellkopplade och monterade på en gemensam basram med alla nödvändiga kopplingar.
GRUNDFOS Hydro Multi-E tryckstegringsenheter är konstruerade för överföring och tryckstegring av rent vatten i vattenverk, lägenheter, hotell, industri, sjukhus, skolor etc.

Pump: CME-I (version P) = helt tillverkad av rostfritt stål
CME-A (version G) = pumphjul i stål med rostfritt stål INOX
mech-tätningar: AQQE

Vätsketemperatur: 0 ° C till + 60 ° C

Omgivningstemperatur: + 0 ° C till + 40 ° C

mainfold: version P: i stålplåt INOX AISI 304

version G: Galvaniserade fläckar stannar

Spänningsförsörjning: 3x400 V, 50 Hz, PE, N (nätspänning)
3x400 V, 50 Hz, PE (Huvudförsörjning)

Motor: Effektivitetsklass IE5

Försörjningsområde: Torrkörningsbrytare och trycktank ingår



4

MPG CG

Faser	Antal pumpar	Röranstyp in	Tankvolym [L]	P2 kW	Produktnamn	Artikelnummer	Pris
3	2	R	8	1.10	Hydro Multi-E 2 CME 3-5 U1 A-A-A-F-A	91048771	p. b.
3	2	R	18	1.50	Hydro Multi-E 2 CME 5-4 U1 A-A-A-F-A	91048777	p. b.
3	2	R	25	4.00	Hydro Multi-E 2 CME 10-3 U2 A-A-A-F-A	91048799	p. b.

TILLBEHÖR BOOSTER SETS: TILLBEHÖR BOOSTER SET

MPG AC

Kort beskr.	Artikelnummer	Pris
	92513956	p. b.
	97522730	p. b.
	97522731	p. b.
	97522735	p. b.
	97522736	p. b.
	97522737	p. b.
	97522739	p. b.
	GBPS0010	p. b.
	GBPS0099	p. b.
Kit, Sensor LACRE, PT MBS3000 0 - 40 bar	96483573	p. b.
MBS3000-2421-1AB08 0-25bar 4-20MA	91072079	p. b.
Sensorkit LACRE, PT MBS3000 0 - 60 bar	96483574	p. b.
Vibration damper CR(E)3/5	96412344	p. b.
Vibration damper CR(E)10/15/20	96412345	p. b.
Vibration damper CR(E)32/45/64/90	96412347	p. b.
Vibrationsdämpare 2000kg (4st)120x120x20	99547485	p. b.

MEASUREMENT AND CONTROLS



SPILLVATTENTILLBEHÖR

MPG CG

Olika tillbehör för spillvattenapplikationer. Kontakta Grundfos för expertråd om val av tillbehör i din spillvattenapplikation.

Kort beskr.	Artikelnummer	Pris
	96432592	p. b.
	99113176	p. b.
	99113180	p. b.
	99113181	p. b.
	99113183	p. b.
	99725401	p. b.
	99725451	p. b.
	99725455	p. b.
	96430203	p. b.
	96893770	p. b.
	99448389	p. b.
	97644690	p. b.
	99439302	p. b.
	96824631	p. b.
	96161730	p. b.
	96824798	p. b.
	96824797	p. b.
	98355521	p. b.
	96430201	p. b.
	96430202	p. b.
	96611523	p. b.
	96611526	p. b.
	96611527	p. b.
	96611522	p. b.
	96611550	p. b.
	96611524	p. b.
	96611525	p. b.
	99113175	p. b.
	96430194	p. b.
	96432591	p. b.
	96430195	p. b.
Bussning för temp.sensor 6mm		
CIM 300 BACNET Add-on cpl. Packed		
CIU 901 I/O		
CIU902 Autoadapt cpl. with packaging,IPP		
GSM CIM 260-EU Add-on cpl. Packed		
Geni CIM050 Add-on cpl. Packed		
IO351B		
LON CIM110 Add-on cpl. Packed		
Lon CIM100 Add-on cpl. Packed		
RPI/---0-16b/2/F/M2.00-X/EG6/---/03P/SD-1		
Sensor bushing D9x50mm		
Sensor bushing D9x100mm		
Sensorkit Grundfos DPI 0-1bar		
Sensorkit Grundfos DPI 0-4bar		
Sensorkit Grundfos DPI 0-6bar		
Sensorkit Grundfos DPI 0-0.6bar		
Sensorkit Grundfos DPI 0-10bar		
Sensorkit Grundfos DPI 0-1.6bar		
Sensorkit Grundfos DPI 0-2.5bar		
Temp. sensor Pt1000 M50-50C ESMT outdoor		
Temperature transmitter TTA (-25)25		
Temperature transmitter TTA (0)25		
Temperatursensor TTA (0) 150		

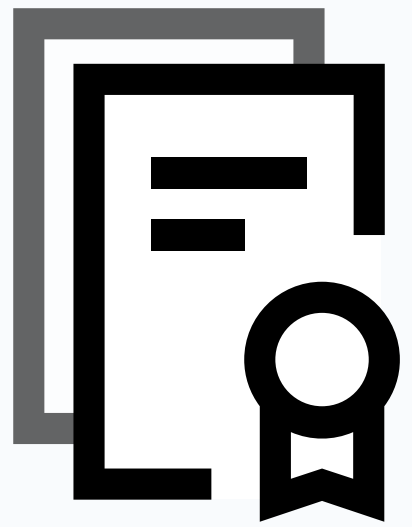

CERTIFICATES

MPG AI



Kort beskr.

Test cert. Non-spec. inspec. #96643421*

Artikel-
nummer

Pris

96507899

p. b.

96507920

p. b.

98443849

p. b.

98535593

p. b.

GBTTC001

p. b.

4

ACCESSORIES GENERAL



Tillbehör Cirkulationspumpar med variabelt varvtal

ACCESSORIES GENERAL ► ACCESSORIES GENERAL

2-UNIONS SET: 2-UNIONS SET



4

MPG AD

Kort beskr.	Artikelnummer	RSK nummer	Pris
Adapter A51 - Inkl.3xD2583 L=8mm	549921		p. b.
Adapter A61 - Inkl.3xD2585 L=8mm	559921	5732759	p. b.
Adapter A81 - Inkl.3xD2586 L=8mm	569921	5732761	p. b.
Adapter A11 - Inkl.3xD2589 L=48mm	91354160		1.930
Adapter A12 - Inkl.3xD2589 L=98mm	91354161		4.610
Adapter A32 - Inkl.3xD2536 L=38mm	91354120		850
Adapter A54 - Inkl.3xD2583 L=78mm	91354133		1.660
Adapter A62 - Inkl.3xD2586 L=18mm	91354141		1.130
Adapter A64 - Inkl.3xD2584 L=28mm	91354143		1.130
Adapter A82 - Inkl.3xD2587 L=38mm	569925	5732270	p. b.
Adapter A84 - Inkl.3xD2587 L=78mm	91354153		2.140
Adapter A85 - Inkl.3xD2587 L=88mm	91354154		2.180
Adapter A13 - Inkl.3xD2589 L=108mm	91354162		4.390
Adapter A14 - Inkl.3xD2589 L=148mm	91354163		3.660
Adapter A15 - Inkl.3xD2589 L=648mm	91354164		4.090
Adapter A41 - Inkl.3xD2538 L=448mm	91354125		3.330
Adapter A55 - Inkl.3xD2583 L=118mm	91354134		3.950
Adapter A56 - Inkl.3xD2583 L=518mm	91354135		3.190
Adapter A87 - Inkl.3xD2587 L=538mm	91354156		3.610
Adapter A50-20 - Inkl.3xD2583 L=18mm	549922	5732265	p. b.
Adapter A50-50 - Inkl.3xD2583 L=48mm	549923	5732266	p. b.
Adapter B11 - Inkl.3xD2590 L=48mm	91354210		3.410
Adapter B32 - Inkl.3xD2537 L=38mm	91354170		730
Adapter B41 - Inkl.3xD2582 L=98mm	91354175		2.810
Adapter B51 - Inkl.3xD2584 L=38mm	91354180		2.100
Adapter B52 - Inkl.3xD2584 L=83mm	91354181		2.620
Adapter B53 - Inkl.3xD2584 L=98mm	91354182		5.390
Adapter B55 - Inkl.3xD2584 L=58mm	91354184		3.890
Adapter B61 - Inkl.3xD2586 L=18mm	91354190		1.760
Adapter B62 - Inkl.3xD2586 L=38mm	91354191		1.890
Adapter B63 - Inkl.3xD2586 L=58mm	91354192		1.970
Adapter B81 - Inkl.3xD2588 L=38mm	569825	5732277	p. b.
Adapter B82 - Inkl.3xD2588 L=48mm	569826	5732776	p. b.
Adapter B83 - Inkl.3xD2588 L=88mm	91354202		2.620
Adapter B88 - Inkl.3xD2588 L=58mm	91354207	5732780	2.520
Adapter B12 - Inkl.3xD2590 L=148mm	91354211		5.700
Adapter B13 - Inkl.3xD2590 L=588mm	91354212		5.860
Adapter B14 - Inkl.3xD2590 L=648mm	91354213		4.790
Adapter B54 - Inkl.3xD2584 L=118mm	91354183		5.440
Adapter B84 - Inkl.3xD2588 L=108mm	91354203		2.690
Adapter B85 - Inkl.3xD2588 L=138mm	569827	5732279	p. b.
Adapter B87 - Inkl.3xD2588 L=238mm	91354206		5.460
Adapter Typ 1 Inkl.1x520046	91354100		p. b.
Adapter set cpl. DN 50-PN6 40mm	96281077	5732781	p. b.
Adapter set cpl. DN 50-PN10 40mm	96608516	5732782	p. b.
Adapterset kpl. DN40 PN6 30mm	96281076	5731612	p. b.
R25 Unionkopplingsset #99672022#	529922		0

VERTIKALA OCH HORISONTELLA FLERSTEGSPUMPAR



CME-A / CME-A / CME-A

HORISONTALA FLERSTEGSPUMPAR ► VARIABLA HASTIGHETSPUMPAR

CME-A: HORIZONTELL FLERSTEGSPUMPAR I GJUTJÄRN MED VARIABEL HASTIGHET

CME är pålitlig, tyst och kompakt horisontell pump. Den modulära pumpkonstruktionen gör det enkelt att skapa anpassade lösningar.

Vätsketemperatur: Från -20 ° C till + 90 ° C

Material: Gjutjärn / rostfritt stål AISI 304 (EN 1.4301)

Kapslingsklass: IP55

Motoreffektivitet: IE5 med inbyggd frekvensomformare

Nominell spänning: 1 x 220-240 Volt 50/60 Hz & 3 x 380-500 Volt 50/60 Hz



MPG IF

Axeltätn.	Röranstyp in	Inlet	Röranstyp ut	Röranst. ut tum	P2 kW	I [A]	Modell	Artikelnummer	Pris
1 x 200-240V									
AQQE	Rp	1	Rp	1	0.55	3,45-2,90	CME 1-2	98394755	p. b.
					0.55	3,45-2,90	CME 1-3	98394764	p. b.
					0.55	3,45-2,90	CME 1-4	98394774	p. b.
					1.10	6,70-5,60	CME 1-5	98394940	p. b.
3 x 380-500V									
AQQE	Rp	1	Rp	1	0.55	1,35-1,30	CME 1-2	98394845	p. b.
					0.55	1,35-1,30	CME 1-3	98394853	p. b.
					0.55	1,35-1,30	CME 1-4	98394865	p. b.
					1.10	2,20-1,90	CME 1-5	98395113	p. b.

MPG IF

Axeltätn.	Röranstyp in	Inlet	Röranstyp ut	Röranst. ut tum	P2 kW	I [A]	Modell	Artikelnummer	Pris
1 x 200-240V									
AQQE	Rp	1	Rp	1	0.55	3,45-2,90	CME 3-2	98394784	p. b.
					1.10	6,70-5,60	CME 3-3	98394976	p. b.
					1.10	6,70-5,60	CME 3-4	98394985	p. b.
					1.10	6,70-5,60	CME 3-5	98394997	p. b.
3 x 380-500V									
AQQE	Rp	1	Rp	1	0.55	1,35-1,30	CME 3-2	98394874	p. b.
					1.10	2,20-1,90	CME 3-3	98395154	p. b.
					1.10	2,20-1,90	CME 3-4	98395163	p. b.
					1.10	2,20-1,90	CME 3-5	98395173	p. b.

MPG IF

Axeltätn.	Röranstyp in	Inlet	Röranstyp ut	Röranst. ut tum	P2 kW	I [A]	Modell	Artikelnummer	Pris
1 x 200-240V									
AQQE	Rp	1 1/4	Rp	1	1.10	6,70-5,60	CME 5-2	98395006	p. b.
					1.10	6,70-5,60	CME 5-3	98395019	p. b.
					1.50	9,10-7,60	CME 5-4	98395323	p. b.
3 x 380-500V									
AQQE	Rp	1 1/4	Rp	1	1.10	2,20-1,90	CME 5-2	98395193	p. b.
					1.10	2,20-1,90	CME 5-3	98395205	p. b.
					1.50	2,90-2,40	CME 5-4	98395370	p. b.
					2.20	4,15-3,40	CME 5-5	98396716	p. b.

CME-A / CME-A / CME-A

HORISONTALA FLERSTEGSPUMPAR ► VARIABLA HASTIGHETSPUMPAR

MPG IF

Axeltättn.	Röransl.typ in	Inlet	Röransl.typ ut	Röransl. ut tum	P2 kW	I [A]
1 x 200-240V						
AQQE	Rp	11/2	Rp	11/2	1.10	6,70-5,60
3 x 380-500V						
AQQE	Rp	11/2	Rp	11/2	1.10	2,20-1,90
					2.20	4,15-3,40
					4.00	7,60-6,20

Modell	Artikelnummer	Pris
CME 10-1	98394928	p. b.
CME 10-1	98395107	p. b.
CME 10-2	98396235	p. b.
CME 10-3	99077758	p. b.

MPG IF

Axeltättn.	Röransl.typ in	Inlet	Röransl.typ ut	Röransl. ut tum	P2 kW	I [A]
3 x 380-500V						
AQQE	Rp	2	Rp	2	2.20	4,15-3,40
					4.00	7,60-6,20
					7.50	14,1-11,2

Modell	Artikelnummer	Pris
CME 15-1	98396533	p. b.
CME 15-2	99077761	p. b.
CME 15-3	99077763	p. b.

MPG IF

Axeltättn.	Röransl.typ in	Inlet	Röransl.typ ut	Röransl. ut tum	P2 kW	I [A]
3 x 380-500V						
AQQE	Rp	2	Rp	2	3.00	5,80-4,80
					7.50	14,1-11,2

Modell	Artikelnummer	Pris
CME 25-1	99077765	p. b.
CME 25-2	99077767	p. b.

CME-G / CME-G

HORISONTALA FLERSTEGSPUMPAR ► VARIABLA HASTIGHETSPUMPAR

CME-G: HORIZONTELL FLERSTEGSPUMP I GJUTGÄRN MED VARIABEL HASTIGHET

CME är pålitlig, tyst och kompakt horisontell pump. Den modulära pumpkonstruktionen gör det enkelt att skapa anpassade lösningar.

Vätsketemperatur: Från -20 ° C till +120 ° C

Material: Rostfritt stål AISI 316 EN 1.4401

Motoreffektivitet: IE5 med inbyggd frekvensomformare

Nominell Spänning: 1 x 220-240 Volt 50/60 Hz & 3 x 380-500 Volt 50/60 Hz



MPG IF

Axeltättn.	Röransl.typ in	Inlet	Röransl.typ ut	Röransl. ut tum	P2 kW	I [A]	Modell	Artikelnummer	Pris		
1 x 200-240V							0.55	3,45-2,90	CME 1-2	98394748	p. b.
					0.55	3,45-2,90	CME 1-3	98394758	p. b.		
					0.55	3,45-2,90	CME 1-4	98394768	p. b.		
AQQE	Rp	1	Rp	1	1.10	6,70-5,60	CME 1-5	98394935	p. b.		
					1.10	6,70-5,60	CME 1-6	98394954	p. b.		
					1.10	6,70-5,60	CME 1-7	98394960	p. b.		
					1.10	6,70-5,60	CME 1-8	98394965	p. b.		
					1.50	9,10-7,60	CME 1-9	98395299	p. b.		
3 x 380-500V							0.55	1,35-1,30	CME 1-2	98394846	p. b.
					0.55	1,35-1,30	CME 1-3	98394855	p. b.		
					0.55	1,35-1,30	CME 1-4	98394864	p. b.		
AQQE	Rp	1	Rp	1	1.10	2,20-1,90	CME 1-5	98395116	p. b.		
					1.10	2,20-1,90	CME 1-6	98395124	p. b.		
					1.10	2,20-1,90	CME 1-7	98395130	p. b.		
					1.10	2,20-1,90	CME 1-8	98395145	p. b.		
					1.50	2,90-2,40	CME 1-9	98395352	p. b.		

MPG IF

Axeltättn.	Röransl.typ in	Inlet	Röransl.typ ut	Röransl. ut tum	P2 kW	I [A]	Modell	Artikelnummer	Pris		
1 x 200-240V							0.55	3,45-2,90	CME 3-2	98394777	p. b.
					1.10	6,70-5,60	CME 3-3	98394970	p. b.		
					1.10	6,70-5,60	CME 3-4	98394979	p. b.		
AQQE	Rp	1	Rp	1	1.10	6,70-5,60	CME 3-5	98394989	p. b.		
					1.50	9,10-7,60	CME 3-6	98395303	p. b.		
					1.50	9,10-7,60	CME 3-7	98395313	p. b.		
3 x 380-500V							0.55	1,35-1,30	CME 3-2	98394873	p. b.
					1.10	2,20-1,90	CME 3-3	98395153	p. b.		
					1.10	2,20-1,90	CME 3-4	98395162	p. b.		
AQQE	Rp	1	Rp	1	1.10	2,20-1,90	CME 3-5	98395172	p. b.		
					1.50	2,90-2,40	CME 3-6	98395356	p. b.		
					1.50	2,90-2,40	CME 3-7	98395362	p. b.		
					2.20	4,15-3,40	CME 3-8	98396705	p. b.		
					2.20	4,15-3,40	CME 3-9	98396709	p. b.		

CME-G / CME-G / CME-G / CME-G

HORISONTALA FLERSTEGSPUMPAR ► VARIABLA HASTIGHETSPUMPAR

MPG IF

Axeltättn.	Röranstyp in	Inlet	Röranstyp ut	Röranst. ut tum	P2 kW	I [A]	Modell	Artikelnummer	Pris
1 x 200-240V									
AQQE	Rp	11/4	Rp	1	1.10	6,70-5,60	CME 5-2	98395003	p. b.
					1.10	6,70-5,60	CME 5-3	98395009	p. b.
					1.50	9,10-7,60	CME 5-4	98395328	p. b.
3 x 380-500V									
AQQE	Rp	11/4	Rp	1	1.10	2,20-1,90	CME 5-2	98395197	p. b.
					1.10	2,20-1,90	CME 5-3	98395201	p. b.
					1.50	2,90-2,40	CME 5-4	98395375	p. b.
					2.20	4,15-3,40	CME 5-5	98396721	p. b.
					2.20	4,15-3,40	CME 5-6	98396725	p. b.
					3.00	5,80-4,80	CME 5-7	99176057	p. b.
3.00	5,80-4,80	CME 5-8	99176058	p. b.					

MPG IF

Axeltättn.	Röranstyp in	Inlet	Röranstyp ut	Röranst. ut tum	P2 kW	I [A]	Modell	Artikelnummer	Pris
1 x 200-240V									
AQQE	Rp	11/2	Rp	11/2	1.10	6,70-5,60	CME 10-1	98394932	p. b.
3 x 380-500V									
AQQE	Rp	11/2	Rp	11/2	1.10	2,20-1,90	CME 10-1	98395111	p. b.
					2.20	4,15-3,40	CME 10-2	98396306	p. b.
					4.00	7,60-6,20	CME 10-3	99176091	p. b.
					5.50	10,3-8,20	CME 10-4	99176092	p. b.
					5.50	10,3-8,20	CME 10-5	99176105	p. b.

MPG IF

Axeltättn.	Röranstyp in	Inlet	Röranstyp ut	Röranst. ut tum	P2 kW	I [A]	Modell	Artikelnummer	Pris
3 x 380-500V									
AQQE	Rp	2	Rp	2	2.20	4,15-3,40	CME 15-1	98396678	p. b.
					4.00	7,60-6,20	CME 15-2	99176124	p. b.
					7.50	14,1-11,2	CME 15-3	99176125	p. b.

MPG IF

Axeltättn.	Röranstyp in	Inlet	Röranstyp ut	Röranst. ut tum	P2 kW	I [A]	Modell	Artikelnummer	Pris
3 x 380-500V									
AQQE	Rp	2	Rp	2	3.00	5,80-4,80	CME 25-1	99176126	p. b.
					7.50	14,1-11,2	CME 25-2	99176127	p. b.

CM-A / CM-A / CM-A

HORISONTALA FLERSTEGSPUMPAR ► PUMPAR MED FAST HASTIGHET

CM-A: HORIZONTELL FLERSTEGSPUMPAR I GJUTGÄRN

CM är en driftsäker, tyst och kompakt horisontell pump. Den modulära pumpkonstruktionen gör det enkelt att skapa anpassade lösningar.

Vätsketemperatur: Från -20 °C till +90 °C

Material: Gjutjärn / rostfritt stål AISI 304 / EN 1.4301 hylsa, axel och pumphjul/kammare

Kapslingsklass: IP55

Motoreffektivitet: 3-fasmotorer ≥ 0,75 kw uppfyller IE3

Nominell spänning: 1 x 220-240 Volt 50 Hz eller 3 x 220-240 D / 380-415 Volt Y 50 Hz



MPG IE

Axeltätn.	Röransl.typ in	Inlet	Röransl.typ ut	Röransl. ut tum	P2 kW	I [A]	Modell	Artikelnummer	Pris
1 x 220-230V									
					0.30	2,10-2,05	CM 1-2	92889349	p. b.
					0.30	2,10-2,05	CM 1-3	92889360	p. b.
					0.30	2,10-2,05	CM 1-4	92889361	p. b.
AQQE	Rp	1	Rp	1	0.50	3,30-3,15	CM 1-5	92889362	p. b.
					0.50	3,30-3,15	CM 1-6	92889363	p. b.
					0.50	3,30-3,15	CM 1-7	92889364	p. b.
					0.67	4,30-4,15	CM 1-8	92889365	p. b.

MPG IE

Axeltätn.	Röransl.typ in	Inlet	Röransl.typ ut	Röransl. ut tum	P2 kW	I [A]	Modell	Artikelnummer	Pris
1 x 220-230V									
					0.30	2,10-2,05	CM 3-2	92889470	p. b.
					0.50	3,30-3,15	CM 3-3	92889471	p. b.
					0.50	3,30-3,15	CM 3-4	92889472	p. b.
AQQE	Rp	1	Rp	1	0.50	3,30-3,15	CM 3-5	92889473	p. b.
					0.67	4,30-4,15	CM 3-6	92889474	p. b.
					0.90	5,72-5,60	CM 3-7	92889475	p. b.
					0.90	5,72-5,60	CM 3-8	92889476	p. b.
3 x 220-240D/380-415Y									
					0.46	2,0-2,1/1,15-1,2	CM 3-3	92664893	p. b.
					0.46	2,0-2,1/1,15-1,2	CM 3-4	92679658	p. b.
AQQE	Rp	1	Rp	1	0.60	2,54-2,55/1,48-1,5	CM 3-5	92679659	p. b.
					1.10	4,4-4,5/2,55-2,6	CM 3-7	98853766	p. b.
					1.10	4,4-4,5/2,55-2,6	CM 3-8	98979430	p. b.

MPG IE

Axeltätn.	Röransl.typ in	Inlet	Röransl.typ ut	Röransl. ut tum	P2 kW	I [A]	Modell	Artikelnummer	Pris
1 x 220-230V									
					0.50	3,30-3,15	CM 5-2	92889587	p. b.
					0.50	3,30-3,15	CM 5-3	92889588	p. b.
					0.67	4,30-4,15	CM 5-4	92889589	p. b.
AQQE	Rp	1 1/4	Rp	1	0.90	5,72-5,60	CM 5-5	92889590	p. b.
					1.30	8,2-7,95	CM 5-6	92889591	p. b.
					1.30	8,2-7,95	CM 5-7	92889592	p. b.
					1.70	10,20-9,75	CM 5-8	92889593	p. b.
3 x 220-240D/380-415Y									
					0.46	2,0-2,1/1,15-1,2	CM 5-2	92679670	p. b.
AQQE	Rp	1 1/4	Rp	1	0.60	2,54-2,55/1,48-1,5	CM 5-3	92626211	p. b.
					1.10	4,4-4,5/2,55-2,6	CM 5-4	98811698	p. b.

Fortsättning från föregående sida

Axeltätn.	Röransl.typ in	Inlet	Röransl.typ ut	Röransl. ut tum	P2 kW	I [A]	Modell	Artikel-nummer	Pris
AQQE	Rp	11/4	Rp	1	1.10	4,4-4,5/2,55-2,6	CM 5-5	98909907	p. b.
					1.50	5,70/3,30	CM 5-6	98608252	p. b.
					1.50	5,70/3,30	CM 5-7	98677672	p. b.
					2.20	8,00/4,60	CM 5-8	98816609	p. b.

MPG IE

Axeltätn.	Röransl.typ in	Inlet	Röransl.typ ut	Röransl. ut tum	P2 kW	I [A]	Modell	Artikel-nummer	Pris
1 x 220-230V									
AQQE	Rp	11/2	Rp	11/2	0.67	4,30-4,15	CM 10-1	92889693	p. b.
					1.30	8,2-7,95	CM 10-2	92889694	p. b.
					1.70	10,20-9,75	CM 10-3	92889695	p. b.
3 x 220-240D/380-415Y									
AQQE	Rp	11/2	Rp	11/2	0.60	2,54-2,55/1,48-1,5	CM 10-1	92679668	p. b.
					1.50	5,70/3,30	CM 10-2	98771564	p. b.
					2.20	8,00/4,60	CM 10-3	98803414	p. b.
					3.00	11,0-11,0/6,30-6,30	CM 10-4	98730017	p. b.
					3.00	11,0-11,0/6,30-6,30	CM 10-5	98861527	p. b.

MPG IE

Axeltätn.	Röransl.typ in	Inlet	Röransl.typ ut	Röransl. ut tum	P2 kW	I [A]	Modell	Artikel-nummer	Pris
1 x 220-230V									
AQQE	Rp	2	Rp	2	1.30	8,2-7,95	CM 15-1	92889727	p. b.
3 x 220-240D/380-415Y									
AQQE	Rp	2	Rp	2	1.10	4,4-4,5/2,55-2,6	CM 15-1	99087493	p. b.
					2.20	8,00/4,60	CM 15-2	99080200	p. b.
					4.00	13,8-13,2/8,00-7,65	CM 15-3	98715276	p. b.
					5.50	19,0-19,0/11,0-11,0	CM 15-4	98777058	p. b.

MPG IE

Axeltätn.	Röransl.typ in	Inlet	Röransl.typ ut	Röransl. ut tum	P2 kW	I [A]	Modell	Artikel-nummer	Pris
1 x 220-230V									
AQQE	Rp	2	Rp	2	1.70	10,20-9,75	CM 25-1	92889749	p. b.
3 x 220-240D/380-415Y									
AQQE	Rp	2	Rp	2	2.20	8,00/4,60	CM 25-1	98667853	p. b.
					4.00	13,8-13,2/8,00-7,65	CM 25-2	98979368	p. b.
					5.50	19,0-19,0/11,0-11,0	CM 25-3	98667851	p. b.
					7.50	25,0-24,2/14,4-14,0	CM 25-4	99205259	p. b.

CM-I / CM-I

HORISONTALA FLERSTEGSPUMPAR ► PUMPAR MED FAST HASTIGHET

CM-I: HORIZONTAL MULTISTAGE PUMPAR ALLA DELAR I KONTAKT MED VÄTSKA I AISI 304 ROSTFRITT STÅL

CM är en driftsäker, tyst och kompakt horisontell sugpump. Den modulära pumpkonstruktionen gör det enkelt att skapa anpassade lösningar.

Vätsketemperatur: från -20 ° C till +120 ° C

Skyddsgrad: IP 55

Isolationsklass: F

Standardmotor: alla 3-fasmotorer ≥ 0,75 kw tillhör verkningsgrad IE3

Material: Rostfritt stål AISI 304 (EN 1.4301) hylsa, axel och pumphjul/kammare



MPG IE

Axeltättn.	Röransl.typ in	Inlet	Röransl.typ ut	Röransl. ut tum	P2 kW	I [A]	Modell	Artikelnummer	Pris
1 x 220-230V									
					0.30	2,10-2,05	CM 1-2	92889420	p. b.
					0.30	2,10-2,05	CM 1-3	92889421	p. b.
					0.30	2,10-2,05	CM 1-4	92889422	p. b.
					0.50	3,30-3,15	CM 1-5	92889423	p. b.
					0.50	3,30-3,15	CM 1-6	92889424	p. b.
					0.50	3,30-3,15	CM 1-7	92889425	p. b.
AQQE	Rp	1	Rp	1	0.67	4,30-4,15	CM 1-8	92889426	p. b.
					0.67	4,30-4,15	CM 1-9	92889427	p. b.
					0.67	4,30-4,15	CM 1-10	92889428	p. b.
					0.90	5,72-5,60	CM 1-11	92889429	p. b.
					0.90	5,72-5,60	CM 1-12	92889430	p. b.
					0.90	5,72-5,60	CM 1-13	92889431	p. b.
					1.30	8,2-7,95	CM 1-14	92889432	p. b.
3 x 220-240D/380-415Y									
					1.10	4,4-4,5/2,55-2,6	CM 1-10	98662772	p. b.
					1.10	4,4-4,5/2,55-2,6	CM 1-11	98694631	p. b.
AQQE	Rp	1	Rp	1	1.10	4,4-4,5/2,55-2,6	CM 1-12	98694632	p. b.
					1.10	4,4-4,5/2,55-2,6	CM 1-13	98694633	p. b.
					1.10	4,4-4,5/2,55-2,6	CM 1-14	98694634	p. b.

MPG IE

Axeltättn.	Röransl.typ in	Inlet	Röransl.typ ut	Röransl. ut tum	P2 kW	I [A]	Modell	Artikelnummer	Pris
1 x 220-230V									
					0.30	2,10-2,05	CM 3-2	92889529	p. b.
					0.50	3,30-3,15	CM 3-3	92889530	p. b.
					0.50	3,30-3,15	CM 3-4	92889531	p. b.
					0.50	3,30-3,15	CM 3-5	92889532	p. b.
					0.67	4,30-4,15	CM 3-6	92889533	p. b.
					0.90	5,72-5,60	CM 3-7	92889534	p. b.
AQQE	Rp	1	Rp	1	0.90	5,72-5,60	CM 3-8	92889535	p. b.
					1.30	8,2-7,95	CM 3-9	92889536	p. b.
					1.30	8,2-7,95	CM 3-10	92889537	p. b.
					1.30	8,2-7,95	CM 3-11	92889538	p. b.
					1.30	8,2-7,95	CM 3-12	92889539	p. b.
					1.70	10,20-9,75	CM 3-13	92889540	p. b.
					1.70	10,20-9,75	CM 3-14	92889541	p. b.
3 x 220-240D/380-415Y									
					1.10	4,4-4,5/2,55-2,6	CM 3-7	98662725	p. b.
					1.10	4,4-4,5/2,55-2,6	CM 3-8	98725225	p. b.
AQQE	Rp	1	Rp	1	1.10	4,4-4,5/2,55-2,6	CM 3-9	99080201	p. b.
					1.50	5,70/3,30	CM 3-10	99059802	p. b.
					1.50	5,70/3,30	CM 3-11	98694635	p. b.

Fortsättning från föregående sida

Axeltättn.	Röranstyp in	Inlet	Röranstyp ut	Röranst. ut tum	P2 kW	I [A]	Modell	Artikelnummer	Pris
AQQE	Rp	1	Rp	1	1.50	5,70/3,30	CM 3-12	99080202	p. b.
					2.20	8,00/4,60	CM 3-13	98694637	p. b.
					2.20	8,00/4,60	CM 3-14	98694638	p. b.

MPG IE

Axeltättn.	Röranstyp in	Inlet	Röranstyp ut	Röranst. ut tum	P2 kW	I [A]	Modell	Artikelnummer	Pris
1 x 220-230V									
AQQE	Rp	11/4	Rp	1	0.50	3,30-3,15	CM 5-2	92889637	p. b.
					0.50	3,30-3,15	CM 5-3	92889638	p. b.
					0.67	4,30-4,15	CM 5-4	92889639	p. b.
					0.90	5,72-5,60	CM 5-5	92889640	p. b.
					1.30	8,2-7,95	CM 5-6	92889641	p. b.
					1.30	8,2-7,95	CM 5-7	92889642	p. b.
					1.70	10,20-9,75	CM 5-8	92889643	p. b.
					1.70	10,20-9,75	CM 5-9	92889644	p. b.
3 x 220-240D/380-415Y									
AQQE	Rp	11/4	Rp	1	1.10	4,4-4,5/2,55-2,6	CM 5-4	98798510	p. b.
					1.10	4,4-4,5/2,55-2,6	CM 5-5	98725313	p. b.
					1.50	5,70/3,30	CM 5-6	98664188	p. b.
					1.50	5,70/3,30	CM 5-7	98725228	p. b.
					2.20	8,00/4,60	CM 5-8	98717944	p. b.
					2.20	8,00/4,60	CM 5-9	98896343	p. b.
					2.20	8,00/4,60	CM 5-10	99059803	p. b.
					2.20	8,00/4,60	CM 5-11	99080204	p. b.
					3.00	11,0-11,0/6,30-6,30	CM 5-12	98694640	p. b.
					3.00	11,0-11,0/6,30-6,30	CM 5-13	98694641	p. b.

MPG IE

Axeltättn.	Röranstyp in	Inlet	Röranstyp ut	Röranst. ut tum	P2 kW	I [A]	Modell	Artikelnummer	Pris
1 x 220-230V									
AQQE	Rp	11/2	Rp	11/2	0.67	4,30-4,15	CM 10-1	92889714	p. b.
					1.30	8,2-7,95	CM 10-2	92889715	p. b.
					1.70	10,20-9,75	CM 10-3	92889716	p. b.
3 x 220-240D/380-415Y									
AQQE	Rp	11/2	Rp	11/2	1.50	5,70/3,30	CM 10-2	98719394	p. b.
					2.20	8,00/4,60	CM 10-3	98693606	p. b.
					3.00	11,0-11,0/6,30-6,30	CM 10-4	98777053	p. b.
					3.00	11,0-11,0/6,30-6,30	CM 10-5	98979299	p. b.
					4.00	13,8-13,2/8,00-7,65	CM 10-6	99057080	p. b.
					5.50	19,0-19,0/11,0-11,0	CM 10-7	98694642	p. b.
					5.50	19,0-19,0/11,0-11,0	CM 10-8	98694643	p. b.

MPG IE

Axeltättn.	Röranstyp in	Inlet	Röranstyp ut	Röranst. ut tum	P2 kW	I [A]	Modell	Artikelnummer	Pris
1 x 220-230V									
AQQE	Rp	2	Rp	2	1.30	8,2-7,95	CM 15-1	92889741	p. b.
3 x 220-240D/380-415Y									
AQQE	Rp	2	Rp	2	1.10	4,4-4,5/2,55-2,6	CM 15-1	99087495	p. b.
					2.20	8,00/4,60	CM 15-2	99080205	p. b.
					4.00	13,8-13,2/8,00-7,65	CM 15-3	98669726	p. b.
					5.50	19,0-19,0/11,0-11,0	CM 15-4	98958451	p. b.

CM-I

HORISONTALA FLERSTEGSPUMPAR ► PUMPAR MED FAST HASTIGHET

							MPG IE		
Axeltät.	Röranstyp in	Inlet	Röranstyp ut	Röranst. ut tum	P2 kW	I [A]	Modell	Artikelnummer	Pris
1 x 220-230V									
AQQE	Rp	2	Rp	2	1.70	10,20-9,75	CM 25-1	92889756	p. b.
3 x 220-240D/380-415Y									
					2.20	8,00/4,60	CM 25-1	98979367	p. b.
					4.00	13,8-13,2/8,00-7,65	CM 25-2	98693604	p. b.
AQQE	Rp	2	Rp	2	5.50	19,0-19,0/11,0-11,0	CM 25-3	98935349	p. b.
					7.50	25,0-24,2/14,4-14,0	CM 25-4	99205260	p. b.

CM-G: HORIZONTELL FLERSTEGSPUMPAR I ROSTFRITT STÅL AISI 316

CM är en driftsäker, tyst och kompakt horisontell pump. Den modulära pumpkonstruktionen gör det enkelt att skapa anpassade lösningar.

Vätsketemperatur: Från -20 ° C till + 120 ° C

Material: Rostfritt stål AISI 316 EN 1.4401

Kapslingsklass: IP55

Motoreffektivitet: 3-fasmotorer ≥ 0,75 kw uppfyller IE3 som standard

Nominell spänning: 1 x 220-240 Volt 50 Hz eller 3 x 220-240 D / 380-415 Volt Y 50 Hz



MPG IE

Axeltättn.	Röransl.typ in	Inlet	Röransl.typ ut	Röransl. ut tum	P2 kW	I [A]	Modell	Artikelnummer	Pris
1 x 220-230V									
					0.30	2,10-2,05	CM 1-2	92889385	p. b.
					0.30	2,10-2,05	CM 1-3	92889386	p. b.
					0.30	2,10-2,05	CM 1-4	92889387	p. b.
					0.50	3,30-3,15	CM 1-5	92889388	p. b.
					0.50	3,30-3,15	CM 1-6	92889389	p. b.
					0.50	3,30-3,15	CM 1-7	92889390	p. b.
AQQE	Rp	1	Rp	1	0.67	4,30-4,15	CM 1-8	92889391	p. b.
					0.67	4,30-4,15	CM 1-9	92889392	p. b.
					0.67	4,30-4,15	CM 1-10	92889393	p. b.
					0.90	5,72-5,60	CM 1-11	92889394	p. b.
					0.90	5,72-5,60	CM 1-12	92889395	p. b.
					0.90	5,72-5,60	CM 1-13	92889396	p. b.
					1.30	8,2-7,95	CM 1-14	92889397	p. b.
3 x 220-240D/380-415Y									
					1.10	4,4-4,5/2,55-2,6	CM 1-10	98979314	p. b.
					1.10	4,4-4,5/2,55-2,6	CM 1-11	98979315	p. b.
AQQE	Rp	1	Rp	1	1.10	4,4-4,5/2,55-2,6	CM 1-12	98979317	p. b.
					1.10	4,4-4,5/2,55-2,6	CM 1-13	98680017	p. b.
					1.10	4,4-4,5/2,55-2,6	CM 1-14	98979319	p. b.

MPG IE

Axeltättn.	Röransl.typ in	Inlet	Röransl.typ ut	Röransl. ut tum	P2 kW	I [A]	Modell	Artikelnummer	Pris
1 x 220-230V									
					0.30	2,10-2,05	CM 3-2	92889494	p. b.
					0.50	3,30-3,15	CM 3-3	92889495	p. b.
					0.50	3,30-3,15	CM 3-4	92889496	p. b.
					0.50	3,30-3,15	CM 3-5	92889497	p. b.
					0.67	4,30-4,15	CM 3-6	92889498	p. b.
					0.90	5,72-5,60	CM 3-7	92889499	p. b.
AQQE	Rp	1	Rp	1	0.90	5,72-5,60	CM 3-8	92889500	p. b.
					1.30	8,2-7,95	CM 3-9	92889501	p. b.
					1.30	8,2-7,95	CM 3-10	92889502	p. b.
					1.30	8,2-7,95	CM 3-11	92889503	p. b.
					1.30	8,2-7,95	CM 3-12	92889504	p. b.
					1.70	10,20-9,75	CM 3-13	92889505	p. b.
					1.70	10,20-9,75	CM 3-14	92889506	p. b.
3 x 220-240D/380-415Y									
					1.10	4,4-4,5/2,55-2,6	CM 3-7	98979427	p. b.
AQQE	Rp	1	Rp	1	1.10	4,4-4,5/2,55-2,6	CM 3-8	98979442	p. b.
					1.10	4,4-4,5/2,55-2,6	CM 3-9	99131400	p. b.

CM-G / CM-G / CM-G / CM-G

HORISONTALA FLERSTEGSPUMPAR ► PUMPAR MED FAST HASTIGHET

Fortsättning från föregående sida

Axeltätn.	Röransl.typ in	Inlet	Röransl.typ ut	Röransl. ut tum	P2 kW	I [A]
AQQE	Rp	1	Rp	1	1.50	5,70/3,30
					1.50	5,70/3,30
					1.50	5,70/3,30
					2.20	8,00/4,60
					2.20	8,00/4,60

Modell	Artikelnummer	Pris
CM 3-10	98979406	p. b.
CM 3-11	98979407	p. b.
CM 3-12	99093825	p. b.
CM 3-13	98979411	p. b.
CM 3-14	98979419	p. b.

MPG IE

Axeltätn.	Röransl.typ in	Inlet	Röransl.typ ut	Röransl. ut tum	P2 kW	I [A]
1 x 220-230V						
AQQE	Rp	11/4	Rp	1	0.50	3,30-3,15
					0.50	3,30-3,15
					0.67	4,30-4,15
					0.90	5,72-5,60
					1.30	8,2-7,95
					1.30	8,2-7,95
					1.70	10,20-9,75
					1.70	10,20-9,75
3 x 220-240D/380-415Y						
AQQE	Rp	11/4	Rp	1	1.10	4,4-4,5/2,55-2,6
					1.10	4,4-4,5/2,55-2,6
					1.50	5,70/3,30
					1.50	5,70/3,30
					2.20	8,00/4,60
					2.20	8,00/4,60
					2.20	8,00/4,60
					2.20	8,00/4,60
					3.00	11,0-11,0/6,30-6,30
3.00	11,0-11,0/6,30-6,30					

Modell	Artikelnummer	Pris
CM 5-2	92889611	p. b.
CM 5-3	92889612	p. b.
CM 5-4	92889613	p. b.
CM 5-5	92889614	p. b.
CM 5-6	92889615	p. b.
CM 5-7	92889616	p. b.
CM 5-8	92889617	p. b.
CM 5-9	92889618	p. b.
CM 5-4	98976437	p. b.
CM 5-5	98960734	p. b.
CM 5-6	98945987	p. b.
CM 5-7	98668861	p. b.
CM 5-8	98979485	p. b.
CM 5-9	98979488	p. b.
CM 5-10	98979445	p. b.
CM 5-11	99131402	p. b.
CM 5-12	98979448	p. b.
CM 5-13	98979449	p. b.

MPG IE

Axeltätn.	Röransl.typ in	Inlet	Röransl.typ ut	Röransl. ut tum	P2 kW	I [A]
1 x 220-230V						
AQQE	Rp	11/2	Rp	11/2	0.67	4,30-4,15
					1.30	8,2-7,95
					1.70	10,20-9,75
3 x 220-240D/380-415Y						
AQQE	Rp	11/2	Rp	11/2	1.50	5,70/3,30
					2.20	8,00/4,60
					3.00	11,0-11,0/6,30-6,30
					3.00	11,0-11,0/6,30-6,30
					4.00	13,8-13,2/8,00-7,65
					5.50	19,0-19,0/11,0-11,0
					5.50	19,0-19,0/11,0-11,0

Modell	Artikelnummer	Pris
CM 10-1	92889705	p. b.
CM 10-2	92889706	p. b.
CM 10-3	92889707	p. b.
CM 10-2	98665164	p. b.
CM 10-3	98664185	p. b.
CM 10-4	98946033	p. b.
CM 10-5	98917310	p. b.
CM 10-6	98979300	p. b.
CM 10-7	98979312	p. b.
CM 10-8	98761008	p. b.

MPG IE

Axeltätn.	Röransl.typ in	Inlet	Röransl.typ ut	Röransl. ut tum	P2 kW	I [A]
1 x 220-230V						
AQQE	Rp	2	Rp	2	1.30	8,2-7,95
3 x 220-240D/380-415Y						
AQQE	Rp	2	Rp	2	1.10	4,4-4,5/2,55-2,6
					2.20	8,00/4,60
					4.00	13,8-13,2/8,00-7,65
					5.50	19,0-19,0/11,0-11,0

Modell	Artikelnummer	Pris
CM 15-1	92889735	p. b.
CM 15-1	99131455	p. b.
CM 15-2	99131456	p. b.
CM 15-3	98979347	p. b.
CM 15-4	98979361	p. b.

MPG IE

Axeltät. n.	Röranstyp in	Inlet	Röranstyp ut	Röranst. ut tum	P2 kW	I [A]	Modell	Artikelnummer	Pris
1 x 220-230V									
AQQE	Rp	2	Rp	2	1.70	10,20-9,75	CM 25-1	92889753	p. b.
3 x 220-240D/380-415V									
					2.20	8,00/4,60	CM 25-1	98687477	p. b.
					4.00	13,8-13,2/8,00-7,65	CM 25-2	98880198	p. b.
AQQE	Rp	2	Rp	2	5.50	19,0-19,0/11,0-11,0	CM 25-3	98838915	p. b.
					7.50	25,0-24,2/14,4-14,0	CM 25-4	99205261	p. b.

CRE1

VERTIKALA FLERSTEGSPUMPAR ► VARIABLA HASTIGHETSPUMPAR- GJUTJÄRN OCH 304 ROSTFRITT STÅL KOMPON

CRE1: VERTIKAL FLERSTEGSPUMP MED VARIABEL HASTIGHET OCH I GJUTJÄRN

CRE är en högkvalitativ vertikal in-line flerstegs centrifugalpump med flera användningsområden med en inbyggd frekvensomformare. Pumpen finns i många olika flödes- och tryckstorlekar och är tillverkad av gjutjärn med dem vätskeberörda delarna av rostfritt stål AISI 304.

Vätsketemperatur: -20 ° C till + 120 ° C max.

Anslutningar (A): Ovala flänsar Rp 1

Max. Driftstryck (A): 16 bar

Anslutningar (FGJ): DIN DN25 / DN32 - Kompatibel med DIN/ANSI / JIS

Max. Driftstryck (FGJ): 25 bar

Kapslingsklass: IP 55

Motoreffektivitet: IE5



MPG IB

P2 kW	I [A]	Axeltätn.	Tryck sensor	Modell	A			FGJ		
					Artikelnummer	RSK nummer	Pris	Artikelnummer	RSK nummer	Pris
1 x 200-240V										
0.37	2.2	HQQE	•	CRE 1-4	98389277	5855647	p. b.	98389291		p. b.
	2.2			CRE 1-4	98389310	5855608	p. b.	98389315		p. b.
0.55	3.0		•	CRE 1-6	98389279	5855650	p. b.	98389292		p. b.
	3.0			CRE 1-6	98389311	5855610	p. b.	98389316		p. b.
0.75	4.1		•	CRE 1-9	98389280	5855652	p. b.	98389293		p. b.
	4.1			CRE 1-9	98389312	5855612	p. b.	98389317		p. b.
1.10	5.9		•	CRE 1-13	98389289	5855654	p. b.	98389294		p. b.
	5.9			CRE 1-13	98389313	5855615	p. b.	98389318		p. b.
1.50	8.0		•	CRE 1-17	98389290	5855657	p. b.	98389295		p. b.
	8.0			CRE 1-17	98389314	5855617	p. b.	98389319		p. b.
3 x 380-500V										
0.37	1.0	HQQE	•	CRE 1-4	98389296	5855649	p. b.	98389303		p. b.
	1.0			CRE 1-4	98389320	5855609	p. b.	98389335		p. b.
0.55	1.3		•	CRE 1-6	98389298	5855651	p. b.	98389305		p. b.
	1.3			CRE 1-6	98389331	5855611	p. b.	98389336		p. b.
0.75	1.7		•	CRE 1-9	98389299	5855653	p. b.	98389306		p. b.
	1.7			CRE 1-9	98389332	5855613	p. b.	98389337		p. b.
1.10	2.1		•	CRE 1-13	98389301	5855656	p. b.	98389307		p. b.
	2.1			CRE 1-13	98389333	5855616	p. b.	98389338		p. b.
1.50	2.8		•	CRE 1-17	98389302	5855658	p. b.	98389308		p. b.
	2.8			CRE 1-17	98389334	5855618	p. b.	98389340		p. b.
2.20	4.0	•	CRE 1-25				98389309	5855659	p. b.	
	4.0		CRE 1-25				98389342	5855619	p. b.	
3.00	5.6	•	CRE 1-27				99072116	5855660	p. b.	
	5.6		CRE 1-27				99072117	5855620	p. b.	

CRE3: VERTIKAL FLERSTEGSPUMP MED VARIABEL HASTIGHET OCH I GJUTJÄRN

Vätsketemperatur: -20 ° C till +120 ° C max.**Anslutningar (A):** Ovala flänsar Rp 1**Max. Driftstryck (A):** 16 bar**Anslutningar (FGJ):** DIN DN25 / DN32 - Kompatibel med DIN/ANSI / JIS**Max. Driftstryck (FGJ):** 25 bar**Kapslingsklass:** IP 55**Motoreffektivitet:** IE5

MPG IB

P2 kW	I [A]	Axeltät. n.	Tryck sensor	Modell	A			FGJ		
					Artikelnummer	RSK nummer	Pris	Artikelnummer	RSK nummer	Pris
1 x 200-240V										
0.37	2.2	HQQE	•	CRE 3-2	98389684	5855661	p. b.	98389689		p. b.
	2.2			CRE 3-2	98389705	5855621	p. b.	98389710		p. b.
0.55	3.0			CRE 3-4	98389685	5855664	p. b.	98389690		p. b.
	3.0			CRE 3-4	98389706	5855624	p. b.	98389711		p. b.
0.75	4.1			CRE 3-5	98389686	5855666	p. b.	98389691		p. b.
	4.1			CRE 3-5	98389707	5855626	p. b.	98389712		p. b.
1.10	5.9			CRE 3-8	98389687	5855668	p. b.	98389692		p. b.
	5.9			CRE 3-8	98389708	5855628	p. b.	98389713		p. b.
1.50	8.0			CRE 3-11	98389688	5855670	p. b.	98389693		p. b.
	8.0			CRE 3-11	98389709	5855631	p. b.	98389714		p. b.
3 x 380-500V										
0.37	1.0	HQQE	•	CRE 3-2	98389694	5855662	p. b.	98389700		p. b.
	1.0			CRE 3-2	98389715	5855623	p. b.	98389721		p. b.
0.55	1.3			CRE 3-4	98389695	5855665	p. b.	98389701		p. b.
	1.3			CRE 3-4	98389716	5855625	p. b.	98389722		p. b.
0.75	1.7			CRE 3-5	98389696	5855667	p. b.	98389702		p. b.
	1.7			CRE 3-5	98389717	5855627	p. b.	98389723		p. b.
1.10	2.1			CRE 3-8	98389697	5855669	p. b.	98389703		p. b.
	2.1			CRE 3-8	98389718	5855629	p. b.	98389724		p. b.
1.50	2.8			CRE 3-11	98389698	5855672	p. b.	98389704		p. b.
	2.8			CRE 3-11	98389719	5855632	p. b.	98389725		p. b.
2.20	4.0	CRE 3-17				98389699	5855673	p. b.		
	4.0	CRE 3-17				98389720	5855633	p. b.		
3.00	5.6	CRE 3-23				99072140	5855674	p. b.		
	5.6	CRE 3-23				99072144	5855634	p. b.		
4.00	7.4	CRE 3-25				99072143	5855680	p. b.		
	7.4	CRE 3-25				99072145	5855635	p. b.		

CRE5

VERTIKALA FLERSTEGSPUMPAR ► VARIABLA HASTIGHETSPUMPAR- GJUTJÄRN OCH 304 ROSTFRITT STÅL KOMPON

CRE5: VERTIKAL FLERSTEGSPUMP MED VARIABEL HASTIGHET OCH I GJUTJÄRN

Vätsketemperatur: -20 ° C till +120 ° C max.

Anslutningar (A): Ovala flänsar Rp 1 1/4

Max. Driftstryck (A): 16 bar

Anslutningar (FGJ): DIN DN25 / DN32 - Kompatibel med DIN/ANSI / JIS

Max. Driftstryck (FGJ): 25 bar

Kapslingsklass: IP 55

Motoreffektivitet: IE5



MPG IB

P2 kW	I [A]	Axeltät. n.	Tryck sensor	Modell	A			FGJ			
					Artikelnummer	RSK nummer	Pris	Artikelnummer	RSK nummer	Pris	
1 x 200-240V											
0.55	3.0	HQQE	•	CRE 5-2	98390008	5855681	p. b.	98390021		p. b.	
	3.0			CRE 5-2	98390032	5855636	p. b.	98390036		p. b.	
1.10	5.9		•	CRE 5-4	98390009	5855683	p. b.	98390022		p. b.	
	5.9			CRE 5-4	98390033	5855638	p. b.	98390037		p. b.	
1.50	8.0		•	CRE 5-5	98390010	5855685	p. b.	98390023		p. b.	
	8.0			CRE 5-5	98390035	5855640	p. b.	98390038		p. b.	
3 x 380-500V											
0.55	1.3		HQQE	•	CRE 5-2	98390024	5855682	p. b.	98390028		p. b.
	1.3				CRE 5-2	98390039	5855637	p. b.	98390043		p. b.
1.10	2.1			•	CRE 5-4	98390025	5855684	p. b.	98390029		p. b.
	2.1	CRE 5-4			98390040	5855639	p. b.	98390044		p. b.	
1.50	2.8	•		CRE 5-5	98390026	5855686	p. b.	98390030		p. b.	
	2.8			CRE 5-5	98390041	5855641	p. b.	98390045		p. b.	
2.20	4.0	•		CRE 5-9	98390027	5855687	p. b.	98390031		p. b.	
	4.0			CRE 5-9	98390042	5855642	p. b.	98390046		p. b.	
3.00	5.6	•		CRE 5-12	99072187	5855688	p. b.	99072192		p. b.	
	5.6			CRE 5-12	99072201	5855643	p. b.	99072203		p. b.	
4.00	7.4	•		CRE 5-16	99072191	5855690	p. b.	99072193		p. b.	
	7.4			CRE 5-16	99072202		p. b.	99072204	5855644	p. b.	
5.50	9.9	•		CRE 5-22				99072199	5855691	p. b.	
	9.9			CRE 5-22				99072205	5855645	p. b.	
7.50	13.6	•		CRE 5-24				99075977	5855692	p. b.	
	13.6			CRE 5-24				99075978	5855646	p. b.	

CRE10: VERTIKAL FLERSTEGSPUMP MED VARIABEL HASTIGHET OCH I GJUTJÄRN

Vätsketemperatur: -20 ° C till + 120 ° C max.

Anslutningar (A): Ovala flänsar Rp 2

Max. Driftstryck (A): 16 bar

Anslutningar (FJ): DIN DN40 - Kompatibel med DIN/JIS

Max. Driftstryck (FJ): 25 bar från CRE10-12 till CRE10-17

Kapslingsklass: IP 55

Motoreffektivitet: IE5



5

MPG IB

P2 kW	I [A]	Axeltätn.	Tryck sensor	Modell	FJ		A	
					Artikelnummer	Pris	Artikelnummer	Pris
1 x 200-240V								
0.75	4.1	HQQE	•	CRE 10-1	98390238	p. b.		
	4.1			CRE 10-1	98390270	p. b.	98390268	p. b.
1.50	8.0		CRE 10-2	98390240	p. b.	98390237	p. b.	
	8.0		CRE 10-2	98390272	p. b.	98390269	p. b.	
3 x 380-500V								
0.75	1.7	HQQE	•	CRE 10-1	98390685	p. b.	98390684	p. b.
	1.7			CRE 10-1	98390688	p. b.	98390686	p. b.
1.50	2.8		CRE 10-2	98390265	p. b.	98390261	p. b.	
	2.8		CRE 10-2	98390276	p. b.	98390273	p. b.	
2.20	4.0		CRE 10-3	98390267	p. b.	98390262	p. b.	
	4.0		CRE 10-3	98390277	p. b.	98390274	p. b.	
3.00	5.6		CRE 10-5	99071453	p. b.	99071444	p. b.	
	5.6		CRE 10-5	99071459	p. b.	99071457	p. b.	
4.00	7.4		CRE 10-6	99071454	p. b.	99071446	p. b.	
	7.4		CRE 10-6	99071461	p. b.	99071458	p. b.	
5.50	9.9		CRE 10-9	99071780	p. b.	99071777	p. b.	
	9.9		CRE 10-9	99071789	p. b.	99071788	p. b.	
7.50	13.6		CRE 10-12	99071783	p. b.			
	13.6		CRE 10-12	99071790	p. b.			
11.00	19.6		CRE 10-17	99071786	p. b.			
	19.6		CRE 10-17	99071791	p. b.			

CRE15

VERTIKALA FLERSTEGSPUMPAR ► VARIABLA HASTIGHETSPUMPAR- GJUTJÄRN OCH 304 ROSTFRITT STÅL KOMPON

CRE15: VERTIKAL FLERSTEGSPUMP MED VARIABEL HASTIGHET OCH I GJUTJÄRN

Vätsketemperatur: -20 ° C till + 120 ° C max.

Anslutningar: DIN DN50-flänsar

Max. driftstryck: 16 bar upp till CRE15-8 och 25 bar från CRE15-10 till CRE15-12

Kapslingsklass: IP 55

Motoreffektivitet: IE5

Matningsfrekvens 50/60 Hz



MPG ID

P2 kW	I [A]	Axeltätn.	Tryck sensor	Modell	A		F	
					Artikelnummer	Pris	Artikelnummer	Pris
1 x 200-240V								
1.50	8.0	HQQE	•	CRE 15-1	98390710	p. b.	98390711	p. b.
	8.0			CRE 15-1	98390716	p. b.	98390717	p. b.
3 x 380-480V								
15.00	25.8	HQQE	•	CRE 15-10			92961379	p. b.
	25.8			CRE 15-10			92961392	p. b.
	27.6			CRE 15-10			96514506	p. b.
	27.6			CRE 15-10			96514575	p. b.
	32.0			CRE 15-12			92961391	p. b.
	32.0			CRE 15-12			92961393	p. b.
18.50	33.4	HQQE	•	CRE 15-12			96514507	p. b.
	33.4			CRE 15-12			96514576	p. b.
	33.4			CRE 15-12			96514576	p. b.
3 x 380-500V								
1.50	2.8	HQQE	•	CRE 15-1	98390713	p. b.	98390714	p. b.
	2.8			CRE 15-1	98390719	p. b.	98390720	p. b.
3.00	5.6	HQQE	•	CRE 15-2	99071509	p. b.	99071524	p. b.
	5.6			CRE 15-2	99071526	p. b.	99071529	p. b.
4.00	7.4	HQQE	•	CRE 15-3	99071512	p. b.	99104276	p. b.
	7.4			CRE 15-3	99071527	p. b.	99071530	p. b.
5.50	9.9	HQQE	•	CRE 15-4	99071857	p. b.	99071862	p. b.
	9.9			CRE 15-4	99071873	p. b.	99071875	p. b.
7.50	13.6	HQQE	•	CRE 15-5	99071860	p. b.	99071863	p. b.
	13.6			CRE 15-5	99071874	p. b.	99071876	p. b.
11.00	19.6	HQQE	•	CRE 15-8			99071870	p. b.
	19.6			CRE 15-8			99071877	p. b.

CRE20: VERTIKAL FLERSTEGSPUMP MED VARIABEL HASTIGHET OCH I GJUTJÄRN

Vätsketemperatur: -20 ° C till + 120 ° C max.

Anslutningar: DIN DN50-flänsar

Max. driftstryck: 16 bar upp till CRE20-7 och 25 bar från CRE20-8 till CRE20-10

Kapslingsklass: IP 55

Motoreffektivitet: IE5



5



MPG ID

P2 kW	I [A]	Axeltätn.	Tryck sensor	Modell	F		A	
					Artikelnummer	Pris	Artikelnummer	Pris
3 x 380-480V								
15.00	25.8	HQQE	•	CRE 20-8	92961435	p. b.		
	25.8			CRE 20-8	92961440	p. b.		
	27.6			CRE 20-8	96514642	p. b.		
	27.6			CRE 20-8	96514703	p. b.		
18.50	32.0		CRE 20-10	92961439	p. b.			
	32.0		CRE 20-10	92961441	p. b.			
	33.4		CRE 20-10	96514643	p. b.			
	33.4		CRE 20-10	96514704	p. b.			
3 x 380-500V								
2.20	4.0	HQQE	•	CRE 20-1	98390766	p. b.	98390765	p. b.
	4.0			CRE 20-1	98390769	p. b.	98390768	p. b.
4.00	7.4		CRE 20-2	99071655	p. b.	99071649	p. b.	
	7.4		CRE 20-2	99071668	p. b.	99071664	p. b.	
5.50	9.9		CRE 20-3	99071657	p. b.	99071652	p. b.	
	9.9		CRE 20-3	99071669	p. b.	99071665	p. b.	
	13.6		CRE 20-4	99071658	p. b.	99071654	p. b.	
7.50	13.6		CRE 20-4	99071670	p. b.	99071666	p. b.	
	19.6		CRE 20-6	99071662	p. b.			
11.00	19.6		CRE 20-6	99071671	p. b.			

CRE32

VERTIKALA FLERSTEGSPUMPAR ► VARIABLA HASTIGHETSPUMPAR- GJUTJÄRN OCH 304 ROSTFRITT STÅL KOMPON

CRE32: VERTIKAL FLERSTEGSPUMP MED VARIABEL HASTIGHET OCH I GJUTJÄRN

Vätsketemperatur: -20 ° C till + 120 ° C max.

Anslutningar: DIN DN65-flänsar

Max. driftstryck: 16 bar upp till CRE32-5 och 30 bar från CRE32-6 till CRE32-7

Kapslingsklass: IP 55

Motoreffektivitet: IE5



MPG ID

				F		
P2 kW	I [A]	Axeltätn.	Tryck sensor	Modell	Artikelnummer	Pris
3 x 380-480V						
15.00	25.8	HQQE	•	CRE 32-5-2	92962185	p. b.
	25.8			CRE 32-5-2	92962201	p. b.
	27.6			CRE 32-5-2	96122663	p. b.
	27.6			CRE 32-5-2	96122671	p. b.
18.50	32.0		•	CRE 32-6	92962188	p. b.
	32.0			CRE 32-6	92962203	p. b.
	33.4			CRE 32-6	96122664	p. b.
	33.4			CRE 32-6	96122672	p. b.
22.00	37.7		•	CRE 32-7	92962200	p. b.
	37.7			CRE 32-7	92962204	p. b.
	38.4			CRE 32-7	96122665	p. b.
	38.4			CRE 32-7	96122673	p. b.
3 x 380-500V						
2.20	4.0	HQQE	•	CRE 32-1-1	98390932	p. b.
	4.0			CRE 32-1-1	98390933	p. b.
3.00	5.6		•	CRE 32-1	99071938	p. b.
	5.6			CRE 32-1	99071957	p. b.
5.50	9.9		•	CRE 32-2-1	99071942	p. b.
	9.9			CRE 32-2-1	99071958	p. b.
7.50	13.6		•	CRE 32-2	99071953	p. b.
	13.6			CRE 32-2	99071959	p. b.
11.00	19.6		•	CRE 32-4-2	99071955	p. b.
	19.6			CRE 32-4-2	99071960	p. b.

CRE45: VERTIKAL FLERSTEGSPUMP MED VARIABEL HASTIGHET OCH I GJUTJÄRN

Vätsketemperatur: -20 ° C till + 120 ° C max.

Anslutningar: DIN DN80-flänsar

Max. driftstryck: 16 bar upp till CRE45-4-2

Kapslingsklass: IP 55

Motoreffektivitet: IE5



5

MPG ID

				F		
P2 kW	I [A]	Axeltätn.	Tryck sensor	Modell	Artikelnummer	Pris
3 x 380-480V						
15.00	25.8	HQQE	•	CRE 45-2	92962205	p. b.
	25.8			CRE 45-2	92962209	p. b.
	27.6			CRE 45-2	96123405	p. b.
	27.6			CRE 45-2	96123413	p. b.
18.50	32.0		•	CRE 45-3	92962207	p. b.
	32.0			CRE 45-3	92962210	p. b.
	33.4			CRE 45-3	96123406	p. b.
	33.4			CRE 45-3	96123414	p. b.
22.00	37.7	•	CRE 45-4-2	92962208	p. b.	
	37.7		CRE 45-4-2	92962212	p. b.	
	38.4		CRE 45-4-2	96123407	p. b.	
	38.4		CRE 45-4-2	96123415	p. b.	
3 x 380-500V						
5.50	9.9	HQQE	•	CRE 45-1-1	99072009	p. b.
	9.9			CRE 45-1-1	99072016	p. b.
7.50	13.6		•	CRE 45-1	99072011	p. b.
	13.6			CRE 45-1	99072017	p. b.
11.00	19.6		•	CRE 45-2-1	99072014	p. b.
	19.6			CRE 45-2-2	99072012	p. b.
	19.6			CRE 45-2-1	99072019	p. b.
	19.6			CRE 45-2-2	99072018	p. b.

CRE64

VERTIKALA FLERSTEGSPUMPAR ► VARIABLA HASTIGHETSPUMPAR- GJUTJÄRN OCH 304 ROSTFRITT STÅL KOMPON

CRE64: VERTIKAL FLERSTEGSPUMP MED VARIABEL HASTIGHET OCH I GJUTJÄRN

Vätsketemperatur: -20 ° C till + 120 ° C max.

Anslutningar: DIN DN100-flänsar

Max. driftstryck: 16 bar upp till CRE64-3-2

Kapslingsklass: IP 55

Motoreffektivitet: IE5



MPG ID

				F		
P2 kW	I [A]	Axeltätn.	Tryck sensor	Modell	Artikelnummer	Pris
3 x 380-480V						
15.00	25.8	HQQE		CRE 64-2-2	92962213	p. b.
	25.8		•	CRE 64-2-2	92962220	p. b.
	27.6			CRE 64-2-2	96123994	p. b.
	27.6		•	CRE 64-2-2	96123999	p. b.
18.50	32.0			CRE 64-2-1	92962214	p. b.
	32.0		•	CRE 64-2-1	92962221	p. b.
	33.4			CRE 64-2-1	96123995	p. b.
	33.4		•	CRE 64-2-1	96124000	p. b.
22.00	37.7		CRE 64-3-2	92962219	p. b.	
	37.7	•	CRE 64-3-2	92962222	p. b.	
	38.4		CRE 64-3-2	96123996	p. b.	
	38.4	•	CRE 64-3-2	96124001	p. b.	
3 x 380-500V						
7.50	13.6	HQQE		CRE 64-1-1	99072057	p. b.
	13.6		•	CRE 64-1-1	99072061	p. b.
11.00	19.6			CRE 64-1	99072059	p. b.
	19.6		•	CRE 64-1	99072062	p. b.

CRE95: VERTIKAL FLERSTEGSPUMP MED VARIABEL HASTIGHET OCH I GJUTJÄRN

Vätsketemperatur: -30 ° C till + 120 ° C max.**Anslutningar:** DIN DN100-flänsar**Max. driftstryck:** 16 bar upp till CRE95-2-1**Kapslingsklass:** IP 55**Motoreffektivitet:** IE5

MPG ID

				F				
P2 kW	I [A]	Axeltätn.	Tryck sensor	Modell	Artikelnummer	Pris		
3 x 380-480V								
15.00	29.6	HQQE	•	CRE 95-1	92958488	p. b.		
	29.6			CRE 95-1	92958976	p. b.		
	31.7			CRE 95-1	99264358	p. b.		
36.8	CRE 95-2-2			92958984	p. b.			
36.8	CRE 95-2-2			92958987	p. b.			
38.4	CRE 95-2-2			99264359	p. b.			
18.50	43.3	HQQE	•	CRE 95-2-1	92958990	p. b.		
	43.3			CRE 95-2-1	92958995	p. b.		
	44.2			CRE 95-2-1	99264360	p. b.		
3 x 380-500V								
11.00	22.5			HQQE	•	CRE 95-1-1	99264346	p. b.
	22.5					CRE 95-1-1	99264415	p. b.

CRE125: VERTIKAL FLERSTEGSPUMP MED VARIABEL HASTIGHET OCH I GJUTJÄRN

Vätsketemperatur: -30 ° C till + 120 ° C max.**Anslutningar:** DIN DN150-flänsar**Max. driftstryck:** 16 bar upp till CRE125-1**Kapslingsklass:** IP 55**Motoreffektivitet:** IE3

MPG ID

CRE125 / CRE155

VERTIKALA FLERSTEGSPUMPAR ► VARIABLA HASTIGHETSPUMPAR- GJUTJÄRN OCH 304 ROSTFRITT STÅL KOMPON

Fortsättning från föregående sida

P2 kW	I [A]	Axeltätn.	Tryck sensor
3 x 380-480V			
15.00	29.6	HQQE	•
	29.6		
22.00	43.3		
	43.3		•
	44.2		

F		
Modell	Artikelnummer	Pris
CRE 125-1-1	92959052	p. b.
CRE 125-1-1	92959055	p. b.
CRE 125-1	92959057	p. b.
CRE 125-1	92959062	p. b.
CRE 125-1	99264394	p. b.

CRE155: VERTIKAL FLERSTEGSPUMP MED VARIABEL HASTIGHET OCH I GJUTJÄRN

Vätsketemperatur: -40 ° C till + 120 ° C max.

Anslutningar: DIN DN150-flänsar

Max. driftstryck: 16 bar upp till CRE155-1-1

Kapslingsklass: IP 55

Motoreffektivitet: IE3



MPG ID

P2 kW	I [A]	Axeltätn.	Tryck sensor
3 x 380-480V			
18.50	36.8	HQQE	•
	36.8		
	38.4		

F		
Modell	Artikelnummer	Pris
CRE 155-1-1	92959123	p. b.
CRE 155-1-1	92959125	p. b.
CRE 155-1-1	99264409	p. b.

CRNE1: VERTIKAL FLERSTEGSPUMP MED INBYGGDFREKVENSSOMFORMARE

CRNE-pumpen är en vertikal in-line flerstegs centrifugalpump som finns i många olika flödes- och tryckstorlekar. CRNE är tillverkad av högkvalitativt rostfritt stål AISI 316 (EN 1.4401).

Vätsketemperatur: -20 ° C till 120 ° C.

Anslutningar: DIN DN25 / DN32 - Kompatibel med DIN/ANSI / JIS

Max. driftstryck: 25 bar

Kapslingsklass: IP 55

Motoreffektivitet: IE5

(F=DIN flänsar, G=ANSI flänsar, J=JIS flänsar, P=PJE koppling (victaulic typ))



5

MPG IB

P2 kW	I [A]	Axeltätn.	Tryck sensor	Modell	FGJ		P		
					Artikelnummer	Pris	Artikelnummer	Pris	
1 x 200-240V									
0.37	2.2	HQQE	•	CRNE 1-4	98389459	p. b.	98389435	p. b.	
	2.2			CRNE 1-4	98389538	p. b.	98389527	p. b.	
0.55	3.0		•	CRNE 1-6	98389460	p. b.	98389437	p. b.	
	3.0			CRNE 1-6	98389539	p. b.	98389529	p. b.	
0.75	4.1		•	CRNE 1-9	98389462	p. b.	98389438	p. b.	
	4.1			CRNE 1-9	98389542	p. b.	98389530	p. b.	
1.10	5.9		•	CRNE 1-13	98389463	p. b.	98389440	p. b.	
	5.9			CRNE 1-13	98389545	p. b.	98389531	p. b.	
1.50	8.0		•	CRNE 1-17	98389464	p. b.	98389451	p. b.	
	8.0			CRNE 1-17	98389546	p. b.	98389532	p. b.	
3 x 380-500V									
0.37	1.0	HQQE	•	CRNE 1-4	98389501	p. b.	98389486	p. b.	
	1.0			CRNE 1-4	98389584	p. b.	98389567	p. b.	
0.55	1.3		•	CRNE 1-6	98389503	p. b.	98389488	p. b.	
	1.3			CRNE 1-6	98389586	p. b.	98389569	p. b.	
0.75	1.7		•	CRNE 1-9	98389504	p. b.	98389489	p. b.	
	1.7			CRNE 1-9	98389587	p. b.	98389570	p. b.	
1.10	2.1		•	CRNE 1-13	98389505	p. b.	98389490	p. b.	
	2.1			CRNE 1-13	98389588	p. b.	98389572	p. b.	
1.50	2.8		•	CRNE 1-17	98389506	p. b.	98389491	p. b.	
	2.8			CRNE 1-17	98389589	p. b.	98389574	p. b.	
2.20	4.0		•	CRNE 1-25	98389507	p. b.	98389492	p. b.	
	4.0			CRNE 1-25	98389591	p. b.	98389575	p. b.	
3.00	5.6		•	CRNE 1-27	99072128	p. b.	99072126	p. b.	
	5.6			CRNE 1-27	99072135	p. b.	99072133	p. b.	

CRNE3

VERTIKALA FLERSTEGSPUMPAR ► VARIABLA HASTIGHETSPUMPAR - 316 ROSTFRITT STÅL

CRNE3: VERTIKAL FLERSTEGSPUMP MED INBYGGDFREKVENSBOMFORMARE

Vätsketemperatur: -20 ° C till 120 ° C.

Anslutningar: DIN DN25 / DN32 - Kompatibel med DIN/ANSI / JIS

Max. driftstryck: 25 bar

Kapslingsklass: IP 55

Motoreffektivitet: IE5

Matningsfrekvens: 50/60 Hz

(F=DIN flänsar, G=ANSI flänsar, J=JIS flänsar, P=PJE koppling (victaulic typ))



MPG IB

P2 kW	I [A]	Axeltätn.	Tryck sensor	Modell	FGJ		P		
					Artikelnummer	Pris	Artikelnummer	Pris	
1 x 200-240V									
0.37	2.2	HQQE	•	CRNE 3-2	98389844	p. b.	98389832	p. b.	
	2.2			CRNE 3-2	98389924	p. b.	98389914	p. b.	
0.55	3.0		•	CRNE 3-4	98389845	p. b.	98389833	p. b.	
	3.0			CRNE 3-4	98389925	p. b.	98389915	p. b.	
0.75	4.1		•	CRNE 3-5	98389846	p. b.	98389834	p. b.	
	4.1			CRNE 3-5	98389926	p. b.	98389916	p. b.	
1.10	5.9		•	CRNE 3-8	98389847	p. b.	98389835	p. b.	
	5.9			CRNE 3-8	98389927	p. b.	98389917	p. b.	
1.50	8.0		•	CRNE 3-11	98389848	p. b.	98389837	p. b.	
	8.0			CRNE 3-11	98389930	p. b.	98389918	p. b.	
3 x 380-500V									
0.37	1.0	HQQE	•	CRNE 3-2	98389889	p. b.	98389876	p. b.	
	1.0			CRNE 3-2	98389972	p. b.	98389950	p. b.	
0.55	1.3		•	CRNE 3-4	98389890	p. b.	98389877	p. b.	
	1.3			CRNE 3-4	98389973	p. b.	98389951	p. b.	
0.75	1.7		•	CRNE 3-5	98389891	p. b.	98389878	p. b.	
	1.7			CRNE 3-5	98389974	p. b.	98389952	p. b.	
1.10	2.1		•	CRNE 3-8	98389892	p. b.	98389879	p. b.	
	2.1			CRNE 3-8	98389975	p. b.	98389953	p. b.	
1.50	2.8		•	CRNE 3-11	98389893	p. b.	98389880	p. b.	
	2.8			CRNE 3-11	98389976	p. b.	98389954	p. b.	
2.20	4.0		•	CRNE 3-17	98389894	p. b.	98389881	p. b.	
	4.0			CRNE 3-17	98389977	p. b.	98389955	p. b.	
3.00	5.6		•	CRNE 3-23	99072168	p. b.	99072164	p. b.	
	5.6			CRNE 3-23	99072180	p. b.	99072176	p. b.	
4.00	7.4		•	CRNE 3-25	99072169	p. b.	99072165	p. b.	
	7.4			CRNE 3-25	99072181	p. b.	99072177	p. b.	

CRNE5: VERTIKAL FLERSTEGSPUMP MED INBYGGDFREKVENSSOMFORMARE

Vätsketemperatur: -20 ° C till 120 ° C.**Anslutningar:** DIN DN25 / DN32 - Kompatibel med DIN/ANSI / JIS**Max. driftstryck:** 25 bar**Kapslingsklass:** IP 55**Motoreffektivitet:** IE5

(F=DIN flänsar, G=ANSI flänsar, J=JIS flänsar, P=PJE koppling (victaulic typ))



MPG IB

P2 kW	I [A]	Axeltätn.	Tryck sensor	Modell	FGJ		P			
					Artikelnummer	Pris	Artikelnummer	Pris		
1 x 200-240V										
0.55	3.0	HQQE	•	CRNE 5-2	98390117	p. b.	98390110	p. b.		
	3.0			CRNE 5-2	98390170	p. b.	98390164	p. b.		
1.10	5.9		CRNE 5-4	98390118	p. b.	98390111	p. b.			
	5.9		CRNE 5-4	98390171	p. b.	98390165	p. b.			
1.50	8.0		CRNE 5-5	98390120	p. b.	98390112	p. b.			
	8.0		CRNE 5-5	98390172	p. b.	98390166	p. b.			
3 x 380-500V										
0.55	1.3		HQQE	•	CRNE 5-2	98390150	p. b.	98390141	p. b.	
	1.3				CRNE 5-2	98390192	p. b.	98390184	p. b.	
1.10	2.1			CRNE 5-4	98390151	p. b.	98390142	p. b.		
	2.1	CRNE 5-4		98390193	p. b.	98390185	p. b.			
1.50	2.8	CRNE 5-5		98390152	p. b.	98390144	p. b.			
	2.8	CRNE 5-5		98390194	p. b.	98390186	p. b.			
2.20	4.0	CRNE 5-9		98390153	p. b.	98390145	p. b.			
	4.0	CRNE 5-9		98390195	p. b.	98390187	p. b.			
3.00	5.6	CRNE 5-12		99072237	p. b.	99072230	p. b.			
	5.6	CRNE 5-12		99072265	p. b.	99072259	p. b.			
4.00	7.4	CRNE 5-16		99072238	p. b.	99072231	p. b.			
	7.4	CRNE 5-16		99072266	p. b.	99072260	p. b.			
5.50	9.9	CRNE 5-22		99072239	p. b.	99072232	p. b.			
	9.9	CRNE 5-22		99072267	p. b.	99072261	p. b.			
7.50	13.6	CRNE 5-24		99075989	p. b.	99075987	p. b.			
	13.6	CRNE 5-24		99075995	p. b.	99075993	p. b.			

CRNE10

VERTIKALA FLERSTEGSPUMPAR ► VARIABLA HASTIGHETSPUMPAR - 316 ROSTFRITT STÅL

CRNE10: VERTIKAL FLERSTEGSPUMP MED INBYGGDFREKVENSBOMFORMARE

Vätsketemperatur: -20 ° C till 120 ° C.

Anslutningar: DIN DN40 - Kompatibel med DIN/JIS

Max. driftstryck: 25 bar

Kapslingsklass: IP 55

Motoreffektivitet: IE5

(F=DIN flänsar, G=ANSI flänsar, J=JIS flänsar, P=PJE koppling (victaulic typ))



MPG IB

P2 kW	I [A]	Axeltätn.	Tryck sensor	Modell	FGJ		P		
					Artikelnummer	Pris	Artikelnummer	Pris	
1 x 200-240V									
0.75	4.1	HQQE	•	CRNE 10-1	98390311	p. b.	98390306	p. b.	
	4.1			CRNE 10-1	98390335	p. b.	98390331	p. b.	
1.50	8.0		CRNE 10-2	98390312	p. b.	98390307	p. b.		
	8.0		CRNE 10-2	98390336	p. b.	98390332	p. b.		
3 x 380-500V									
0.75	1.7	HQQE	•	CRNE 10-1	98390701	p. b.	98390699	p. b.	
	1.7			CRNE 10-1	98390707	p. b.	98390705	p. b.	
1.50	2.8		CRNE 10-2	98390323	p. b.	98390319	p. b.		
	2.8		CRNE 10-2	98390347	p. b.	98390343	p. b.		
2.20	4.0		CRNE 10-3	98390324	p. b.	98390320	p. b.		
	4.0		CRNE 10-3	98390348	p. b.	98390344	p. b.		
3.00	5.6		CRNE 10-5	99071488	p. b.	99071483	p. b.		
	5.6		CRNE 10-5	99071504	p. b.	99071499	p. b.		
4.00	7.4		CRNE 10-6	99071490	p. b.	99071484	p. b.		
	7.4		CRNE 10-6	99071506	p. b.	99071500	p. b.		
5.50	9.9		CRNE 10-9	99071826	p. b.	99071819	p. b.		
	9.9		CRNE 10-9	99071850	p. b.	99071841	p. b.		
7.50	13.6		CRNE 10-12	99071827	p. b.	99071820	p. b.		
	13.6		CRNE 10-12	99071851	p. b.	99071843	p. b.		
11.00	19.6		CRNE 10-17	99071829	p. b.	99071821	p. b.		
	19.6		CRNE 10-17	99071852	p. b.	99071844	p. b.		

CRNE15: VERTIKAL FLERSTEGSPUMP MED INBYGGDFREKVENSSOMFORMARE

Vätsketemperatur: -20 ° C till 120 ° C.**Anslutningar:** DIN DN50-flänsar - Kompatibel med DIN/ANSI / JIS**Max. driftstryck:** 25 bar**Kapslingsklass:** IP 55**Motoreffektivitet:** IE5

(F=DIN flänsar, G=ANSI flänsar, J=JIS flänsar, P=PJE koppling (victaulic typ))



MPG ID

P2 kW	I [A]	Axeltätn.	Tryck sensor	Modell	FGJ		P	
					Artikelnummer	Pris	Artikelnummer	Pris
1 x 200-240V								
1.50	8.0	HQQE	•	CRNE 15-1	98390739	p. b.	98390737	p. b.
	8.0			CRNE 15-1	98390752	p. b.	98390750	p. b.
3 x 380-480V								
15.00	25.8	HQQE	•	CRNE 15-10	92961409	p. b.	92961405	p. b.
	25.8			CRNE 15-10	92961430	p. b.	92961414	p. b.
18.50	32.0	HQQE	•	CRNE 15-12	92961410	p. b.	92961406	p. b.
	32.0			CRNE 15-12	92961431	p. b.	92961415	p. b.
3 x 380-500V								
1.50	2.8	HQQE	•	CRNE 15-1	98390746	p. b.	98390743	p. b.
	2.8			CRNE 15-1	98390758	p. b.	98390756	p. b.
3.00	5.6	HQQE	•	CRNE 15-2	99071604	p. b.	99071581	p. b.
	5.6			CRNE 15-2	99071636	p. b.	99071626	p. b.
4.00	7.4	HQQE	•	CRNE 15-3	99071605	p. b.	99071582	p. b.
	7.4			CRNE 15-3	99071637	p. b.	99071627	p. b.
5.50	9.9	HQQE	•	CRNE 15-4	99071606	p. b.	99071584	p. b.
	9.9			CRNE 15-4	99071638	p. b.	99071628	p. b.
7.50	13.6	HQQE	•	CRNE 15-5	99071607	p. b.	99071586	p. b.
	13.6			CRNE 15-5	99071640	p. b.	99071629	p. b.
11.00	19.6	HQQE	•	CRNE 15-8	99071608	p. b.	99071587	p. b.
	19.6			CRNE 15-8	99071641	p. b.	99071630	p. b.

CRNE20

VERTIKALA FLERSTEGSPUMPAR ► VARIABLA HASTIGHETSPUMPAR - 316 ROSTFRITT STÅL

CRNE20: VERTIKAL FLERSTEGSPUMP MED INBYGGDFREKVENSSOMFORMARE

Vätsketemperatur: -20 ° C till 120 ° C.

Anslutningar: DIN DN50-flänsar - Kompatibel med DIN/ANSI / JIS

Max. driftstryck: 25 bar

Kapslingsklass: IP 55

Motoreffektivitet: IE5

(F=DIN flänsar, G=ANSI flänsar, J=JIS flänsar, P=PJE koppling (victaulic typ))



MPG ID

P2 kW	I [A]	Axeltätn.	Tryck sensor	Modell	FGJ		P	
					Artikelnummer	Pris	Artikelnummer	Pris
3 x 380-480V								
15.00	25.8	HQQE	•	CRNE 20-8	92961456	p. b.	92961452	p. b.
	25.8			CRNE 20-8	92961465	p. b.	92961461	p. b.
18.50	32.0		•	CRNE 20-10	92961457	p. b.	92961453	p. b.
	32.0			CRNE 20-10	92961466	p. b.	92961462	p. b.
3 x 380-500V								
2.20	4.0	HQQE	•	CRNE 20-1	98390792	p. b.	98390789	p. b.
	4.0			CRNE 20-1	98390798	p. b.	98390796	p. b.
4.00	7.4		•	CRNE 20-2	99071718	p. b.	99071708	p. b.
	7.4			CRNE 20-2	99071765	p. b.	99071746	p. b.
5.50	9.9		•	CRNE 20-3	99071719	p. b.	99071709	p. b.
	9.9			CRNE 20-3	99071766	p. b.	99071747	p. b.
7.50	13.6		•	CRNE 20-4	99071720	p. b.	99071710	p. b.
	13.6			CRNE 20-4	99071767	p. b.	99071748	p. b.
11.00	19.6		•	CRNE 20-6	99071722	p. b.	99071712	p. b.
	19.6			CRNE 20-6	99071768	p. b.	99071749	p. b.

CRNE32: VERTIKAL FLERSTEGSPUMP MED INBYGGDFREKVENSSOMFORMARE

Vätsketemperatur: -40 °C till 120 °C.

Anslutningar: DIN DN65-flänsar

Max. driftstryck: 16 bar upp till CRNE32-5 och 30 bar från CRNE32-6 till CRNE32-7

Kapslingsklass: IP 55

Motoreffektivitet: IE5



5

MPG ID

				F			
P2 kW	I [A]	Axeltätn.	Tryck sensor	Modell	Artikelnummer	Pris	
3 x 380-480V							
15.00	25.8	HQQE	•	CRNE 32-5-2	92962223	p. b.	
	25.8			CRNE 32-5-2	92962229	p. b.	
18.50	32.0		•	CRNE 32-6	92962224	p. b.	
	32.0			CRNE 32-6	92962230	p. b.	
22.00	37.7		•	CRNE 32-7	92962225	p. b.	
	37.7			CRNE 32-7	92962231	p. b.	
3 x 380-500V							
2.20	4.0		HQQE	•	CRNE 32-1-1	98390934	p. b.
	4.0				CRNE 32-1-1	98390936	p. b.
3.00	5.6			•	CRNE 32-1	99071972	p. b.
	5.6	CRNE 32-1			99071999	p. b.	
5.50	9.9	•		CRNE 32-2-1	99071983	p. b.	
	9.9			CRNE 32-2-1	99072000	p. b.	
7.50	13.6	•		CRNE 32-2	99071984	p. b.	
	13.6			CRNE 32-2	99072001	p. b.	
11.00	19.6	•		CRNE 32-4-2	99071985	p. b.	
	19.6			CRNE 32-4-2	99072003	p. b.	

CRNE45

VERTIKALA FLERSTEGSPUMPAR ► VARIABLA HASTIGHETSPUMPAR - 316 ROSTFRITT STÅL

CRNE45: VERTIKAL FLERSTEGSPUMP MED INBYGGDFREKVENSBOMFORMARE

Vätsketemperatur: -40 °C till 120 °C.

Anslutningar: DIN DN80-flänsar

Max. driftstryck: 16 bar upp till CRNE45-4-2

Kapslingsklass: IP 55

Motoreffektivitet: IE5

Matningsfrekvens 50/60 Hz



MPG ID

				F		
P2 kW	I [A]	Axeltätn.	Tryck sensor	Modell	Artikelnummer	Pris
3 x 380-480V						
15.00	25.8	HQQE		CRNE 45-2	92962235	p. b.
	25.8		•	CRNE 45-2	92962241	p. b.
18.50	32.0		•	CRNE 45-3	92962236	p. b.
	32.0		•	CRNE 45-3	92962242	p. b.
22.00	37.7		•	CRNE 45-4-2	92962237	p. b.
	37.7		•	CRNE 45-4-2	92962243	p. b.
3 x 380-500V						
5.50	9.9	HQQE		CRNE 45-1-1	99072029	p. b.
	9.9		•	CRNE 45-1-1	99072049	p. b.
7.50	13.6		•	CRNE 45-1	99072030	p. b.
	13.6		•	CRNE 45-1	99072050	p. b.
11.00	19.6		•	CRNE 45-2-1	99072032	p. b.
	19.6		•	CRNE 45-2-1	99072052	p. b.

CRNE64: VERTIKAL FLERSTEGSPUMP MED INBYGGDFREKVENSBOMFORMARE

Vätsketemperatur: -40 ° C till 120 ° C.

Anslutningar: DIN DN100-flänsar

Max. driftstryck: 16 bar upp till CRNE64-3-2

Kapslingsklass: IP 55

Motoreffektivitet: IE5



5



MPG ID

				F		
P2 kW	I [A]	Axeltätn.	Tryck sensor	Modell	Artikelnummer	Pris
3 x 380-480V						
15.00	25.8	HQQE		CRNE 64-2-2	92962247	p. b.
	25.8		•	CRNE 64-2-2	92962253	p. b.
18.50	32.0			CRNE 64-2-1	92962248	p. b.
	32.0		•	CRNE 64-2-1	92962254	p. b.
22.00	37.7			CRNE 64-3-2	92962249	p. b.
	37.7		•	CRNE 64-3-2	92962255	p. b.
3 x 380-500V						
7.50	13.6	HQQE		CRNE 64-1-1	99072078	p. b.
	13.6		•	CRNE 64-1-1	99072087	p. b.
11.00	19.6			CRNE 64-1	99072079	p. b.
	19.6		•	CRNE 64-1	99072088	p. b.

CRNE95

VERTIKALA FLERSTEGSPUMPAR ► VARIABLA HASTIGHETSPUMPAR - 316 ROSTFRITT STÅL

CRNE95: VERTIKAL FLERSTEGSPUMP MED INBYGGDFREKVENSSOMFORMARE

Vätsketemperatur: -20 ° C till 120 ° C.

Anslutningar: DIN DN100-flänsar

Max. driftstryck: 16 bar upp till CRNE95-2-1

Kapslingsklass: IP 55

Motoreffektivitet: IE5



MPG ID

				F		
P2 kW	I [A]	Axeltätn.	Tryck sensor	Modell	Artikelnummer	Pris
3 x 380-480V						
15.00	29.6	HQQE	•	CRNE 95-1	92959004	p. b.
	29.6			CRNE 95-1	92959014	p. b.
18.50	36.8			CRNE 95-2-2	92959034	p. b.
	36.8			CRNE 95-2-2	92959042	p. b.
22.00	43.3			CRNE 95-2-1	92959046	p. b.
	43.3			CRNE 95-2-1	92959050	p. b.
3 x 380-500V						
11.00	22.5	HQQE	•	CRNE 95-1-1	99264375	p. b.
	22.5			CRNE 95-1-1	99264434	p. b.

CRNE125: VERTIKAL FLERSTEGSPUMP MED INBYGGDFREKVENSSOMFORMARE

Vätsketemperatur: -20 ° C till 120 ° C.

Anslutningar: DIN DN150-flänsar

Max. driftstryck: 16 bar upp till CRNE125-1

Kapslingsklass: IP 55

Motoreffektivitet: IE3



5



MPG ID

P2 kW	I [A]	Axeltätn.	Tryck sensor
3 x 380-480V			
15.00	29.6	HQQE	•
	29.6		
22.00	43.3		
	43.3		•

F		
Modell	Artikelnummer	Pris
CRNE 125-1-1	92959083	p. b.
CRNE 125-1-1	92959092	p. b.
CRNE 125-1	92959101	p. b.
CRNE 125-1	92959121	p. b.

CRNE155

VERTIKALA FLERSTEGSPUMPAR ► VARIABLA HASTIGHETSPUMPAR - 316 ROSTFRITT STÅL

CRNE155: VERTIKAL FLERSTEGSPUMP MED INBYGGDFREKVENSBOMFORMARE

Vätsketemperatur: -20 ° C till 120 ° C.

Anslutningar: DIN DN150-flänsar

Max. driftstryck: 16 bar upp till CRNE155-1-1

Isolationsklass: F

Kapslingsklass: IP 55

Motoreffektivitet: IE3



MPG ID

P2 kW	I [A]	Axeltätn.	Tryck sensor
3 x 380-480V			
18.50	36.8	HQQE	.
	36.8		

F		
Modell	Artikelnummer	Pris
CRNE 155-1-1	92959130	p. b.
CRNE 155-1-1	92959134	p. b.

CR1S: VERTIKAL FLERSTEGSPUMP I GJUTJÄRN

CR-pumpen är en vertikal in-line flerstegs centrifugalpump med MGE-motor. Tillverkad av gjutjärn med vätskeberörda delar i rostfritt stål AISI 304, vilket gör denna pump lämplig för icke-korrosiva vätskor. Kundenpassade specialversioner kan erhållas vid förfrågan. (Vätskeberörda delar i rostfritt stål 304)

Vätsketemperatur: -20 ° C till + 120 ° C max.

Anslutningar (A): Ovala flänsar Rp 1

Max. Driftstryck (A): 16 bar

Anslutningar (FGJ): DIN DN25 / DN32 - Kompatibel med DIN/ANSI / JIS

Max. Driftstryck (FGJ): 25 bar

Kapslingsklass: IP 55

Motoreffektivitet: 3-fasmotorer 0,75 kW och högre uppfyller IE3

Matningsfrekvens: 50 Hz

Motoranteckning: Grundfos 3-fasmotorer upp till 1,1 kW är inte lämpliga för frekvensstyrd drift



MPG IA

Axeltän.	P2 kW	I [A]	Modell	A		FGJ	
				Artikelnummer	Pris	Artikelnummer	Pris
3 x 220-240D/380-415YV							
HQQE	0.37	1.0	CR 1S-2	96515537	p. b.	96515647	p. b.
		1.0	CR 1S-3	96515549	p. b.	96515649	p. b.
		1.0	CR 1S-4	96515551	p. b.	96515650	p. b.
		1.0	CR 1S-5	96515552	p. b.	96515652	p. b.
		1.0	CR 1S-6	96515553	p. b.	96515654	p. b.
		1.0	CR 1S-7	96515555	p. b.	96515655	p. b.
		1.0	CR 1S-8	96515557	p. b.	96515656	p. b.
		1.0	CR 1S-9	96515558	p. b.	96515657	p. b.
		1.0	CR 1S-10	96515560	p. b.	96515658	p. b.
		1.0	CR 1S-11	96515561	p. b.	96515660	p. b.
		1.0	CR 1S-12	96515562	p. b.	96515661	p. b.
		1.0	CR 1S-13	96515563	p. b.	96515663	p. b.
0.55	1.4	CR 1S-15	96515564	p. b.	96515664	p. b.	
	1.4	CR 1S-17	96515565	p. b.	96515666	p. b.	
	1.4	CR 1S-19	96515566	p. b.	96515668	p. b.	
0.75	1.9	CR 1S-21	96515567	p. b.	96515670	p. b.	
	1.9	CR 1S-23	96515568	p. b.	96515671	p. b.	
	1.9	CR 1S-25	96515569	p. b.	96515672	p. b.	
1.10	4.3	CR 1S-27	96515570	p. b.	96515673	p. b.	
	4.3	CR 1S-30			96515675	p. b.	
	4.3	CR 1S-33			96515676	p. b.	
	4.3	CR 1S-36			96515677	p. b.	

CR1

VERTIKALA FLERSTEGSPUMPAR ► PUMPAR MED FAST HASTIGHET - GJUTJÄRN 304 ROSTFRITT STÅL VÄTTADE KOMPONENTER

CR1: VERTIKAL FLERSTEGSPUMP I GJUTJÄRN

CR-pumpen är en vertikal in-line flerstegs centrifugalpump med MGE-motor. Tillverkad av gjutjärn med vätskeberörda delar i rostfritt stål AISI 304, vilket gör denna pump lämplig för icke-korrosiva vätskor. Kundenpassade specialversioner kan erhållas vid förfrågan. (Vätskeberörda delar i rostfritt stål aisi 304)

Vätsketemperatur: -20 ° C till +120 ° C max.

Anslutningar (A): Ovala flänsar Rp 1

Max. Driftstryck (A): 16 bar

Anslutningar (FGJ): DIN DN25 / DN32 - Kompatibel med DIN/ANSI / JIS

Max. Driftstryck (FGJ): 25 bar

Kapslingsklass: IP 55

Motoreffektivitet: 3-fasmotorer 0,75 kW och högre uppfyller IE3

Matningsfrekvens: 50 Hz

Motoranteckning: Grundfos 3-fasmotorer upp till 1,1 kW är inte lämpliga för frekvensstyrd drift



MPG IA

Axeltätn.	P2 kW	I [A]	Modell	A		FGJ	
				Artikelnummer	Pris	Artikelnummer	Pris
3 x 220-240D/380-415YV							
HQQE	0.37	1.0	CR 1-2	96516169	p. b.	96516239	p. b.
		1.0	CR 1-3	96516170	p. b.	96516240	p. b.
		1.0	CR 1-4	96516172	p. b.	96516241	p. b.
		1.0	CR 1-5	96516173	p. b.	96516242	p. b.
		1.0	CR 1-6	96516174	p. b.	96516243	p. b.
		1.0	CR 1-7	96516176	p. b.	96516244	p. b.
		1.4	CR 1-8	96516177	p. b.	96516245	p. b.
	0.55	1.4	CR 1-9	96516178	p. b.	96478872	p. b.
		1.4	CR 1-10	96516180	p. b.	96516246	p. b.
		1.4	CR 1-11	96516181	p. b.	96516247	p. b.
	0.75	1.9	CR 1-12	96516183	p. b.	96516248	p. b.
		1.9	CR 1-13	96516185	p. b.	96516249	p. b.
		1.9	CR 1-15	96516186	p. b.	96516250	p. b.
	1.10	4.3	CR 1-17	96516188	p. b.	96516251	p. b.
		4.3	CR 1-19	96516190	p. b.	96516252	p. b.
		4.3	CR 1-21	96516192	p. b.	96516253	p. b.
		4.3	CR 1-23	96516193	p. b.	96516254	p. b.
	1.50	3.3	CR 1-25			96516255	p. b.
3.3		CR 1-27			96516256	p. b.	
3.3		CR 1-30			96516257	p. b.	
2.20	4.6	CR 1-33			96516258	p. b.	
	4.6	CR 1-36			96516259	p. b.	

CR3: VERTIKAL FLERSTEGSPUMP I GJUTJÄRN

Vätsketemperatur: -20 ° C till +120 ° C max.**Anslutningar (A):** Ovala flänsar Rp 1**Max. Driftstryck (A):** 16 bar**Anslutningar (FGJ):** DIN DN25 / DN32 - Kompatibel med DIN/ANSI / JIS**Max. Driftstryck (FGJ):** 25 bar**Kapslingsklass:** IP 55**Motoreffektivitet:** 3-fasmotorer 0,75 Kw eller högre är IE3-kompatibla**Matningsfrekvens:** 50 Hz**Motoranteckning:** Grundfos 3-fasmotorer upp till 1,1 kW är inte lämpliga för frekvensstyrd drift

MPG IA

Axeltätn.	P2 kW	I [A]	Modell	A			FGJ		
				Artikelnummer	RSK nummer	Pris	Artikelnummer	RSK nummer	Pris
3 x 220-240D/380-415YV									
HQQE	0.37	1.0	CR 3-2	96516590	5824822	p. b.	96516649		p. b.
		1.0	CR 3-3	96516591	5824823	p. b.	96516650		p. b.
		1.0	CR 3-4	96516592	5824824	p. b.	96516651		p. b.
		1.0	CR 3-5	96509508	5824825	p. b.	96516652		p. b.
	0.55	1.4	CR 3-6	96516593	5824826	p. b.	96516653		p. b.
		1.4	CR 3-7	96516594	5824827	p. b.	96516654		p. b.
	0.75	1.9	CR 3-8	96516595	5824828	p. b.	96516655		p. b.
		1.9	CR 3-9	96516596	5824829	p. b.	96516656		p. b.
	1.10	1.9	CR 3-10	96516597	5824830	p. b.	96516657		p. b.
		4.3	CR 3-11	96516598	5824831	p. b.	96516658		p. b.
		4.3	CR 3-12	96516599	5824832	p. b.	96516659		p. b.
		4.3	CR 3-13	96516600	5824833	p. b.	96516660		p. b.
	1.50	4.3	CR 3-15	96516601	5824834	p. b.	96516661		p. b.
		3.3	CR 3-17	96516602	5855587	p. b.	96516662	5824835	p. b.
	2.20	3.3	CR 3-19	96516603	5855588	p. b.	96516663	5824836	p. b.
		4.6	CR 3-21	96516604	5855589	p. b.	96516664	5824837	p. b.
		4.6	CR 3-23	96516605		p. b.	96516665	5824838	p. b.
		4.6	CR 3-25				96516666	5824839	p. b.
	3.00	4.6	CR 3-27				96516667	5824840	p. b.
		4.6	CR 3-29				96516668	5824841	p. b.
6.3		CR 3-31				96516669	5824842	p. b.	
6.3		CR 3-33				96516670	5824843	p. b.	
		6.3	CR 3-36				96516671	5824844	p. b.

CR5

VERTIKALA FLERSTEGSPUMPAR ► PUMPAR MED FAST HASTIGHET - GJUTJÄRN 304 ROSTFRITT STÅL VÄTTADE KOMPONENTER

CR5: VERTIKAL FLERSTEGSPUMP I GJUTJÄRN

Vätsketemperatur: -20 ° C till + 120 ° C max.**Anslutningar (A):** Ovala flänsar Rp 1 1/4**Max. Driftstryck (A):** 16 bar**Anslutningar (FGJ):** DIN DN25 / DN32 - Kompatibel med DIN/ANSI / JIS**Max. Driftstryck (FGJ):** 25 bar**Kapslingsklass:** IP 55**Motoreffektivitet:** 3-fasmotorer 0,75 kW och högre uppfyller IE3**Matningsfrekvens:** 50 Hz**Motoranteckning:** Grundfos 3-fasmotorer upp till 1,1 kW är inte lämpliga för frekvensstyrd drift

MPG IA

Axeltän.	P2 kW	I [A]	Modell	A		FGJ	
				Artikelnummer	Pris	Artikelnummer	Pris
3 x 380-415DV							
HQQE	4.00	7.9	CR 5-22	96578133	p. b.	96513381	p. b.
		7.9	CR 5-24			96513390	p. b.
		7.9	CR 5-26			96513391	p. b.
		7.9	CR 5-29			96513392	p. b.
	5.50	11.0	CR 5-32			96513393	p. b.
		11.0	CR 5-36			96513394	p. b.
3 x 220-240D/380-415YV							
HQQE	0.37	1.0	CR 5-2	96516975	p. b.	96517037	p. b.
		1.4	CR 5-3	96516976	p. b.	96517038	p. b.
	0.55	1.4	CR 5-4	96516977	p. b.	96517039	p. b.
		1.9	CR 5-5	96516978	p. b.	96517040	p. b.
	1.10	4.3	CR 5-6	96516979	p. b.	96517041	p. b.
		4.3	CR 5-7	96516990	p. b.	96517042	p. b.
		4.3	CR 5-8	96516991	p. b.	96511750	p. b.
		3.3	CR 5-9	96516992	p. b.	96517043	p. b.
	1.50	3.3	CR 5-9	96624565	p. b.		
		3.3	CR 5-10	96516993	p. b.	96517044	p. b.
		4.6	CR 5-11	96516994	p. b.	96517045	p. b.
		4.6	CR 5-11	96624566	p. b.		
	2.20	4.6	CR 5-12	96516995	p. b.	96517046	p. b.
		4.6	CR 5-13	96516996	p. b.	96517047	p. b.
		4.6	CR 5-13	96624567	p. b.		
		4.6	CR 5-14	96516997	p. b.	96517048	p. b.
		4.6	CR 5-15	96516998	p. b.	96517049	p. b.
		4.6	CR 5-15	96624568	p. b.		
		4.6	CR 5-16	96516999	p. b.	96517050	p. b.
		4.6	CR 5-16	96517000	p. b.	96517051	p. b.
3.00	6.3	CR 5-18	96517000	p. b.	96517051	p. b.	
	6.3	CR 5-20	96517001	p. b.	96517052	p. b.	

CR10: VERTIKAL FLERSTEGSPUMP I GJUTJÄRN

Vätsketemperatur: -20 ° C till + 120 ° C max.**Anslutningar:** DIN DN40 - Kompatibel med DIN/JIS**Max. driftstryck:** 16 bar upp till CR10-16 och 25 bar från CR10-17 till CR10-22**Isolationsklass:** F**Kapslingsklass:** IP 55**Motoreffektivitet:** 3-fasmotorer 0,75 kW och högre uppfyller IE3**Matningsfrekvens:** 50 Hz**Motoranteckning:** Grundfos 3-fasmotorer upp till 1,1 kW är inte lämpliga för frekvensstyrd drift

MPG IA

Axeltätn.	P2 kW	I [A]	Modell	A			FJ		
				Artikelnummer	RSK nummer	Pris	Artikelnummer	RSK nummer	Pris
3 x 380-415DV									
HQQE	4.00	7.9	CR 10-10	96501232	5855603	p. b.	96501219	5855604	p. b.
		7.9	CR 10-12	96501233	5855605	p. b.	96501220	5823466	p. b.
	5.50	11.0	CR 10-14	96501234		p. b.	96501221	5823467	p. b.
		11.0	CR 10-16	96501235		p. b.	96501222	5823468	p. b.
3 x 220-240D/380-415YV									
HQQE	0.37	1.0	CR 10-1	96500979		p. b.	96500963		p. b.
		1.9	CR 10-2	96500980	5855592	p. b.	96500964	5855593	p. b.
	1.10	4.3	CR 10-3	96500981	5855594	p. b.	96500965	5855595	p. b.
		3.3	CR 10-4	96500982	5855596	p. b.	96500966	5855597	p. b.
	2.20	4.6	CR 10-5	96500983		p. b.	96500967		p. b.
		4.6	CR 10-6	96500984	5855599	p. b.	96500968	5855600	p. b.
	3.00	6.3	CR 10-7	96500985		p. b.	96500969		p. b.
		6.3	CR 10-8	96500986		p. b.	96500970		p. b.
		6.3	CR 10-9	96500987		p. b.	96500971		p. b.
	3 x 380-415D/660-690YD								
HQQE	7.50	14.2	CR 10-18				96501223	5823469	p. b.
		14.2	CR 10-20				96501224	5823470	p. b.
		14.2	CR 10-22				96501225	5823471	p. b.

CR15

VERTIKALA FLERSTEGSPUMPAR ► PUMPAR MED FAST HASTIGHET - GJUTJÄRN 304 ROSTFRITT STÅL VÄTTADE KOMPONENTER

CR15: VERTIKAL FLERSTEGSPUMP I GJUTJÄRN

Vätsketemperatur: -20 ° C till + 120 ° C max.

Anslutningar: DIN DN50-flänsar

Max. driftstryck: 16 bar upp till CR15-10 och 25 bar från CR15-12 till CR15-17

Kapslingsklass: IP 55

Motoreffektivitet: 3-fasmotorer uppfyller IE3

Matningsfrekvens 50 Hz

Motoranmärkning: Grundfos 3-fasmotorer upp till 1,1 kW är inte lämpliga för frekvensstyrd drift



MPG IC

Axeltätn.	P2 kW	I [A]	Modell	F		
				Artikelnummer	RSK nummer	Pris
3 x 380-415DV						
HQQE	4.00	7.9	CR 15-4	96501895	5823475	p. b.
		7.9	CR 15-5	96501896	5823476	p. b.
	5.50	11.0	CR 15-6	96501897	5823477	p. b.
		11.0	CR 15-7	96501898	5823478	p. b.
3 x 220-240D/380-415YV						
HQQE	1.10	4.3	CR 15-1	96501697	5823472	p. b.
	2.20	4.6	CR 15-2	96501698	5823473	p. b.
	3.00	6.3	CR 15-3	96501699	5823474	p. b.
3 x 380-415D/660-690YD						
HQQE	7.50	14.2	CR 15-8	96501899	5823479	p. b.
		14.2	CR 15-9	96501900	5823480	p. b.
	11.00	20.2	CR 15-10	96501901	5823481	p. b.
		20.2	CR 15-12	96501902	5823482	p. b.
		20.2	CR 15-14	96501903	5823483	p. b.
		20.2	CR 15-17	96501904	5823484	p. b.
	15.00	26.9				

CR20: VERTIKAL FLERSTEGSPUMP I GJUTJÄRN

Vätsketemperatur: -20 ° C till + 120 ° C max.**Anslutningar:** DIN DN50-flänsar**Max. driftstryck:** 16 bar upp till CR20-10 och 25 bar från CR20-12 till CR20-17**Kapslingsklass:** IP 55**Motoreffektivitet:** 3-fasmotorer uppfyller IE3**Matningsfrekvens:** 50 Hz**Motoranmärkning:** Grundfos 3-fasmotorer upp till 1,1 kW är inte lämpliga för frekvensstyrd drift

5

MPG IC

Axeltätn.	P2 kW	I [A]	Modell	F		
				Artikelnummer	RSK nummer	Pris
3 x 380-415DV						
HQQE	4.00	7.9	CR 20-3	96500509	5823487	p. b.
	5.50	11.0	CR 20-4	96500510	5823488	p. b.
		11.0	CR 20-5	96500511	5823489	p. b.
3 x 220-240D/380-415YV						
HQQE	1.10	4.3	CR 20-1	96500326	5823485	p. b.
	2.20	4.6	CR 20-2	96500327	5823486	p. b.
3 x 380-415D/660-690YD						
HQQE	7.50	14.2	CR 20-6	96500512	5823490	p. b.
		14.2	CR 20-7	96500513	5823491	p. b.
	11.00	20.2	CR 20-8	96500514	5823492	p. b.
		20.2	CR 20-10	96500515	5823493	p. b.
	15.00	26.9	CR 20-12	96500516	5823494	p. b.
		26.9	CR 20-14	96500517	5823495	p. b.
	18.50	33.4	CR 20-17	96500518	5823496	p. b.

CR32

VERTIKALA FLERSTEGSPUMPAR ► PUMPAR MED FAST HASTIGHET - GJUTJÄRN 304 ROSTFRITT STÅL VÄTTADE KOMPONENTER

CR32: VERTIKAL FLERSTEGSPUMP I GJUTJÄRN

Vätsketemperatur: -30 ° C till 120 ° C.

Anslutningar: DIN DN65-flänsar

Max. driftstryck: 16 bar upp till CR32-7 och 30 bar från CR32-8 till CR32-14

Kapslingsklass: IP 55

Motoreffektivitet: 3-fasmotorer uppfyller IE3

Matningsfrekvens: 50 Hz



MPG IC

Axeltätn.	P2 kW	I [A]	Modell	F			
				Artikelnummer	RSK nummer	Pris	
3 x 380-415DV							
HQQE	4.00	7.9	CR 32-2	96122009	5824871	p. b.	
	5.50	11.0	CR 32-3	96122011	5824873	p. b.	
		11.0	CR 32-3-2	96122010	5824872	p. b.	
3 x 220-240D/380-415YV							
HQQE	1.50	3.3	CR 32-1-1	96121950	5824868	p. b.	
	2.20	4.6	CR 32-1	96121951	5824869	p. b.	
	3.00	6.3	CR 32-2-2	96121952	5824870	p. b.	
3 x 380-415D/660-690YD							
HQQE	7.50	14.2	CR 32-4	96122013	5824875	p. b.	
		14.2	CR 32-4-2	96122012	5824874	p. b.	
	11.00	20.2	CR 32-5	96122015	5824877	p. b.	
		20.2	CR 32-6	96122017	5824879	p. b.	
		20.2	CR 32-5-2	96122014	5824876	p. b.	
		20.2	CR 32-6-2	96122016	5824878	p. b.	
		26.9	CR 32-7	96122019	5824881	p. b.	
		26.9	CR 32-8	96122021	5824883	p. b.	
	15.00	26.9	CR 32-7-2	96122018	5824880	p. b.	
		26.9	CR 32-8-2	96122020	5824882	p. b.	
		33.4	CR 32-9	96122023	5824885	p. b.	
		33.4	CR 32-10	96122025	5824887	p. b.	
	18.50	33.4	CR 32-9-2	96122022	5824884	p. b.	
		33.4	CR 32-10-2	96122024	5824886	p. b.	
		39.5	CR 32-11	96122027	5824889	p. b.	
		39.5	CR 32-12	96122029	5824891	p. b.	
		22.00	39.5	CR 32-11-2	96122026	5824888	p. b.
			39.5	CR 32-12-2	96122028	5824890	p. b.
3 x 380-420D/660-725Y							
HQQE	30.00	53.0	CR 32-13	96122031	5824893	p. b.	
		53.0	CR 32-14	96122033	5824895	p. b.	
		53.0	CR 32-13-2	96122030	5824892	p. b.	
		53.0	CR 32-14-2	96122032	5824894	p. b.	

CR45: VERTIKAL FLERSTEGSPUMP I GJUTJÄRN

Vätsketemperatur: -30 ° C till 120 ° C.**Anslutningar:** DIN DN80-flänsar**Max. driftstryck:** 16 bar upp till CR45-5 och 30 bar från CR45-6-2 till CR45-11 och 33 bar från CR45-12-2 till CR45-13-2**Kapslingsklass:** IP 55**Motoreffektivitet:** 3-fasmotorer uppfyller IE3**Matningsfrekvens:** 50 Hz

MPG IC

Axeltätn.	P2 kW	I [A]	Modell	F	
				Artikelnummer	Pris
3 x 380-415DV					
HQQE	4.00	7.9	CR 45-1	96122797	p. b.
	5.50	11.0	CR 45-2-2	96122798	p. b.
3 x 220-240D/380-415YV					
HQQE	3.00	6.3	CR 45-1-1	96122746	p. b.
3 x 380-415D/660-690YD					
HQQE	7.50	14.2	CR 45-2	96122799	p. b.
	11.00	20.2	CR 45-3	96122801	p. b.
		20.2	CR 45-3-2	96122800	p. b.
	15.00	26.9	CR 45-4	96122803	p. b.
		26.9	CR 45-4-2	96122802	p. b.
	18.50	33.4	CR 45-5	96122805	p. b.
		33.4	CR 45-5-2	96122804	p. b.
	22.00	39.5	CR 45-6	96122807	p. b.
39.5		CR 45-6-2	96122806	p. b.	
3 x 380-420D/660-725Y					
HQQE	30.00	53.0	CR 45-7	96122809	p. b.
		53.0	CR 45-8	96122811	p. b.
		53.0	CR 45-7-2	96122808	p. b.
		53.0	CR 45-8-2	96122810	p. b.
		53.0	CR 45-9-2	96122812	p. b.
		65.0	CR 45-9	96122813	p. b.
	37.00	65.0	CR 45-10	96122815	p. b.
		65.0	CR 45-10-2	96122814	p. b.
		78.0	CR 45-11	96122817	p. b.
		78.0	CR 45-12	96122819	p. b.
		78.0	CR 45-11-2	96122816	p. b.
		78.0	CR 45-12-2	96122818	p. b.
45.00	78.0	CR 45-13-2	96122820	p. b.	

CR64

VERTIKALA FLERSTEGSPUMPAR ► PUMPAR MED FAST HASTIGHET - GJUTJÄRN 304 ROSTFRITT STÅL VÄTTADE KOMponenter

CR64: VERTIKAL FLERSTEGSPUMP I GJUTJÄRN

Vertikal, flerstegs centrifugalpump med inlopps- och utloppsportar på samma höjd. Pumpöverdel och -underdel är av gjutjärn. Övriga vätskeberörda delar är av rostfritt stål (EN 1.4301)

Vätsketemperatur: -30 ° C till 120 ° C.

Anslutningar: DIN DN100-flänsar

Max. driftstryck: 16 bar upp till CR64-5 och 30 bar från CR64-6-2 till CR64-8-1

Kapslingsklass: IP 55

Motoreffektivitet: 3-fasmotorer uppfyller IE3

Matningsfrekvens: 50 Hz



MPG IC

Axeltätn.	P2 kW	I [A]	Modell	F	
				Artikelnummer	Pris
3 x 380-415DV					
HQQE	4.00	7.9	CR 64-1-1	96123526	p. b.
	5.50	11.0	CR 64-1	96123527	p. b.
3 x 380-415D/660-690YD					
HQQE	7.50	14.2	CR 64-2-2	96123528	p. b.
	11.00	20.2	CR 64-2	96123530	p. b.
		20.2	CR 64-2-1	96123529	p. b.
	15.00	26.9	CR 64-3-1	96123532	p. b.
		26.9	CR 64-3-2	96123531	p. b.
	18.50	33.4	CR 64-3	96123533	p. b.
		33.4	CR 64-4-2	96123534	p. b.
	22.00	39.5	CR 64-4	96123536	p. b.
39.5		CR 64-4-1	96123535	p. b.	
3 x 380-420D/660-725Y					
HQQE	30.00	53.0	CR 64-5	96123539	p. b.
		53.0	CR 64-5-1	96123538	p. b.
		53.0	CR 64-5-2	96123537	p. b.
		53.0	CR 64-6-2	96123540	p. b.
	37.00	65.0	CR 64-6	96123542	p. b.
		65.0	CR 64-6-1	96123541	p. b.
		65.0	CR 64-7-1	96123544	p. b.
		65.0	CR 64-7-2	96123543	p. b.
		78.0	CR 64-7	96123545	p. b.
		78.0	CR 64-8-1	96123547	p. b.
	45.00	78.0	CR 64-8-2	96123546	p. b.
		78.0	CR 64-8-2	96123546	p. b.

CR95: VERTIKAL FLERSTEGSPUMP I GJUTJÄRN

Vertikal, flerstegs centrifugalpump med inlopps- och utloppsportar på samma höjd. Pumpöverdel och -underdel är av gjutjärn. Övriga vätskeberörda delar är av rostfritt stål (EN 1.4301)

Vätsketemperatur: -20 ° C till 120 ° C .

Anslutningar: DIN DN100-flänsar

Max. driftstryck: 16 bar upp till CR95-5 och 25 bar från CR95-6 till CR95-8-2

Kapslingsklass: IP 55

Motoreffektivitet: 3-fasmotorer uppfyller IE3

Matningsfrekvens: 50 Hz



5

MPG IC

Axeltätn.	P2 kW	I [A]	Modell	F	
				Artikelnummer	Pris
3 x 380-415DV					
HQQE	5.50	12.2	CR 95-1-1	99141735	p. b.
3 x 380-415D/660-690YV					
	7.50	15.6	CR 95-1	99141736	p. b.
	11.00	22.2	CR 95-2-2	99141737	p. b.
HQQE	15.00	29.6	CR 95-2	99141738	p. b.
	18.50	36.6	CR 95-3-2	99141739	p. b.
	22.00	43.5	CR 95-3	99141740	p. b.
3 x 380-420D/660-725YV					
	30.00	55.7	CR 95-4	99141741	p. b.
	37.00	68.3	CR 95-5	99141742	p. b.
HQQE	45.00	81.9	CR 95-6	99141743	p. b.
	55.00	99.8	CR 95-7	99141744	p. b.
		99.8	CR 95-8-2	99141745	p. b.

CR125

VERTIKALA FLERSTEGSPUMPAR ► PUMPAR MED FAST HASTIGHET - GJUTJÄRN 304 ROSTFRITT STÅL VÄTTADE KOMPONENTER

CR125: VERTIKAL FLERSTEGSPUMP I GJUTJÄRN

Vertikal, flerstegs centrifugalpump med inlopps- och utloppsportar på samma höjd. Pumpöverdel och -underdel är av gjutjärn. Övriga vätskeberörda delar är av rostfritt stål (EN 1.4301)

Vätsketemperatur: -20 ° C till 120 ° C.

Anslutningar: DIN DN150-flänsar

Max. driftstryck: 16 bar upp till CR125-4 och 25 bar för CR125-5

Kapslingsklass: IP 55

Motoreffektivitet: 3-fasmotorer uppfyller IE3

Matningsfrekvens: 50 Hz



MPG IC

Axeltätn.	P2 kW	I [A]	Modell	F	
				Artikelnummer	Pris
3 x 380-415D/660-690YV					
HQQE	11.00	22.2	CR 125-1	99142431	p. b.
	15.00	29.6	CR 125-2-2	99142432	p. b.
	18.50	36.6	CR 125-2-1	99142573	p. b.
	22.00	43.5	CR 125-2	99142574	p. b.
3 x 380-420D/660-725YV					
HQQE	30.00	55.7	CR 125-3-1	99142575	p. b.
	37.00	68.3	CR 125-3	99142576	p. b.
		68.3	CR 125-4-2	99142578	p. b.
	45.00	81.9	CR 125-4	99142579	p. b.
	55.00	99.8	CR 125-5	99142580	p. b.

CR155: VERTIKAL FLERSTEGSPUMP I GJUTJÄRN

Vertikal, flerstegs centrifugalpump med inlopps- och utloppsportar på samma höjd. Pumpöverdel och -underdel är av gjutjärn. Övriga vätskeberörda delar är av rostfritt stål (EN 1.4301)

Vätsketemperatur: -20 ° C till 120 ° C.

Anslutningar: DIN DN150-flänsar

Max. driftstryck: 16 bar upp till CR155-4-1

Kapslingsklass: IP 55

Motoreffektivitet: 3-fasmotorer uppfyller IE3

Matningsfrekvens: 50 Hz



5

MPG IC

Axeltätn.	P2 kW	I [A]	Modell	F	
				Artikelnummer	Pris
3 x 380-415D/660-690YV					
HQE	11.00	22.2	CR 155-1-1	99143254	p. b.
	15.00	29.6	CR 155-1	99143255	p. b.
	22.00	43.5	CR 155-2-2	99143257	p. b.
3 x 380-420D/660-725YV					
HQE	30.00	55.7	CR 155-2	99143258	p. b.
	37.00	68.3	CR 155-3-2	99143259	p. b.
	45.00	81.9	CR 155-3	99143260	p. b.
	55.00	99.8	CR 155-4-1	99143261	p. b.

CR185

VERTIKALA FLERSTEGSPUMPAR ► PUMPAR MED FAST HASTIGHET - GJUTJÄRN 304 ROSTFRITT STÅL VÄTTADE KOMPONENTER

CR185: VERTIKAL FLERSTEGSPUMP I GJUTJÄRN

Vertikal, flerstegs centrifugalpump med inlopps- och utloppsportar på samma höjd. Pumpöverdel och -underdel är av gjutjärn. Övriga vätskeberörda delar är av rostfritt stål (EN 1.4301)

Vätsketemperatur: -20 ° C till 120 ° C.

Anslutningar: DIN DN200-flänsar

Max. driftstryck: 16 bar upp till CR185-3 / 25 bar upp till CR185-5 / 40 bar upp till CR185-8

Kapslingsklass: IP 55

Motoreffektivitet: 3-fasmotorer uppfyller IE3

Matningsfrekvens: 50 Hz



MPG IC

Axeltätn.	P2 kW	I [A]	Modell	F	
				Artikelnummer	Pris
3 x 380-415D/660-690YV					
HQQE	18.50	36.6	CR 185-1-1	99143711	p. b.
	22.00	43.5	CR 185-1	99143712	p. b.
3 x 380-420D/660-725YV					
HQQE	37.00	68.3	CR 185-2-2	99143713	p. b.
	45.00	81.9	CR 185-2	99143714	p. b.
	55.00	99.8	CR 185-3-3	99143715	p. b.
	75.00	132.0	CR 185-3	92905907	p. b.
	90.00	132.0	CR 185-4-3	92905908	p. b.
	90.00	159.0	CR 185-4	92905909	p. b.
	110.00	193.0	CR 185-5	92905911	p. b.
	110.00	193.0	CR 185-5-3	92905910	p. b.
	132.00	231.0	CR 185-6	92905913	p. b.
	132.00	231.0	CR 185-6-3	92905912	p. b.
	160.00	278.0	CR 185-7	92905915	p. b.
	160.00	278.0	CR 185-7-3	92905914	p. b.
	200.00	347.0	CR 185-8	92905918	p. b.
	200.00	347.0	CR 185-8-3	92905916	p. b.

CR215: VERTIKAL FLERSTEGSPUMP I GJUTJÄRN

Vätsketemperatur: -20 ° C till 120 ° C.**Anslutningar:** DIN DN200-flänsar**Max. driftstryck:** 16 bar upp till CR215-3 / 25 bar upp till CR215-5 / 40 bar upp till CR215-7-2**Kapslingsklass:** IP 55**Motoreffektivitet:** 3-fasmotorer uppfyller IE3**Matningsfrekvens:** 50 Hz

5

MPG IC

Axeltätn.	P2 kW	I [A]	Modell	F	
				Artikelnummer	Pris
3 x 380-415D/660-690YV					
HQQE	22.00	43.5	CR 215-1-1	99144179	p. b.
3 x 380-420D/660-725YV					
	37.00	68.3	CR 215-1	99144180	p. b.
	45.00	81.9	CR 215-2-2	99144181	p. b.
	55.00	99.8	CR 215-2-1	99144182	p. b.
	75.00	132.0	CR 215-2	92905919	p. b.
		132.0	CR 215-3-2	92905920	p. b.
	90.00	159.0	CR 215-3	92905922	p. b.
HQQE	110.00	193.0	CR 215-4-2	92905923	p. b.
		231.0	CR 215-4	92905924	p. b.
	132.00	231.0	CR 215-5-2	92905925	p. b.
		278.0	CR 215-5	92905926	p. b.
	160.00	278.0	CR 215-6-3	92905927	p. b.
		347.0	CR 215-6	92905928	p. b.
	200.00	347.0	CR 215-7-2	92905929	p. b.

CR255

VERTIKALA FLERSTEGSPUMPAR ► PUMPAR MED FAST HASTIGHET - GJUTJÄRN 304 ROSTFRITT STÅL VÄTTADE KOMPONENTER

CR255: VERTIKAL FLERSTEGSPUMP I GJUTJÄRN

Vertikal, flerstegs centrifugalpump med inlopps- och utloppsportar på samma höjd. Pumpöverdel och -underdel är av gjutjärn. Övriga vätskeberörda delar är av rostfritt stål (EN 1.4301)

Vätsketemperatur: -20 ° C till 120 ° C.

Anslutningar: DIN DN200-flänsar

Max. driftstryck: 16 bar upp till CR255-1 / 25 bar upp till CR255-5 / 40 bar upp till CR255-6

Kapslingsklass: IP 55

Motoreffektivitet: 3-fasmotorer uppfyller IE3

Matningsfrekvens: 50 Hz



MPG IC

Axeltätn.	P2 kW	I [A]	Modell	F	
				Artikelnummer	Pris
3 x 380-420D/660-725YV					
HQQE	30.00	55.7	CR 255-1-1	99144636	p. b.
	45.00	81.9	CR 255-1	99144638	p. b.
	55.00	99.8	CR 255-2-2	99144639	p. b.
	75.00	132.0	CR 255-2	92905930	p. b.
	90.00	159.0	CR 255-3-2	92905931	p. b.
	110.00	193.0	CR 255-3	92905932	p. b.
	132.00	231.0	CR 255-4-2	92905933	p. b.
	160.00	278.0	CR 255-4	92905934	p. b.
		278.0	CR 255-5-3	92905935	p. b.
		347.0	CR 255-5	92905936	p. b.
	200.00	347.0	CR 255-6-2	92905937	p. b.

CRN1S: VERTIKAL FLERSTEGSPUMPAR I ROSTFRITT STÅL AISI 316 MED REDUCERADE PUMPHJUL

CRN-pumpen är en vertikal in-line flerstegs centrifugalpump som finns i många olika flödes- och tryckstorlekar. CRN är tillverkad av högkvalitativt rostfritt stål AISI 316 (EN 1.4401).

Vätsketemperatur: -20 ° C till 120 ° C.

Anslutningar (FGJ): DIN DN25 / DN32 - Kompatibel med DIN/ANSI / JIS

Max. driftstryck 25 bar

Kapslingsklass: IP 55

Motor effektivitet: 3-fasmotorer 0,75 eller högre är IE3-kompatibla

Matningsfrekvens: 50 Hz

Motoranvändning: Grundfos 3-fasmotorer upp till 1,1 kW är inte lämpliga för frekvensstyrd drift

(F=DIN flänsar, G=ANSI flänsar, J=JIS flänsar, P=PJE koppling (victaulic typ))



5

MPG IA

Axeltät. 3 x 220-240D/380-415YV	P2 kW	I [A]	Modell	FGJ		P	
				Artikelnummer	Pris	Artikelnummer	Pris
HQQE	0.37	1.0	CRN 1S-2	96515898	p. b.	96516034	p. b.
		1.0	CRN 1S-3	96515899	p. b.	96516036	p. b.
		1.0	CRN 1S-4	96515900	p. b.	96516037	p. b.
		1.0	CRN 1S-5	96515902	p. b.	96516039	p. b.
		1.0	CRN 1S-6	96515903	p. b.	96516041	p. b.
		1.0	CRN 1S-7	96515904	p. b.	96516043	p. b.
		1.0	CRN 1S-8	96515905	p. b.	96516044	p. b.
		1.0	CRN 1S-9	96515906	p. b.	96516046	p. b.
		1.0	CRN 1S-10	96515907	p. b.	96516047	p. b.
		1.0	CRN 1S-11	96515908	p. b.	96516048	p. b.
		1.0	CRN 1S-12	96515909	p. b.	96516050	p. b.
		1.0	CRN 1S-13	96515911	p. b.	96516051	p. b.
	0.55	1.4	CRN 1S-15	96515913	p. b.	96516053	p. b.
		1.4	CRN 1S-17	96515914	p. b.	96516054	p. b.
		1.4	CRN 1S-19	96515916	p. b.	96516056	p. b.
	0.75	1.9	CRN 1S-21	96515918	p. b.	96516058	p. b.
		1.9	CRN 1S-23	96515920	p. b.	96516059	p. b.
	1.10	1.9	CRN 1S-25	96515921	p. b.	96516061	p. b.
4.3		CRN 1S-27	96515923	p. b.	96516062	p. b.	
4.3		CRN 1S-30	96515925	p. b.	96516064	p. b.	
4.3		CRN 1S-33	96515926	p. b.	96516066	p. b.	
4.3		CRN 1S-36	96515928	p. b.	96516067	p. b.	

CRN1

VERTIKALA FLERSTEGSPUMPAR ► PUMPAR MED FAST HASTIGHET- 316 ROSTFRITT STÅL

CRN1: VERTIKAL FLERSTEGSPUMPAR I ROSTFRITT STÅL AISI 316

Vätsketemperatur: -20 ° C till 120 ° C.

Anslutningar (FGJ): DIN DN25 / DN32 - Kompatibel med DIN/ANSI / JIS

Max. driftstryck: 25 bar

Kapslingsklass: IP 55

Motoreffektivitet: 3-fasmotorer 0,75 kW och högre uppfyller IE3

Matningsfrekvens: 50 Hz

Motoranteckning: Grundfos 3-fasmotorer upp till 1,1 kW är inte lämpliga för frekvensstyrd drift

(F=DIN flänsar, G=ANSI flänsar, J=JIS flänsar, P=PJE koppling (victaulic typ))



MPG IA

Axeltätn.	P2 kW	I [A]	Modell	FGJ		P	
				Artikelnummer	Pris	Artikelnummer	Pris
3 x 220-240D/380-415YV							
HQQE	0.37	1.0	CRN 1-2	96516398	p. b.	96516477	p. b.
		1.0	CRN 1-3	96516399	p. b.	96516478	p. b.
		1.0	CRN 1-4	96516400	p. b.	96516480	p. b.
		1.0	CRN 1-5	96516401	p. b.	96516481	p. b.
		1.0	CRN 1-6	96516402	p. b.	96516483	p. b.
		1.0	CRN 1-7	96516403	p. b.	96516485	p. b.
		1.0	CRN 1-8	96516404	p. b.	96516486	p. b.
	0.55	1.4	CRN 1-9	96516405	p. b.	96516488	p. b.
		1.4	CRN 1-10	96516406	p. b.	96516489	p. b.
		1.4	CRN 1-11	96516407	p. b.	96516490	p. b.
		1.4	CRN 1-12	96516408	p. b.	96516492	p. b.
	0.75	1.9	CRN 1-13	96516409	p. b.	96516493	p. b.
		1.9	CRN 1-15	96516410	p. b.	96516495	p. b.
		1.9	CRN 1-17	96516411	p. b.	96516497	p. b.
	1.10	4.3	CRN 1-19	96516412	p. b.	96516498	p. b.
		4.3	CRN 1-21	96516413	p. b.	96516500	p. b.
		4.3	CRN 1-23	96516414	p. b.	96516501	p. b.
	1.50	3.3	CRN 1-25	96516415	p. b.	96516503	p. b.
		3.3	CRN 1-27	96516416	p. b.	96516504	p. b.
		3.3	CRN 1-30	96516417	p. b.	96516505	p. b.
3.3		CRN 1-33	96516418	p. b.	96516506	p. b.	
2.20	4.6	CRN 1-36	96516419	p. b.	96516507	p. b.	

CRN3: VERTIKAL FLERSTEGSPUMPAR I ROSTFRITT STÅL AISI 316

Vätsketemperatur: -20 ° C till 120 ° C.

Anslutningar (FGJ): DIN DN25 / DN32 - Kompatibel med DIN/ANSI / JIS

Max. Driftstryck (FGJ): 25 bar

Kapslingsklass: IP 55

Motoreffektivitet: 3-fasmotorer 0,75 kW och högre uppfyller IE3

Matningsfrekvens: 50 Hz

Motoranteckning: Grundfos 3-fasmotorer upp till 1,1 kW är inte lämpliga för frekvensstyrd drift

(F=DIN flänsar, G=ANSI flänsar, J=JIS flänsar, P=PJE koppling (victaulic typ))



5

MPG IA

Axeltätn.	P2 kW	I [A]	Modell	FGJ		P	
				Artikelnummer	Pris	Artikelnummer	Pris
3 x 220-240D/380-415YV							
HQQE	0.37	1.0	CRN 3-2	96516819	p. b.	96516897	p. b.
		1.0	CRN 3-3	96516830	p. b.	96484041	p. b.
		1.0	CRN 3-4	96516831	p. b.	96516898	p. b.
		1.0	CRN 3-5	96499985	p. b.	96516899	p. b.
	0.55	1.4	CRN 3-6	96515406	p. b.	96516900	p. b.
		1.4	CRN 3-7	96489124	p. b.	96493543	p. b.
	0.75	1.9	CRN 3-8	96516832	p. b.	96516901	p. b.
		1.9	CRN 3-9	96516833	p. b.	96516902	p. b.
	1.10	1.9	CRN 3-10	96516834	p. b.	96499188	p. b.
		4.3	CRN 3-11	96516835	p. b.	96516903	p. b.
		4.3	CRN 3-12	96516836	p. b.	96516904	p. b.
		4.3	CRN 3-13	96516837	p. b.	96516905	p. b.
1.50	4.3	CRN 3-15	96516838	p. b.	96516906	p. b.	
	3.3	CRN 3-17	96516839	p. b.	96505111	p. b.	
	3.3	CRN 3-19	96516840	p. b.	96516907	p. b.	
	4.6	CRN 3-21	96516841	p. b.	96516908	p. b.	
2.20	4.6	CRN 3-23	96516842	p. b.	96516909	p. b.	
	4.6	CRN 3-25	96516843	p. b.	96516910	p. b.	
	4.6	CRN 3-27	96516844	p. b.	96516911	p. b.	
	4.6	CRN 3-29	96516845	p. b.	96516912	p. b.	
3.00	6.3	CRN 3-31	96516846	p. b.	96516913	p. b.	
	6.3	CRN 3-33	96516847	p. b.	96516914	p. b.	
	6.3	CRN 3-36	96516848	p. b.	96516915	p. b.	

CRN5

VERTIKALA FLERSTEGSPUMPAR ► PUMPAR MED FAST HASTIGHET- 316 ROSTFRITT STÅL

CRN5: VERTIKAL FLERSTEGSPUMPAR I ROSTFRITT STÅL AISI 316

Vätsketemperatur: -20 ° C till 120 ° C.

Anslutningar (FGJ): DIN DN25 / DN32 - Kompatibel med DIN/ANSI / JIS

Max. Driftstryck (FGJ): 25 bar

Kapslingsklass: IP 55

Motoreffektivitet: 3-fasmotorer 0,75 kW och högre uppfyller IE3

Matningsfrekvens: 50 Hz

Motoranteckning: Grundfos 3-fasmotorer upp till 1,1 kW är inte lämpliga för frekvensstyrd drift

(F=DIN flänsar, G=ANSI flänsar, J=JIS flänsar, P=PJE koppling (victaulic typ))



MPG IA

Axeltän.	P2 kW	I [A]	Modell	FGJ		P	
				Artikel-nummer	Pris	Artikel-nummer	Pris
3 x 380-415DV							
HQQE	4.00	7.9	CRN 5-22	96514207	p. b.	96513490	p. b.
		7.9	CRN 5-24	96514208	p. b.	96513491	p. b.
		7.9	CRN 5-26	96514209	p. b.	96513492	p. b.
		7.9	CRN 5-29	96514220	p. b.	96513493	p. b.
	5.50	11.0	CRN 5-32	96514221	p. b.	96513494	p. b.
		11.0	CRN 5-36	96514222	p. b.	96513495	p. b.
3 x 220-240D/380-415YV							
HQQE	0.37	1.0	CRN 5-2	96485023	p. b.	96517239	p. b.
		1.4	CRN 5-3	96517182	p. b.	96517240	p. b.
	0.55	1.4	CRN 5-4	96517183	p. b.	96517241	p. b.
		1.9	CRN 5-5	96517184	p. b.	96517242	p. b.
	1.10	4.3	CRN 5-6	96517185	p. b.	96517243	p. b.
		4.3	CRN 5-7	96517186	p. b.	96517244	p. b.
		4.3	CRN 5-8	96517187	p. b.	96517245	p. b.
	1.50	3.3	CRN 5-9	96517188	p. b.	96517246	p. b.
		3.3	CRN 5-10	96517189	p. b.	96492985	p. b.
		4.6	CRN 5-11	96517190	p. b.	96517247	p. b.
	2.20	4.6	CRN 5-12	96517191	p. b.	96517248	p. b.
		4.6	CRN 5-13	96517192	p. b.	96517249	p. b.
		4.6	CRN 5-14	96517193	p. b.	96517250	p. b.
		4.6	CRN 5-15	96517194	p. b.	96517251	p. b.
		4.6	CRN 5-16	96517195	p. b.	96517252	p. b.
		4.6	CRN 5-17	96517196	p. b.	96517253	p. b.
	3.00	6.3	CRN 5-18	96517196	p. b.	96517253	p. b.
		6.3	CRN 5-20	96517197	p. b.	96517254	p. b.

CRN10: VERTIKAL FLERSTEGSPUMPAR I ROSTFRITT STÅL AISI 316

Vätsketemperatur: -20 ° C till 120 ° C max.**Anslutningar:** DIN DN40 - Kompatibel med DIN/ANSI / JIS**Max. driftstryck:** 25 bar**Kapslingsklass:** IP 55**Motoreffektivitet:** 3-fasmotorer 0,75 kW och högre uppfyller IE3**Matningsfrekvens** 50 Hz**Motoranteckning:** Grundfos 3-fasmotorer upp till 1,1 kW är inte lämpliga för frekvensstyrd drift

(F=DIN flänsar, G=ANSI flänsar, J=JIS flänsar, P=PJE koppling (victaulic typ))



MPG IA

Axeltätn.	P2 kW	I [A]	Modell	FGJ		P	
				Artikelnummer	Pris	Artikelnummer	Pris
3 x 380-415DV							
HQQE	4.00	7.9	CRN 10-10	96501294	p. b.	96501281	p. b.
		7.9	CRN 10-12	96501295	p. b.	96501282	p. b.
	5.50	11.0	CRN 10-14	96501296	p. b.	96501283	p. b.
		11.0	CRN 10-16	96501297	p. b.	96501284	p. b.
3 x 220-240D/380-415YV							
HQQE	0.37	1.0	CRN 10-1	96501056	p. b.		
		1.9	CRN 10-2	96501057	p. b.	96501041	p. b.
		4.3	CRN 10-3	96501058	p. b.	96501042	p. b.
	1.50	3.3	CRN 10-4	96501059	p. b.	96501043	p. b.
		4.6	CRN 10-5	96501060	p. b.	96501044	p. b.
		4.6	CRN 10-6	96501061	p. b.	96501045	p. b.
	3.00	6.3	CRN 10-7	96501062	p. b.	96501046	p. b.
		6.3	CRN 10-8	96501063	p. b.	96501047	p. b.
		6.3	CRN 10-9	96501064	p. b.	96501048	p. b.
3 x 380-415D/660-690YD							
HQQE	7.50	14.2	CRN 10-18	96501298	p. b.	96501285	p. b.
		14.2	CRN 10-20	96501299	p. b.	96501286	p. b.
		14.2	CRN 10-22	96501300	p. b.	96501287	p. b.

CRN15

VERTIKALA FLERSTEGSPUMPAR ► PUMPAR MED FAST HASTIGHET- 316 ROSTFRITT STÅL

CRN15: VERTIKAL FLERSTEGSPUMPAR I ROSTFRITT STÅL AISI 316

Vätsketemperatur: -20 ° C till 120 ° C.

Anslutningar: DIN DN50-flänsar - Kompatibel med DIN/ANSI / JIS

Max. driftstryck 25 bar

Kapslingsklass: IP 55

Motoreffektivitet: 3-fasmotorer IE3-kompatibla

Matningsfrekvens: 50 Hz

Motoranteckning: Grundfos 3-fasmotorer upp till 1,1 kW är inte lämpliga för frekvensstyrd drift

(F=DIN flänsar, G=ANSI flänsar, J=JIS flänsar, P=PJE koppling (victaulic typ))



MPG IC

Axeltätn.	P2 kW	I [A]	Modell	FGJ		P	
				Artikelnummer	Pris	Artikelnummer	Pris
3 x 380-415DV							
HQQE	4.00	7.9	CRN 15-4	96501961	p. b.	96501949	p. b.
		7.9	CRN 15-5	96501962	p. b.	96501950	p. b.
	5.50	11.0	CRN 15-6	96501963	p. b.	96501951	p. b.
		11.0	CRN 15-7	96501964	p. b.	96501952	p. b.
3 x 220-240D/380-415YV							
HQQE	1.10	4.3	CRN 15-1	96501769	p. b.	96501756	p. b.
	2.20	4.6	CRN 15-2	96501770	p. b.	96501757	p. b.
	3.00	6.3	CRN 15-3	96501771	p. b.	96501758	p. b.
3 x 380-415D/660-690YD							
HQQE	7.50	14.2	CRN 15-8	96501965	p. b.	96501953	p. b.
		14.2	CRN 15-9	96501966	p. b.	96501954	p. b.
		20.2	CRN 15-10	96501967	p. b.	96501955	p. b.
	11.00	20.2	CRN 15-12	96501968	p. b.	96501956	p. b.
		20.2	CRN 15-14	96501969	p. b.	96501957	p. b.
		20.2	CRN 15-17	96501970	p. b.	96501958	p. b.
		26.9					

CRN20: VERTIKAL FLERSTEGSPUMPAR I ROSTFRITT STÅL AISI 316

Vätsketemperatur: -20 ° C till 120 ° C.**Anslutningar:** DIN DN50-flänsar - Kompatibel med DIN/ANSI / JIS**Max. driftstryck:** 25 bar**Kapslingsklass:** IP 55**Motoreffektivitet:** 3-fasmotorer uppfyller IE3**Matningsfrekvens:** 50 Hz**Motoranmärkning:** Grundfos 3-fasmotorer upp till 1,1 kW är inte lämpliga för frekvensstyrd drift

(F=DIN flänsar, G=ANSI flänsar, J=JIS flänsar, P=PJE koppling (victaulic typ))



5

MPG IC

Axeltättn.	P2 kW	I [A]	Modell	FGJ		P	
				Artikelnummer	Pris	Artikelnummer	Pris
3 x 380-415DV							
HQQE	4.00	7.9	CRN 20-3	96500570	p. b.	96500559	p. b.
	5.50	11.0	CRN 20-4	96500571	p. b.	96500560	p. b.
		11.0	CRN 20-5	96500572	p. b.	96500561	p. b.
3 x 220-240D/380-415YV							
HQQE	1.10	4.3	CRN 20-1	96500393	p. b.	96500381	p. b.
	2.20	4.6	CRN 20-2	96500394	p. b.	96500382	p. b.
3 x 380-415D/660-690YD							
HQQE	7.50	14.2	CRN 20-6	96500573	p. b.	96500562	p. b.
		14.2	CRN 20-7	96500574	p. b.	96500563	p. b.
	11.00	20.2	CRN 20-8	96500575	p. b.	96500564	p. b.
		20.2	CRN 20-10	96500576	p. b.	96500565	p. b.
	15.00	26.9	CRN 20-12	96500577	p. b.	96500566	p. b.
		26.9	CRN 20-14	96500578	p. b.	96500567	p. b.
		33.4	CRN 20-17	96500579	p. b.	96500568	p. b.

CRN32

VERTIKALA FLERSTEGSPUMPAR ► PUMPAR MED FAST HASTIGHET- 316 ROSTFRITT STÅL

CRN32: VERTIKAL FLERSTEGSPUMPAR I ROSTFRITT STÅL AISI 316

Vätsketemperatur: -40 °C till 120 °C.

Anslutningar: DIN DN65-flänsar

Max. driftstryck: 16 bar upp till CRN32-7 och 30 bar från CRN32-8 till CRN32-14

Kapslingsklass: IP 55

Motoreffektivitet: 3-fasmotorer uppfyller IE3

Matningsfrekvens: 50 Hz

(F=DIN flänsar)



MPG IC

Axeltätn.	P2 kW	I [A]	Modell	F		
				Artikelnummer	Pris	
3 x 380-415DV						
HQQE	4.00	7.9	CRN 32-2	96122353	p. b.	
	5.50	11.0	CRN 32-3	96122355	p. b.	
		11.0	CRN 32-3-2	96122354	p. b.	
3 x 220-240D/380-415YV						
HQQE	1.50	3.3	CRN 32-1-1	96122294	p. b.	
	2.20	4.6	CRN 32-1	96122295	p. b.	
	3.00	6.3	CRN 32-2-2	96122296	p. b.	
3 x 380-415D/660-690YD						
HQQE	7.50	14.2	CRN 32-4	96122357	p. b.	
		14.2	CRN 32-4-2	96122356	p. b.	
		11.00	20.2	CRN 32-5	96122359	p. b.
			20.2	CRN 32-6	96122361	p. b.
	15.00	20.2	CRN 32-5-2	96122358	p. b.	
			CRN 32-6-2	96122360	p. b.	
		26.9	CRN 32-7	96122363	p. b.	
			CRN 32-8	96122365	p. b.	
	18.50	26.9	CRN 32-7-2	96122362	p. b.	
			CRN 32-8-2	96122364	p. b.	
		33.4	CRN 32-9	96122367	p. b.	
			CRN 32-10	96122369	p. b.	
	22.00	33.4	CRN 32-9-2	96122366	p. b.	
			CRN 32-10-2	96122368	p. b.	
		39.5	CRN 32-11	96122371	p. b.	
			CRN 32-12	96122373	p. b.	
	39.5	39.5	CRN 32-11-2	96122370	p. b.	
			CRN 32-12-2	96122372	p. b.	
	3 x 380-420D/660-725Y					
	HQQE	30.00	53.0	CRN 32-13	96122375	p. b.
53.0			CRN 32-14	96122377	p. b.	
53.0			CRN 32-13-2	96122374	p. b.	
53.0			CRN 32-14-2	96122376	p. b.	

CRN45: VERTIKAL FLERSTEGSPUMPAR I ROSTFRITT STÅL AISI 316

Vätsketemperatur: -40 °C till 120 °C.**Anslutningar:** DIN DN80-flänsar**Max. driftstryck:** 16 bar upp till CRN45-5 och 30 bar från CRN45-6-2 till CRN45-11 & 33 bar från CRN45-12-2 till CRN45-13-2**Kapslingsklass:** IP 55**Motoreffektivitet:** 3-fasmotorer uppfyller IE3**Matningsfrekvens:** 50 Hz

(F=DIN flänsar)



MPG IC

Axeltätn.	P2 kW	I [A]	Modell	F	
				Artikelnummer	Pris
3 x 380-415DV					
HQQE	4.00	7.9	CRN 45-1	96123117	p. b.
	5.50	11.0	CRN 45-2-2	96123118	p. b.
3 x 220-240D/380-415YV					
HQQE	3.00	6.3	CRN 45-1-1	96123066	p. b.
3 x 380-415D/660-690YD					
HQQE	7.50	14.2	CRN 45-2	96123119	p. b.
	11.00	20.2	CRN 45-3	96123121	p. b.
		20.2	CRN 45-3-2	96123120	p. b.
	15.00	26.9	CRN 45-4	96123123	p. b.
		26.9	CRN 45-4-2	96123122	p. b.
	18.50	33.4	CRN 45-5	96123125	p. b.
		33.4	CRN 45-5-2	96123124	p. b.
	22.00	39.5	CRN 45-6	96123127	p. b.
39.5		CRN 45-6-2	96123126	p. b.	
3 x 380-420D/660-725Y					
HQQE	30.00	53.0	CRN 45-7	96123129	p. b.
		53.0	CRN 45-8	96123131	p. b.
		53.0	CRN 45-7-2	96123128	p. b.
		53.0	CRN 45-8-2	96123130	p. b.
		53.0	CRN 45-9-2	96123132	p. b.
	37.00	65.0	CRN 45-9	96123133	p. b.
		65.0	CRN 45-10	96123135	p. b.
		65.0	CRN 45-10-2	96123134	p. b.
		78.0	CRN 45-11	96123137	p. b.
	45.00	78.0	CRN 45-12	96123139	p. b.
		78.0	CRN 45-11-2	96123136	p. b.
		78.0	CRN 45-12-2	96123138	p. b.
		78.0	CRN 45-13-2	96123140	p. b.
		78.0	CRN 45-13-2	96123140	p. b.

CRN64

VERTIKALA FLERSTEGSPUMPAR ► PUMPAR MED FAST HASTIGHET- 316 ROSTFRITT STÅL

CRN64: VERTIKAL FLERSTEGSPUMPAR I ROSTFRITT STÅL AISI 316

Vätsketemperatur: -40 °C till 120 °C.

Anslutningar: DIN DN100-flänsar

Max. driftstryck: 16 bar upp till CRN64-5 och 30 bar från CRN64-6-2 till CRN64-8-1

Kapslingsklass: IP 55

Motoreffektivitet: 3-fasmotorer uppfyller IE3

Matningsfrekvens: 50 Hz

(F=DIN flänsar)



MPG IC

Axeltätn.	P2 kW	I [A]	Modell	F	
				Artikelnummer	Pris
3 x 380-415DV					
HQQE	4.00	7.9	CRN 64-1-1	96123774	p. b.
	5.50	11.0	CRN 64-1	96123775	p. b.
3 x 380-415D/660-690YD					
HQQE	7.50	14.2	CRN 64-2-2	96123776	p. b.
	11.00	20.2	CRN 64-2	96123778	p. b.
		20.2	CRN 64-2-1	96123777	p. b.
	15.00	26.9	CRN 64-3-1	96123780	p. b.
		26.9	CRN 64-3-2	96123779	p. b.
	18.50	33.4	CRN 64-3	96123781	p. b.
		33.4	CRN 64-4-2	96123782	p. b.
	22.00	39.5	CRN 64-4	96123784	p. b.
39.5		CRN 64-4-1	96123783	p. b.	
3 x 380-420D/660-725Y					
HQQE	30.00	53.0	CRN 64-5	96123787	p. b.
		53.0	CRN 64-5-1	96123786	p. b.
		53.0	CRN 64-5-2	96123785	p. b.
		53.0	CRN 64-6-2	96123788	p. b.
	37.00	65.0	CRN 64-6	96123790	p. b.
		65.0	CRN 64-6-1	96123789	p. b.
		65.0	CRN 64-7-1	96123792	p. b.
		65.0	CRN 64-7-2	96123791	p. b.
		78.0	CRN 64-7	96123793	p. b.
		78.0	CRN 64-8-1	96123795	p. b.
	45.00	78.0	CRN 64-8-2	96123794	p. b.

CRN95: VERTIKAL FLERSTEGSPUMPAR I ROSTFRITT STÅL AISI 316

Vätsketemperatur: -20 ° C till 120 ° C.

Anslutningar: DIN DN100-flänsar

Max. driftstryck: 16 bar upp till CRN95-5 och 25 bar från CRN95-6 till CRN95-8-2

Kapslingsklass: IP 55

Motoreffektivitet: 3-fasmotorer uppfyller IE3

Matningsfrekvens: 50 Hz

(F=DIN flänsar)



5

MPG IC

Axeltätn.	P2 kW	I [A]	Modell	F	
				Artikelnummer	Pris
3 x 380-415DV					
HQQE	5.50	12.2	CRN 95-1-1	99141757	p. b.
3 x 380-415D/660-690YV					
	7.50	15.6	CRN 95-1	99141758	p. b.
	11.00	22.2	CRN 95-2-2	99141759	p. b.
HQQE	15.00	29.6	CRN 95-2	99141760	p. b.
	18.50	36.6	CRN 95-3-2	99141761	p. b.
	22.00	43.5	CRN 95-3	99141762	p. b.
3 x 380-420D/660-725YV					
	30.00	55.7	CRN 95-4	99141763	p. b.
	37.00	68.3	CRN 95-5	99141764	p. b.
	45.00	81.9	CRN 95-6	99141765	p. b.
	55.00	99.8	CRN 95-7	99141766	p. b.
HQQE		99.8	CRN 95-8-2	99141767	p. b.
		132.0	CRN 95-8	92905832	p. b.
	75.00	132.0	CRN 95-9	92905833	p. b.
		132.0	CRN 95-10	92905834	p. b.
		159.0	CRN 95-11	92905835	p. b.
	90.00	159.0	CRN 95-12	92905837	p. b.

CRN125

VERTIKALA FLERSTEGSPUMPAR ► PUMPAR MED FAST HASTIGHET- 316 ROSTFRITT STÅL

CRN125: VERTIKAL FLERSTEGSPUMPAR I ROSTFRITT STÅL AISI 316

Vätsketemperatur: -20 ° C till 120 ° C.

Anslutningar: DIN DN150-flänsar

Max. driftstryck: 16 bar upp till CRN125-4 och 25 bar för CRN125-5

Kapslingsklass: IP 55

Motoreffektivitet: 3-fasmotorer uppfyller IE3

Matningsfrekvens: 50 Hz

(F=DIN flänsar)



MPG IC

Axeltätn.	P2 kW	I [A]	Modell	F	
				Artikelnummer	Pris
3 x 380-415D/660-690YV					
HQE	11.00	22.2	CRN 125-1	99142641	p. b.
	15.00	29.6	CRN 125-2-2	99142642	p. b.
	18.50	36.6	CRN 125-2-1	99142643	p. b.
	22.00	43.5	CRN 125-2	99142644	p. b.
3 x 380-420D/660-725YV					
HQE	30.00	55.7	CRN 125-3-1	99142645	p. b.
	37.00	68.3	CRN 125-3	99142646	p. b.
		68.3	CRN 125-4-2	99142647	p. b.
	45.00	81.9	CRN 125-4	99142648	p. b.
	55.00	99.8	CRN 125-5	99142649	p. b.
	75.00	132.0	CRN 125-6	92905838	p. b.
		132.0	CRN 125-7	92905839	p. b.
	90.00	159.0	CRN 125-8	92905850	p. b.
		159.0	CRN 125-9-2	92905851	p. b.
	110.00	193.0	CRN 125-9	92905852	p. b.
		193.0	CRN 125-10	92905853	p. b.
	132.00	231.0	CRN 125-11	92905855	p. b.
	231.0	CRN 125-12	92905856	p. b.	

CRN155: VERTIKAL FLERSTEGSPUMPAR I ROSTFRITT STÅL AISI 316

Vätsketemperatur: -20 ° C till 120 ° C.

Anslutningar: DIN DN150-flänsar

Max. driftstryck: 16 bar upp till CRN155-4-1

Kapslingsklass: IP 55

Motoreffektivitet: 3-fasmotorer uppfyller IE3

Matningsfrekvens: 50 Hz

(F=DIN flänsar)



MPG IC

Axeltätn.	P2 kW	I [A]	Modell	F	
				Artikelnummer	Pris
3 x 380-415D/660-690YV					
HQE	11.00	22.2	CRN 155-1-1	99143269	p. b.
	15.00	29.6	CRN 155-1	99143270	p. b.
	22.00	43.5	CRN 155-2-2	99143271	p. b.
3 x 380-420D/660-725YV					
HQE	30.00	55.7	CRN 155-2	99143272	p. b.
	37.00	68.3	CRN 155-3-2	99143273	p. b.
	45.00	81.9	CRN 155-3	99143274	p. b.
	55.00	99.8	CRN 155-4-1	99143275	p. b.
	75.00	132.0	CRN 155-5	92905858	p. b.
	90.00	132.0	CRN 155-5-2	92905857	p. b.
		159.0	CRN 155-6	92905859	p. b.
	110.00	193.0	CRN 155-7	92905870	p. b.
		193.0	CRN 155-8-2	92905871	p. b.
	132.00	231.0	CRN 155-8	92905872	p. b.
		231.0	CRN 155-9	92905873	p. b.
160.00	278.0	CRN 155-10	92905874	p. b.	
	278.0	CRN 155-11-1	92905875	p. b.	

CRN185

VERTIKALA FLERSTEGSPUMPAR ► PUMPAR MED FAST HASTIGHET- 316 ROSTFRITT STÅL

CRN185: VERTIKAL FLERSTEGSPUMPAR I ROSTFRITT STÅL AISI 316

Vätsketemperatur: -20 ° C till + 120 ° C max.

Anslutningar: DIN DN200-flänsar

Max. driftstryck: 16 bar upp till CRN185-3 / 25 bar upp till CRN185-5 / 40 bar upp till CRN185-8

Kapslingsklass: IP 55

Motoreffektivitet: 3-fasmotorer uppfyller IE3

Matningsfrekvens: 50 Hz

(F=DIN flänsar)



MPG IC

Axeltätn.	P2 kW	I [A]	Modell	F	
				Artikelnummer	Pris
3 x 380-415D/660-690YV					
HQQE	18.50	36.6	CRN 185-1-1	99143735	p. b.
	22.00	43.5	CRN 185-1	99143736	p. b.
3 x 380-420D/660-725YV					
HQQE	37.00	68.3	CRN 185-2-2	99143737	p. b.
	45.00	81.9	CRN 185-2	99143738	p. b.
	55.00	99.8	CRN 185-3-3	99143739	p. b.
	75.00	132.0	CRN 185-3	92905876	p. b.
		132.0	CRN 185-4-3	92905877	p. b.
	90.00	159.0	CRN 185-4	92905878	p. b.
		193.0	CRN 185-5	92905880	p. b.
	110.00	193.0	CRN 185-5-3	92905879	p. b.
		231.0	CRN 185-6	92905883	p. b.
	132.00	231.0	CRN 185-6-3	92905882	p. b.
		278.0	CRN 185-7	92905885	p. b.
	160.00	278.0	CRN 185-7-3	92905884	p. b.
		347.0	CRN 185-8	92905887	p. b.
	200.00	347.0	CRN 185-8-3	92905886	p. b.

CRN215: VERTIKAL FLERSTEGSPUMPAR I ROSTFRITT STÅL AISI 316

Vätsketemperatur: -20 ° C till + 120 ° C max.

Anslutningar: DIN DN200-flänsar

Max. driftstryck: 16 bar upp till CRN215-3 / 25 bar upp till CRN215-5 / 40 bar upp till CRN215-7-2

Kapslingsklass: IP 55

Motoreffektivitet: 3-fasmotorer uppfyller IE3

Matningsfrekvens: 50 Hz

(F=DIN flänsar)



MPG IC

Axeltätn.	P2 kW	I [A]	Modell	F	
				Artikelnummer	Pris
3 x 380-415D/660-690YV					
HQQE	22.00	43.5	CRN 215-1-1	99144216	p. b.
3 x 380-420D/660-725YV					
	37.00	68.3	CRN 215-1	99144217	p. b.
	45.00	81.9	CRN 215-2-2	99144218	p. b.
	55.00	99.8	CRN 215-2-1	99144219	p. b.
	75.00	132.0	CRN 215-2	92905888	p. b.
		132.0	CRN 215-3-2	92905889	p. b.
	90.00	159.0	CRN 215-3	92905890	p. b.
HQQE	110.00	193.0	CRN 215-4-2	92905891	p. b.
		231.0	CRN 215-4	92905892	p. b.
	132.00	231.0	CRN 215-5-2	92905893	p. b.
		278.0	CRN 215-5	92905894	p. b.
	160.00	278.0	CRN 215-6-3	92905895	p. b.
		347.0	CRN 215-6	92905896	p. b.
	200.00	347.0	CRN 215-7-2	92905897	p. b.

CRN255

VERTIKALA FLERSTEGSPUMPAR ► PUMPAR MED FAST HASTIGHET- 316 ROSTFRITT STÅL

CRN255: VERTIKAL FLERSTEGSPUMPAR I ROSTFRITT STÅL AISI 316

Vätsketemperatur: -20 ° C till + 120 ° C max.

Anslutningar: DIN DN200-flänsar

Max. driftstryck: 16 bar upp till CR255-1 / 25 bar upp till CR255-5 / 40 bar upp till CR255-6

Kapslingsklass: IP 55

Motoreffektivitet: 3-fasmotorer uppfyller IE3

Matningsfrekvens: 50 Hz

(F=DIN flänsar)



MPG IC

Axeltätn.	P2 kW	I [A]	Modell	F	
				Artikelnummer	Pris
3 x 380-420D/660-725YV					
HQQE	30.00	55.7	CRN 255-1-1	99144661	p. b.
	45.00	81.9	CRN 255-1	99144662	p. b.
	55.00	99.8	CRN 255-2-2	99144664	p. b.
	75.00	132.0	CRN 255-2	92905898	p. b.
	90.00	159.0	CRN 255-3-2	92905899	p. b.
	110.00	193.0	CRN 255-3	92905900	p. b.
	132.00	231.0	CRN 255-4-2	92905901	p. b.
	160.00	278.0	CRN 255-4	92905902	p. b.
		278.0	CRN 255-5-3	92905903	p. b.
		347.0	CRN 255-5	92905904	p. b.
	200.00	347.0	CRN 255-6-2	92905906	p. b.

CRN S

Axeltätn.	P2 kW	I [A]	Modell	MPG IA	
				Artikelnummer	Pris
3 x 380-415DV					
HQQE	3.00	6.0	CRN 3-31	96892938	p. b.
	5.50	11.0	CRN 5-34	96521769	p. b.
3 x 380-415D/660-690YV					
HQQE	7.50	14.2	CRN 10-21	96512200	p. b.
	15.00	26.9	CRN 15-16	96512213	p. b.
	18.50	33.4	CRN 20-16	96512261	p. b.
3 x 380-420D/660-725YV					
HQQE	30.00	53.0	CRN 32-13	97515507	p. b.
	45.00	78.0	CRN 64-7	97566802	p. b.
		78.0	CRN 45-12	97515508	p. b.

CRNE Q

VERTIKALA OCH HORISONTELLA FLERSTEGSPUMPAR ► HIGH PRESSURE PUMPS

CRNE Q

				MPG IB	
				P	
Axeltätn.	P2 kW	I [A]	Modell	Artikelnummer	Pris
3 x 380-500V					
HQQE	4.60	8.3	CRNE 1-23	99050536	p. b.
		8.3	CRNE 3-23	99050564	p. b.
	6.00	11.1	CRNE 1-23	99050537	p. b.
		11.1	CRNE 3-23	99050565	p. b.
	7.50	13.7	CRNE 1-23	99050538	p. b.
		13.7	CRNE 3-23	99050566	p. b.

COUNTER FLANGES: MOT FLÄNS

MPG AI



Motflänsar för CR-, CRI- och CRN-pumpar är tillverkade av gjutjärn eller rostfritt stål EN 1.4401 (AISI 316). En uppsättning består av en motfläns, en packning, bultar och muttrar

Produktnamn	Röransl.typ in	Röransl. in mm	Max. drift tr. [bar]	Artikel-nummer	RSK nummer	Pris
Counter flange thread SAE 1"				96397165		p. b.
FLANGE CPL DN65 PN10/16	Fläns	65	10/16	96569186		p. b.
FLANGE CPL DN65 PN25/40	Fläns	65	25/40	96569196		p. b.
FLANGE CPL DN80 PN10/16	Fläns	80	10/16	96569187		p. b.
FLANGE CPL DN80 PN25/40	Fläns	80	25/40	96569197		p. b.
FLANGE CPL DN100 PN10/16	Fläns	100	10/16	96569188		p. b.
FLANGE CPL FOR WELDING D32	Fläns	32	25.00	419902		p. b.
FLANGE CPL RP 2" - PN16			16.00	339903		p. b.
FLANGE CPL RP 1 1/4 16bar			16.00	419901		p. b.
FLANGE F.WELDING CPL PN25-DN50	Fläns	50	25.00	339901		p. b.
FLANGE F/WELDING CPL PN25 DN40	Fläns	40	25.00	429901		p. b.
FLANGE SET PN16 4"			16.00	369901		p. b.
Flange CPL D25, PN25	Fläns	25	25.00	405285	5824754	p. b.
Flange CPL D32, PN25	Fläns	32	25.00	415305	5824756	p. b.
Flange CPL RP1" PN10/16			10/16	405284	5824753	p. b.
Flange CPL RP1 1/4" PN10/16			10/16	415304	5824755	p. b.
Flange cpl CR30			16.00	349901		p. b.
Flange cpl CR30			16.00	349902		p. b.
Flange cpl CR30	Fläns	65	16.00	349904		p. b.
Flange cpl. DN80 PN6	Fläns	80	6.00	96569180		p. b.
Flange cpl. DN100 PN6	Fläns	100	6.00	96569181		p. b.
Flange cpl. DN65 PN10/16	Fläns	65	10/16	96569172		p. b.
Flange cpl. DN80 PN10/16	Fläns	80	10/16	96569173		p. b.
Flange f/thread CPL PN16-RP 1 1/2"			16.00	429902		p. b.
Flange set Rp3 cpl, DN80/PN16	Fläns	80	16.00	350540		p. b.
Flange set f/welding cpl, DN80/PN16	Fläns	80	16.00	350541		p. b.

ADAPTER PJE: ADAPTER PJE

MPG AI



Kort beskr.

CONNECTION CPL DN 50
 CONNECTION CPL R 2" PJE
 CONNECTION CPL. (X2) DN 32
 CONNECTION CPL. PJE R1 1/4 EPDM
 Connection cpl DN50 FKM

Artikel-nummer

Pris

339910 p. b.
 339911 p. b.
 419912 p. b.
 419911 p. b.
 339917 p. b.

ADAPTER FÖR CRT / ANSLUTNING ADAPTER FÖR CM /

FLERSTEGSTILLBEHÖR ► FLÄNSAR OCH TILLBEHÖR

Kort beskr.	Artikelnummer	Pris
Connection cpl R2" FKM	339918	p. b.
Connection cpl. DN32 FKM	419904	p. b.
Connection cpl. R1 1/4 FKM	419905	p. b.
Fläns CM5 PJE Rp1 1/4"	96904697	p. b.
PJE connection	96904694	p. b.

ADAPTER FÖR CRT: ADAPTER FÖR CRT

MPG IJ



Kort beskr.	Artikelnummer	Pris
Extraction	95707159	p. b.

ANSLUTNING ADAPTER FÖR CM: ANSLUTNING ADAPTER FÖR CM

MPG AI



Kort beskr.	Artikelnummer	Pris
Flange CM10 DIN/JIS/ANSI DN40 Rp1 1/2"	96904699	p. b.
Flange sets	96904693	p. b.
Flange sets	96904696	p. b.
Flange sets	96904702	p. b.

EJECTOR: EJECTOR

MPG AI



Kort beskr.	Artikelnummer	RSK nummer	Pris
E10 32/26-40/32,6 D76	90730011		p. b.
E10 32/26-40/32,6 D76	90730020		p. b.
E10 32/26-40/32,6 D76	90730045		p. b.
EJECTOR TYPE 11 B	90230011	5851209	p. b.
EJECTOR TYPE 20 B	90230020	5851241	p. b.
EJECTOR TYPE 22 B	90230022	5851282	p. b.
EJECTOR TYPE 44 B	90230044	5851365	p. b.
EJECTOR TYPE 45 B	90230045	5851399	p. b.
EJECTOR TYPE 46 B	90230046	5851423	p. b.
Hose kit conversion CPE/S to CRDW	91350039		p. b.

CR-H ACCESSORIES: BASEPLATE MOTOR MOUNTING KIT

MPG AI

Kort beskr.	Artikelnummer	Pris
Kit, Adapter base plate CH2/4 to CM1/3/5	96960786	p. b.
Kit, Adapter base plate CH1 to CM	96960788	p. b.
Kit, Adapter base plate CH8/12 to CM10/15/25	96960787	p. b.

NEDSÄNKBARA PUMPAR



MTA / MTA / MTA

NEDSÄNKBARA PUMPAR (ÖPPEN IMPELLER) ► NEDSÄNKBARA PUMPAR FÖR FILTERINGSSYSTEM

MTA: DRÄNKBARA PUMPAR FÖR FILTERINGSSYSTEM

Lågtryckssänkbara centrifugalpumpar för installation, i filtersystem för maskinverktögsindustrin.

Pumparna har följande egenskaper:

- Slutenkopplad utan axeltätning
- Med en 3-fas integrerad motor
- Öppet pumphjul låter partiklar passera (till 10 mm)
- Pumphjul är tillverkat i PAA GF50 (MTA30 till MTA 120) och brons (MTA200 och MTA20H till MTA 100H)
- Alternativ från botten- eller övre sug
- Motorfästet och pumphuset är tillverkade av gjutjärn
- Inga slitdelar

Vätsketemperatur: 0 till 60 °C

Kapslingsklass: IP 54

Isolationsklass: F

Installationslängd: se teknisk dokumentation (beroende på inloppstyp)

Pumpinlopp: botten sug eller övre sug

Pumphus: gjutjärn

Pumphjul: PAA GF50 (MTA30 till MTA 120) / Brons (MTA200, MTA20H till MTA 100H).

Axel med rotor: Stål

Motor: alla motorer i tre faser uppfyller IE3 standard



					MPG IH		
Röransl.typ ut	Röransl. ut tum	P1 W	Max. partikel [mm]	Nedsänkn.djup [mm]	Modell	Artikel-nummer	Pris
Längst ned							
G	1/2	86	5	150	MTA 30-150	97989184	p. b.
Översida							
G	1/2	86	5	150	MTA 30-150	97989170	p. b.

					MPG IH		
Röransl.typ ut	Röransl. ut tum	P1 W	Max. partikel [mm]	Nedsänkn.djup [mm]	Modell	Artikel-nummer	Pris
Längst ned							
G	3/4	200	5	130	MTA 60-130	97989208	p. b.
	3/4			180	MTA 60-180	97989221	p. b.
	3/4			250	MTA 60-250	97989231	p. b.
	3/4			350	MTA 60-350	97989236	p. b.
Översida							
G	3/4	200	5	130	MTA 60-130	97989186	p. b.
	3/4			180	MTA 60-180	97989187	p. b.
	3/4			250	MTA 60-250	97989188	p. b.
	3/4			350	MTA 60-350	97989206	p. b.

					MPG IH		
Röransl.typ ut	Röransl. ut tum	P1 W	Max. partikel [mm]	Nedsänkn.djup [mm]	Modell	Artikel-nummer	Pris
Längst ned							
G	3/4	270	10	130	MTA 90-130	97989251	p. b.
	3/4			180	MTA 90-180	97989252	p. b.
	3/4			250	MTA 90-250	97989254	p. b.
	3/4			350	MTA 90-350	97989273	p. b.
Översida							
G	3/4	270	10	130	MTA 90-130	97989245	p. b.
	3/4			180	MTA 90-180	97989246	p. b.
	3/4			250	MTA 90-250	97989248	p. b.
	3/4			350	MTA 90-350	97989250	p. b.

MPG IH

Röranstyp ut	Röranst. ut tum	P1 W	Max. partikel [mm]	Nedsänkn.djup [mm]	Modell	Artikelnummer	Pris
Längst ned							
G	1 1/4	440	10	180	MTA 120-180	97989292	p. b.
	1 1/4			250	MTA 120-250	97989293	p. b.
	1 1/4			280	MTA 120-280	97989294	p. b.
	1 1/4			350	MTA 120-350	97989297	p. b.
Översida							
G	1 1/4	440	10	180	MTA 120-180	97989275	p. b.
	1 1/4			250	MTA 120-250	97989276	p. b.
	1 1/4			280	MTA 120-280	97989278	p. b.
	1 1/4			350	MTA 120-350	97989280	p. b.

MPG IH

6

Röranstyp ut	Röranst. ut tum	P1 W	Max. partikel [mm]	Nedsänkn.djup [mm]	Modell	Artikelnummer	Pris
Längst ned							
G	1 1/2	790	10	250	MTA 200-250	97989298	p. b.
	1 1/2			280	MTA 200-280	97989299	p. b.
	1 1/2			350	MTA 200-350	97989300	p. b.

MPG IH

Röranstyp ut	Röranst. ut tum	P1 W	Max. partikel [mm]	Nedsänkn.djup [mm]	Modell	Artikelnummer	Pris
Längst ned							
G	3/4	281	5	250	MTA 70H-250	98477605	p. b.
Översida							
G	1	445	5	280	MTA 100H-280	97989304	p. b.
	1/2	95		150	MTA 20H-150	97989301	p. b.
	3/4	230		180	MTA 40H-180	97989302	p. b.
	3/4	281		250	MTA 70H-250	97989303	p. b.

MTRE 1S

NEDSÄNKBARA PUMPAR (STÄNGD IMPELLER) ► VARIABLA HASTIGHETSPUMPAR

MTRE 1S: VERTIKALA FLERSTEGS DRÄNKBARA PUMPAR

Vätsketemperatur: -10 ° C till +90 ° C max.

Axeltätning: HUUUV (Balanserad patrontätning / volframkarbid/volframkarbid, Viton)

Anslutningar: G 1 1/4

Max. driftstryck: 25 bar

Kapslingsklass: IP 55

Isolationsklass: F

Motorstandard: mycket högeffektiva MGE-motorer IE5-standard som standard (upp till 11 kW)

Andra versioner: på begäran

Mobil styrning: GRUNDFOS GO fjärrkontroll

Driftsättning: Kontakta Grundfos service



MPG IH

Röranstyp ut	Röranst. ut tum	Nedsänkn.djup [mm]	P2 kW	Modell	Artikelnummer	Pris
G	1 1/4	214	0.37	MTRE 1S-5/5	98400009	p. b.
			0.37	MTRE 1S-5/5	98400016	p. b.
		268	0.37	MTRE 1S-8/8	98400010	p. b.
			0.37	MTRE 1S-8/8	98400017	p. b.
		340	0.37	MTRE 1S-12/12	98400011	p. b.
			0.37	MTRE 1S-12/12	98400018	p. b.
		466	0.55	MTRE 1S-19/19	98400012	p. b.
			0.55	MTRE 1S-19/19	98400019	p. b.
		574	0.75	MTRE 1S-25/25	98400013	p. b.
			0.75	MTRE 1S-25/25	98400020	p. b.
		664	1.10	MTRE 1S-30/30	98400014	p. b.
			1.10	MTRE 1S-30/30	98400021	p. b.
		772	1.10	MTRE 1S-36/36	98400015	p. b.
			1.10	MTRE 1S-36/36	98400022	p. b.

MTRE 1: VERTIKALA FLERSTEGS DRÄNKBARA PUMPAR

- Flerstegs, sänkbar, självsugande, centrifugal e-pump för vertikal eller horisontell (på begäran)

i tankar etc.

Pumpen har följande egenskaper :

Monteringsflänsens mått är enligt DIN 5440.

- Pumphuvudet är tillverkat av gjutjärn (rostfritt stål på begäran)
- Kraftöverföring via sintert metalldelkoppling.
- Pumphjul, mellankammare och kardanaxel är tillverkade av rostfritt stål.
- Mekanisk axeltätning enligt EN 12756.
- Pumpen är försedd med en motor med frekvensomformare och en PI-styrenhet inbyggd i motorn



6

Vätsketemperatur: -10 ° C till +90 ° C max.

Axeltätning: HUUUV (Balanserad patrontätning / volframkarbid/volframkarbid, Viton)

Anslutningar: G 1 1/4

Max. driftstryck: 25 bar

Kapslingsklass: IP 55

Isolationsklass: F

Motorstandard: mycket högeffektiva MGE-motorer IE5-standard som standard (upp till 11 kW)

Andra versioner: på begäran

Mobil styrning: GRUNDFOS GO fjärrkontroll

Driftsättning: Kontakta Grundfos service

MPG IH

Röransl.typ ut	Röransl. ut tum	Nedsänkn.djup [mm]	P2 kW	Modell	Artikel-nummer	Pris
G	1 1/4	214	0.37	MTRE 1-5/5	98399622	p. b.
			0.37	MTRE 1-5/5	98399933	p. b.
		268	0.55	MTRE 1-8/8	98399626	p. b.
			0.55	MTRE 1-8/8	98399934	p. b.
		340	0.75	MTRE 1-12/12	98399627	p. b.
			0.75	MTRE 1-12/12	98399935	p. b.
		394	0.75	MTRE 1-15/15	98399628	p. b.
			0.75	MTRE 1-15/15	98399936	p. b.
		466	4.00	MTRE 1S-19/19	99159851	p. b.
			7.50	MTRE 3-19/19	99159865	p. b.
		538	1.10	MTRE 1-23/23	98399629	p. b.
			1.10	MTRE 1-23/23	98399630	p. b.
		664	1.50	MTRE 1-30/30	98399932	p. b.
			1.50	MTRE 1-30/30	98399937	p. b.
		772	2.20	MTRE 1-36/36	98399938	p. b.

MTRE 3 / MTRE 5

NEDSÄNKBARA PUMPAR (STÄNGD IMPELLER) ► VARIABLA HASTIGHETSPUMPAR

MTRE 3: VERTIKALA FLERSTEGS DRÄNKBARA PUMPAR

Vätsketemperatur: -10 ° C till +90 ° C max.

Axeltätning: HUUUV (Balanserad patrontätning / volframkarbid/volframkarbid, Viton)

Anslutningar: G 1 1/4

Max. driftstryck: 25 bar

Kapslingsklass: IP 55

Isolationsklass: F

Motorstandard: mycket högeffektiva MGE-motorer IE5-standard som standard (upp till 11 kW)

Andra versioner: på begäran

Mobil styrning: GRUNDFOS GO fjärrkontroll

Driftsättning: Kontakta Grundfos service



MPG IH

Röranstyp ut	Röranst. ut tum	Nedsänkn.djup [mm]	P2 kW	Modell	Artikelnummer	Pris
G	11/4	214	0.37	MTRE 3-5/5	98399951	p. b.
			0.37	MTRE 3-5/5	98399957	p. b.
		268	0.75	MTRE 3-8/8	98399953	p. b.
			0.75	MTRE 3-8/8	98399958	p. b.
		322	0.75	MTRE 3-11/11	98399954	p. b.
			0.75	MTRE 3-11/11	98399959	p. b.
		394	1.10	MTRE 3-15/15	98399955	p. b.
			1.10	MTRE 3-15/15	98399960	p. b.
		466	1.50	MTRE 3-19/19	98399956	p. b.
			1.50	MTRE 3-19/19	98399961	p. b.
		574	2.20	MTRE 3-25/25	98399962	p. b.
		664	3.00	MTRE 3-30/30	99068823	p. b.
		772	3.00	MTRE 3-36/36	99068824	p. b.

MTRE 5: VERTIKALA FLERSTEGS DRÄNKBARA PUMPAR

Vätsketemperatur: -10 ° C till +90 ° C max.

Axeltätning: HUUUV (Balanserad patrontätning / volframkarbid/volframkarbid, Viton)

Anslutningar: G 1 1/4

Max. driftstryck: 25 bar

Kapslingsklass: IP 55

Isolationsklass: F

Motorstandard: mycket högeffektiva MGE-motorer IE5-standard som standard (upp till 11 kW)

Andra versioner: på begäran

Mobil styrning: GRUNDFOS GO fjärrkontroll

Driftsättning: Kontakta Grundfos service



MPG IH

Röranstyp ut	Röranst. ut tum	Nedsänkn.djup [mm]	P2 kW	Modell	Artikelnummer	Pris
G	11/4	169	0.37	MTRE 5-2/2	98399973	p. b.
			0.37	MTRE 5-2/2	98399978	p. b.
		223	0.55	MTRE 5-4/4	98399974	p. b.
			0.55	MTRE 5-4/4	98399979	p. b.

Fortsättning från föregående sida

Röranstyp ut	Röranst. ut tum	Nedsänkn.djup [mm]	P2 kW	Modell	Artikelnummer	Pris
G	11/4	250	0.75	MTRE 5-5/5	98399975	p. b.
			0.75	MTRE 5-5/5	98399980	p. b.
		331	1.10	MTRE 5-8/8	98399976	p. b.
			1.10	MTRE 5-8/8	98399982	p. b.
		385	1.50	MTRE 5-10/10	98399977	p. b.
			1.50	MTRE 5-10/10	98399983	p. b.
		547	2.20	MTRE 5-16/16	98399984	p. b.
		655	3.00	MTRE 5-20/20	99068825	p. b.
		709	4.00	MTRE 5-22/22	99068826	p. b.
		898	4.00	MTRE 5-29/29	99068827	p. b.
979	5.50	MTRE 5-32/32	99068828	p. b.		

MTRE 8: VERTIKALA FLERSTEGS DRÄNKBARA PUMPAR

Vätsketemperatur: -10 ° C till +90 ° C max.

Axeltätning: HUUUV (Balanserad patrontätning / volframkarbid/volframkarbid, Viton)

Anslutningar: G 1 1/4

Max. driftstryck: 25 bar

Kapslingsklass: IP 55

Isolationsklass: F

Motorstandard: mycket högeffektiva MGE-motorer IE5-standard som standard (upp till 11 kW)

Andra versioner: på begäran

Mobil styrning: GRUNDFOS GO fjärrkontroll

Driftsättning: Kontakta Grundfos service



MPG IH

Röranstyp ut	Röranst. ut tum	Nedsänkn.djup [mm]	P2 kW	Modell	Artikelnummer	Pris
G	11/4	196	0.37	MTRE 8-1/1	98825757	p. b.
			0.55	MTRE 8-2/2-1	98825758	p. b.
		250	0.75	MTRE 8-3/3-1	98825759	p. b.
			1.10	MTRE 8-4/4-1	98825760	p. b.
		358	2.20	MTRE 8-7/7	98825763	p. b.
			3.00	MTRE 8-10/10	99068829	p. b.
		520	4.00	MTRE 8-13/13	99068830	p. b.
		655	5.50	MTRE 8-18/18	99068831	p. b.
		844	7.50	MTRE 8-25/25	99068832	p. b.

MTRE 10 / MTRE 15

NEDSÄNKBARA PUMPAR (STÄNGD IMPELLER) ► VARIABLA HASTIGHETSPUMPAR

MTRE 10: VERTIKALA FLERSTEGS DRÄNKBARA PUMPAR

Vätsketemperatur: -10 ° C till +90 ° C max.

Axeltätning: HUUUV (Balanserad patrontätning / volframkarbid/volframkarbid, Viton)

Max. driftstryck: 25 bar

Kapslingsklass: IP 55

Isolationsklass: F

Motorstandard: mycket högeffektiva MGE-motorer IE5-standard som standard (upp till 11 kW)

Andra versioner: på begäran

Mobil styrning: GRUNDFOS GO fjärrkontroll

Driftsättning: Kontakta Grundfos service



MPG IH

Röranstyp ut	Röranst. ut tum	Nedsänkn.djup [mm]	P2 kW	Modell	Artikelnummer	Pris
G	2	148	0.75	MTRE 10-2/1	98399992	p. b.
			0.75	MTRE 10-2/1	98399996	p. b.
			0.75	MTRE 10-2/2	98399993	p. b.
			0.75	MTRE 10-2/2	98399997	p. b.
		178	1.10	MTRE 10-3/3	98399994	p. b.
			1.10	MTRE 10-3/3	98399998	p. b.
		208	1.50	MTRE 10-4/4	98399995	p. b.
			1.50	MTRE 10-4/4	98399999	p. b.
		2.20	MTRE 10-6/6	98400000	p. b.	
		3.00	MTRE 10-9/9	99068833	p. b.	
		4.00	MTRE 10-12/12	99068834	p. b.	
		5.50	MTRE 10-16/16	99068835	p. b.	
		7.50	MTRE 10-22/22	99068836	p. b.	

MTRE 15: VERTIKALA FLERSTEGS DRÄNKBARA PUMPAR

Vätsketemperatur: -10 ° C till +90 ° C max.

Axeltätning: HUUUV (Balanserad patrontätning / volframkarbid/volframkarbid, Viton)

Max. driftstryck: 25 bar

Kapslingsklass: IP 55

Isolationsklass: F

Motorstandard: mycket högeffektiva MGE-motorer IE5-standard som standard (upp till 11 kW)

Andra versioner: på begäran

Mobil styrning: GRUNDFOS GO fjärrkontroll

Driftsättning: Kontakta Grundfos service



MPG IH

Röranstyp ut	Röranst. ut tum	Nedsänkn.djup [mm]	P2 kW	Modell	Artikelnummer	Pris
G	2	178	1.10	MTRE 15-2/1	98400004	p. b.
			1.10	MTRE 15-2/1	98400005	p. b.
			2.20	MTRE 15-2/2	98400006	p. b.
			3.00	MTRE 15-3/3	99068837	p. b.

Fortsättning från föregående sida

Röransl.typ ut	Röransl. ut tum	Nedsänkn.djup [mm]	P2 kW	Modell	Artikel-nummer	Pris
G	2	313	4.00	MTRE 15-5/5	99068838	p. b.
		403	5.50	MTRE 15-7/7	99068839	p. b.
		493	7.50	MTRE 15-9/9	99068840	p. b.
		718	11.00	MTRE 15-14/14	99068841	p. b.

MTRE 20: VERTIKALA FLERSTEGS DRÄNKBARA PUMPAR

Vätsketemperatur: -10 ° C till +90 ° C max.

Axeltätning: HUUUV (Balanserad patrontätning / volframkarbid/volframkarbid, Viton)

Max. driftstryck: 25 bar

Kapslingsklass: IP 55

Isolationsklass: F

Motorstandard: mycket högeffektiva MGE-motorer IE5-standard som standard (upp till 11 kW)

Andra versioner: på begäran

Mobil styrning: GRUNDFOS GO fjärrkontroll

Driftsättning: Kontakta Grundfos service



MPG IH

Röransl.typ ut	Röransl. ut tum	Nedsänkn.djup [mm]	P2 kW	Modell	Artikel-nummer	Pris
G	2		1.10	MTRE 20-2/1	98400038	p. b.
		178	1.10	MTRE 20-2/1	98400039	p. b.
			2.20	MTRE 20-2/2	98400040	p. b.
		223	4.00	MTRE 20-3/3	99068842	p. b.
		313	5.50	MTRE 20-5/5	99068843	p. b.
		403	7.50	MTRE 20-7/7	99068844	p. b.
		538	11.00	MTRE 20-10/10	99068845	p. b.

MTRE 32: VERTIKALA FLERSTEGS DRÄNKBARA PUMPAR

Vätsketemperatur: -10 ° C till +90 ° C max.

Axeltätning: HUUUV (Balanserad patrontätning / volframkarbid/volframkarbid, Viton)

Max. driftstryck: 25 bar

Kapslingsklass: IP 55

Isolationsklass: F

Motorstandard: mycket högeffektiva MGE-motorer IE5-standard som standard (upp till 11 kW)

Andra versioner: på begäran

Mobil styrning: GRUNDFOS GO fjärrkontroll

Driftsättning: Kontakta Grundfos service



MPG IH

MTRE 32 / MTRE 45

NEDSÄNKBARA PUMPAR (STÄNGD IMPELLER) ► VARIABLA HASTIGHETSPUMPAR

Fortsättning från föregående sida

Röransl.typ ut	Röransl. ut tum	Nedsänkn.djup [mm]	P2 kW	Modell	Artikel-nummer	Pris	
DIN		223	1.50	MTRE 32-2/1-1	98400144	p. b.	
			3.00	MTRE 32-2/2-2	99068846	p. b.	
			4.00	MTRE 32-2/2	99068847	p. b.	
		5.50	MTRE 32-3/3	99068848	p. b.		
		7.50	MTRE 32-4/4	99068849	p. b.		
		11.00	MTRE 32-6/6	99068850	p. b.		
	2	65	223	2.20	MTRE 32-2/1	98400042	p. b.
				1.50	MTRE 32-2/1-1	98400143	p. b.

MTRE 45: VERTIKALA FLERSTEGS DRÄNKBARA PUMPAR

Vätsketemperatur: -10 ° C till +90 ° C max.

Axeltätning: HUUUV (Balanserad patrontätning / volframkarbid/volframkarbid, Viton)

Anslutningar F: DN 80

Max. driftstryck: 25 bar

Kapslingsklass: IP 55

Isolationsklass: F

Motorstandard: mycket högeffektiva MGE-motorer IE5-standard som standard (upp till 11 kW)

Andra versioner: på begäran

Mobil styrning: GRUNDFOS GO fjärrkontroll

Driftsättning: Kontakta Grundfos service



MPG IH

Röransl.typ ut	Nedsänkn.djup [mm]	P2 kW	Modell	Artikel-nummer	Pris	
DIN	244	3.00	MTRE 45-2/1-1	99068876	p. b.	
		4.00	MTRE 45-2/1	99068877	p. b.	
		5.50	MTRE 45-2/2-2	99068878	p. b.	
	7.50	MTRE 45-2/2	99068879	p. b.		
	324	11.00		MTRE 45-3/3	99068880	p. b.

MTRE 64: VERTIKALA FLERSTEGS DRÄNKBARA PUMPAR

Vätsketemperatur: -10 ° C till +90 ° C max.**Axeltätning:** HUUUV (Balanserad patrontätning / volframkarbid/volframkarbid, Viton)**Max. driftstryck:** 25 bar**Kapslingsklass:** IP 55**Isolationsklass:** F**Motorstandard:** mycket högeffektiva MGE-motorer IE5-standard som standard (upp till 11 kW)**Andra versioner:** på begäran**Mobil styrning:** GRUNDFOS GO fjärrkontroll**Driftsättning:** Kontakta Grundfos service

6

MPG IH

Röransl.typ ut	Nedsänkn.djup [mm]	P2 kW	Modell	Artikelnummer	Pris
DIN	249	4.00	MTRE 64-2/1-1	99068881	p. b.
		5.50	MTRE 64-2/1	99068882	p. b.
		7.50	MTRE 64-2/2-2	99068883	p. b.
		11.00	MTRE 64-2/2	99068884	p. b.

MTR1S

NEDSÄNKBARA PUMPAR (STÄNGD IMPELLER) ► PUMPAR MED FAST HASTIGHET

MTR1S: VERTIKALA FLERSTEGS PUMPAR

Vätsketemperatur: från -10 ° C till +90 ° C max.

Axeltätning: HUUUV (balanserad patrontätning / volframkarbid/volframkarbid / viton)

Max. Driftstryck: 25 bar

Kapslingsklass: IP 55

Isolationsklass: F

Motorstandard: alla motorer i tre faser uppfyller IE3 standard

Annan version: på begäran



MPG IH

Röranstyp ut	Röranst. ut tum	Nedsänkn.djup [mm]	P2 kW	Modell	Artikelnummer	Pris
G	1 1/4	160	0.37	MTR 1S-2/2	96514842	p. b.
		178	0.37	MTR 1S-3/3	96514843	p. b.
		196	0.37	MTR 1S-4/4	96514844	p. b.
		214	0.37	MTR 1S-5/5	96514845	p. b.
		232	0.37	MTR 1S-6/6	96514846	p. b.
		250	0.37	MTR 1S-7/7	96514847	p. b.
		268	0.37	MTR 1S-8/8	96514848	p. b.
		286	0.37	MTR 1S-9/9	96514849	p. b.
		304	0.37	MTR 1S-10/10	96514850	p. b.
		322	0.37	MTR 1S-11/11	96514851	p. b.
		340	0.37	MTR 1S-12/12	96514853	p. b.
		358	0.37	MTR 1S-13/13	96514854	p. b.
		394	0.55	MTR 1S-15/15	96514855	p. b.
		430	0.55	MTR 1S-17/17	96514857	p. b.
		466	0.55	MTR 1S-19/19	96514858	p. b.
		502	0.75	MTR 1S-21/21	98406764	p. b.
		520	0.75	MTR 1S-22/22	98511194	p. b.
		538	0.75	MTR 1S-23/23	98511195	p. b.
		574	0.75	MTR 1S-25/25	98511196	p. b.
		592	0.75	MTR 1S-26/26	98511197	p. b.
610	1.10	MTR 1S-27/27	98511198	p. b.		
664	1.10	MTR 1S-30/30	98511200	p. b.		
718	1.10	MTR 1S-33/33	98511251	p. b.		
772	1.10	MTR 1S-36/36	98511252	p. b.		

MTR1: VERTIKALA FLERSTEGS PUMPAR

- Flerstegs, sänkbar, självsugande, centrifugalpump för vertikal eller horisontell (på begäran) installation i tankar.

Pumpen har följande egenskaper :

Monteringsflänsens mått är enligt DIN 5440.

- Pumphuvudet är tillverkat av gjutjärn (rostfritt stål på begäran)
- Kraftöverföring via sintert metalldelkoppling.
- Pumphjul, mellankammare och kardanaxel är tillverkade av rostfritt stål.
- Mekanisk axeltätning enligt EN 12756.

Vätsketemperatur: från -10 ° C till +90 ° C max.

Axeltätning: HUUUV (balanserad patrontätning / volframkarbid/volframkarbid / viton)

Max. Driftstryck: 25 bar

Kapslingsklass: IP 55

Isolationsklass: F

Motorstandard: alla motorer i tre faser uppfyller IE3 standard

Annan version: på begäran



6

MPG IH

Röransl.typ ut	Röransl. ut tum	Nedsänkn.djup [mm]	P2 kW	Modell	Artikel-nummer	Pris
G	1 1/4	160	0.37	MTR 1-2/2	96514868	p. b.
		178	0.37	MTR 1-3/3	96514869	p. b.
		196	0.37	MTR 1-4/4	96514870	p. b.
		214	0.37	MTR 1-5/5	96514871	p. b.
		232	0.37	MTR 1-6/6	96514872	p. b.
		250	0.37	MTR 1-7/7	96514873	p. b.
		268	0.55	MTR 1-8/8	96514874	p. b.
		286	0.55	MTR 1-9/9	96514875	p. b.
		304	0.55	MTR 1-10/10	96514876	p. b.
		322	0.55	MTR 1-11/11	96514877	p. b.
		340	0.75	MTR 1-12/12	98511253	p. b.
		358	0.75	MTR 1-13/13	98511254	p. b.
		394	0.75	MTR 1-15/15	98511255	p. b.
		430	1.10	MTR 1-17/17	98511256	p. b.
		466	1.10	MTR 1-19/19	98511257	p. b.
		502	1.10	MTR 1-21/21	98511258	p. b.
		520	1.10	MTR 1-22/22	98511259	p. b.
		538	1.10	MTR 1-23/23	98511260	p. b.
		574	1.50	MTR 1-25/25	98511261	p. b.
		592	1.50	MTR 1-26/26	98511262	p. b.
610	1.50	MTR 1-27/27	98511263	p. b.		
664	1.50	MTR 1-30/30	98511264	p. b.		
718	2.20	MTR 1-33/33	98511265	p. b.		
772	2.20	MTR 1-36/36	98070327	p. b.		

MTR2 / MTR3

NEDSÄNKBARA PUMPAR (STÄNGD IMPELLER) ► PUMPAR MED FAST HASTIGHET

MTR2: VERTIKALA FLERSTEGS PUMPAR

Vätsketemperatur: från -10 ° C till +90 ° C max.

Axeltätning: HUUUV (balanserad patrontätning / volframkarbid/volframkarbid / viton)

Max. Driftstryck: 25 bar

Kapslingsklass: IP 55

Isolationsklass: F

Motorstandard: alla motorer i tre faser uppfyller IE3 standard

Annan version: på begäran



MPG IH

Röranstyp ut	Röranst. ut tum	Nedsänkn.djup [mm]	P2 kW	Modell	Artikelnummer	Pris
G	11/4	160	0.37	MTR 2-2/2	92530815	p. b.
		178	0.37	MTR 2-3/3	92530816	p. b.
		196	0.55	MTR 2-4/4	92530817	p. b.
		214	0.55	MTR 2-5/5	92530818	p. b.
		232	0.75	MTR 2-6/6	92530830	p. b.
		250	0.75	MTR 2-7/7	92530831	p. b.
		286	1.10	MTR 2-9/9	92530832	p. b.
		322	1.10	MTR 2-11/11	92530833	p. b.
		358	1.50	MTR 2-13/13	92530834	p. b.
		394	1.50	MTR 2-15/15	92530835	p. b.
		448	2.20	MTR 2-18/18	92530836	p. b.
		520	2.20	MTR 2-22/22	92530837	p. b.
		592	3.00	MTR 2-26/26	92530838	p. b.
			3.00	MTR 2-26/26	92530852	p. b.

MTR3: VERTIKALA FLERSTEGS PUMPAR

Vätsketemperatur: från -10 ° C till +90 ° C max.

Axeltätning: HUUUV (balanserad patrontätning / volframkarbid/volframkarbid / viton)

Max. Driftstryck: 25 bar

Kapslingsklass: IP 55

Isolationsklass: F

Motorstandard: alla motorer i tre faser uppfyller IE3 standard

Annan version: på begäran



MPG IH

Röranstyp ut	Röranst. ut tum	Nedsänkn.djup [mm]	P2 kW	Modell	Artikelnummer	Pris
DIN		363	7.50	MTR 32-4/4	98349230	p. b.
		503	11.00	MTR 32-6/6	98349249	p. b.
		573	15.00	MTR 32-7/7	98513680	p. b.

Fortsättning från föregående sida

Röransl.typ ut	Röransl. ut tum	Nedsänkn.djup [mm]	P2 kW	Modell	Artikel-nummer	Pris
DIN	Flange	643	15.00	MTR 32-8/8	98513681	p. b.
		713	18.50	MTR 32-9/9	98381028	p. b.
		433	11.00	MTR 32-5/5	98513679	p. b.
		160	0.37	MTR 3-2/2	96514893	p. b.
		178	0.37	MTR 3-3/3	96514894	p. b.
		196	0.37	MTR 3-4/4	96514895	p. b.
		214	0.37	MTR 3-5/5	96514896	p. b.
		232	0.55	MTR 3-6/6	96514897	p. b.
		250	0.55	MTR 3-7/7	96514898	p. b.
		268	0.75	MTR 3-8/8	98511266	p. b.
		286	0.75	MTR 3-9/9	98511267	p. b.
		304	0.75	MTR 3-10/10	98511268	p. b.
		322	0.75	MTR 3-11/11	98511269	p. b.
		340	1.10	MTR 3-12/12	98511270	p. b.
G	1 1/4	358	1.10	MTR 3-13/13	98511271	p. b.
		394	1.10	MTR 3-15/15	98511272	p. b.
		430	1.50	MTR 3-17/17	97946744	p. b.
		466	1.50	MTR 3-19/19	98494988	p. b.
		502	2.20	MTR 3-21/21	98511273	p. b.
		520	2.20	MTR 3-22/22	98511274	p. b.
		538	2.20	MTR 3-23/23	98511275	p. b.
		574	2.20	MTR 3-25/25	98511276	p. b.
		592	2.20	MTR 3-26/26	98509384	p. b.
		610	2.20	MTR 3-27/27	98494192	p. b.
		664	3.00	MTR 3-30/30	98513560	p. b.
		718	3.00	MTR 3-33/33	98513561	p. b.
		772	3.00	MTR 3-36/36	98513562	p. b.

6

MTR4: VERTIKALA FLERSTEGS PUMPAR

Vätsketemperatur: från -10 ° C till +90 ° C max.

Axeltätning: HUUUV (balanserad patrontätning / volframkarbid/volframkarbid / viton)

Max. Driftstryck: 25 bar

Kapslingsklass: IP 55

Isolationsklass: F

Motorstandard: alla motorer i tre faser uppfyller IE3 standard

Annan version: på begäran



MPG IH

Röransl.typ ut	Röransl. ut tum	Nedsänkn.djup [mm]	P2 kW	Modell	Artikel-nummer	Pris
G	1 1/4	169	0.37	MTR 4-2/2	92530839	p. b.
		196	0.55	MTR 4-3/3	92530840	p. b.
		223	0.75	MTR 4-4/4	92530841	p. b.
		250	1.10	MTR 4-5/5	92530842	p. b.
		277	1.10	MTR 4-6/6	92530843	p. b.
		304	1.50	MTR 4-7/7	92530844	p. b.
		331	1.50	MTR 4-8/8	92530845	p. b.
		385	2.20	MTR 4-10/10	92530846	p. b.
		439	2.20	MTR 4-12/12	92530847	p. b.
		493	3.00	MTR 4-14/14	92530848	p. b.

MTR4 / MTR5

NEDSÄNKBARA PUMPAR (STÄNGD IMPELLER) ► PUMPAR MED FAST HASTIGHET

Fortsättning från föregående sida

Rörsnsl.typ ut	Rörsnsl. ut tum	Nedsänkn.djup [mm]	P2 kW	Modell	Artikel-nummer	Pris
G	11/4	547	3.00	MTR 4-16/16	92530849	p. b.
		628	4.00	MTR 4-19/19	92530850	p. b.
		709	4.00	MTR 4-22/22	92530851	p. b.

MTR5: VERTIKALA FLERSTEGS PUMPAR

Vätsketemperatur: från -10 ° C till +90 ° C max.

Axeltätning: HUUUV (balanserad patrontätning / volframkarbid/volframkarbid / viton)

Max. Driftstryck: 25 bar

Kapslingsklass: IP 55

Isolationsklass: F

Motorstandard: alla motorer i tre faser uppfyller IE3 standard

Annan version: på begäran



MPG IH

Rörsnsl.typ ut	Rörsnsl. ut tum	Nedsänkn.djup [mm]	P2 kW	Modell	Artikel-nummer	Pris
G	11/4	169	0.37	MTR 5-2/2	96514917	p. b.
		196	0.55	MTR 5-3/3	96514918	p. b.
		223	0.55	MTR 5-4/4	96514919	p. b.
		250	0.75	MTR 5-5/5	98511284	p. b.
		277	1.10	MTR 5-6/6	98511286	p. b.
		304	1.10	MTR 5-7/7	98096418	p. b.
		331	1.10	MTR 5-8/8	98511287	p. b.
		358	1.50	MTR 5-9/9	97938362	p. b.
		385	1.50	MTR 5-10/10	98511288	p. b.
		439	2.20	MTR 5-12/12	98511289	p. b.
		493	2.20	MTR 5-14/14	98511290	p. b.
		547	2.20	MTR 5-16/16	98511291	p. b.
		574	3.00	MTR 5-17/17	98513571	p. b.
		601	3.00	MTR 5-18/18	98513572	p. b.
		628	3.00	MTR 5-19/19	98513573	p. b.
		655	3.00	MTR 5-20/20	98513574	p. b.
		682	3.00	MTR 5-21/21	98513575	p. b.
		709	4.00	MTR 5-22/22	98429669	p. b.
		763	4.00	MTR 5-24/24	98513576	p. b.
		817	4.00	MTR 5-26/26	98513577	p. b.
898	4.00	MTR 5-29/29	98513578	p. b.		
979	5.50	MTR 5-32/32	98513579	p. b.		

MTR8: VERTIKALA FLERSTEGS PUMPAR

Vätsketemperatur: från -10 ° C till +90 ° C max.

Axeltätning: HUUUV (balanserad patrontätning / volframkarbid/volframkarbid / viton)

Max. Driftstryck: 25 bar

Kapslingsklass: IP 55

Isolationsklass: F

Motorstandard: alla motorer i tre faser uppfyller IE3 standard

Annan version: på begäran



6

MPG IH

Röranstyp ut	Röranst. ut tum	Nedsänkn.djup [mm]	P2 kW	Modell	Artikelnummer	Pris
G	1 1/4	196	0.37	MTR 8-1/1	98825612	p. b.
		223	0.75	MTR 8-2/2	98825614	p. b.
		250	1.10	MTR 8-3/3	98825616	p. b.
		277	1.50	MTR 8-4/4	98825618	p. b.
		304	2.20	MTR 8-5/5	98825620	p. b.
		331	2.20	MTR 8-6/6	98825622	p. b.
		358	2.20	MTR 8-7/7	98825624	p. b.
		385	3.00	MTR 8-8/8	98825702	p. b.
		412	3.00	MTR 8-9/9	98825704	p. b.
		439	3.00	MTR 8-10/10	98825706	p. b.
		466	4.00	MTR 8-11/11	98825707	p. b.
		493	4.00	MTR 8-12/12	98825708	p. b.
		520	4.00	MTR 8-13/13	98825709	p. b.
		547	5.50	MTR 8-14/14	98825710	p. b.
		574	5.50	MTR 8-15/15	98825711	p. b.
		601	5.50	MTR 8-16/16	98825712	p. b.
		628	5.50	MTR 8-17/17	98825713	p. b.
		655	5.50	MTR 8-18/18	98825714	p. b.
		682	7.50	MTR 8-19/19	98825715	p. b.
		709	7.50	MTR 8-20/20	98825716	p. b.
		736	7.50	MTR 8-21/21	98825717	p. b.
		763	7.50	MTR 8-22/22	98825719	p. b.
		790	7.50	MTR 8-23/23	98825720	p. b.
		817	7.50	MTR 8-24/24	98825721	p. b.
		844	7.50	MTR 8-25/25	98825722	p. b.

MTR10 / MTR15

NEDSÄNKBARA PUMPAR (STÄNGD IMPELLER) ► PUMPAR MED FAST HASTIGHET

MTR10: VERTIKALA FLERSTEGS PUMPAR

Vätsketemperatur: från -10 °C till +90 °C max.

Axeltätning: HUUUV (balanserad patrontätning / volframkarbid/volframkarbid / viton)

Max. Driftstryck: 25 bar

Kapslingsklass: IP 55

Isolationsklass: F

Motorstandard: alla motorer i tre faser uppfyller IE3 standard

Annan version: på begäran



MPG IH

Röranstyp ut	Röranst. ut tum	Nedsänkn.djup [mm]	P2 kW	Modell	Artikelnummer	Pris
G	2	148	0.75	MTR 10-2/1	98511303	p. b.
			0.75	MTR 10-2/2	98511304	p. b.
		178	1.10	MTR 10-3/3	98511305	p. b.
		208	1.50	MTR 10-4/4	98511306	p. b.
		238	2.20	MTR 10-5/5	98511307	p. b.
		268	2.20	MTR 10-6/6	98511308	p. b.
		298	3.00	MTR 10-7/7	98513586	p. b.
		328	3.00	MTR 10-8/8	98513587	p. b.
		358	3.00	MTR 10-9/9	98513589	p. b.
		388	4.00	MTR 10-10/10	98513590	p. b.
		448	4.00	MTR 10-12/12	98513591	p. b.
		508	5.50	MTR 10-14/14	98513592	p. b.
		568	5.50	MTR 10-16/16	98513594	p. b.
		628	7.50	MTR 10-18/18	98513595	p. b.
		688	7.50	MTR 10-20/20	98513596	p. b.
		748	7.50	MTR 10-22/22	98513597	p. b.

MTR15: VERTIKALA FLERSTEGS PUMPAR

Vätsketemperatur: från -10 °C till +90 °C max.

Axeltätning: HUUUV (balanserad patrontätning / volframkarbid/volframkarbid / viton)

Max. Driftstryck: 25 bar

Kapslingsklass: IP 55

Isolationsklass: F

Motorstandard: alla motorer i tre faser uppfyller IE3 standard

Annan version: på begäran



MPG IH

Röranstyp ut	Röranst. ut tum	Nedsänkn.djup [mm]	P2 kW	Modell	Artikelnummer	Pris
G	2	178	1.10	MTR 15-2/1	98407083	p. b.

Fortsättning från föregående sida

Röranstyp ut	Röranst. ut tum	Nedsänkn.djup [mm]	P2 kW	Modell	Artikelnummer	Pris
G	2	178	2.20	MTR 15-2/2	98511316	p. b.
		223	3.00	MTR 15-3/3	98513600	p. b.
		268	4.00	MTR 15-4/4	98513601	p. b.
		313	4.00	MTR 15-5/5	98513602	p. b.
		358	5.50	MTR 15-6/6	98282545	p. b.
		403	5.50	MTR 15-7/7	98513654	p. b.
		448	7.50	MTR 15-8/8	98330630	p. b.
		493	7.50	MTR 15-9/9	98513656	p. b.
		538	11.00	MTR 15-10/10	98513657	p. b.
		628	11.00	MTR 15-12/12	98513658	p. b.
		718	11.00	MTR 15-14/14	98513659	p. b.
		808	15.00	MTR 15-16/16	98383020	p. b.
		853	15.00	MTR 15-17/17	98513660	p. b.

6

MTR20: VERTIKALA FLERSTEGS PUMPAR

Vätsketemperatur: från -10 ° C till +90 ° C max.

Axeltätning: HUUUV (balanserad patrontätning / volframkarbid/volframkarbid / viton)

Max. Driftstryck: 25 bar

Kapslingsklass: IP 55

Isolationsklass: F

Motorstandard: alla motorer i tre faser uppfyller IE3 standard

Annan version: på begäran



MPG IH

Röranstyp ut	Röranst. ut tum	Nedsänkn.djup [mm]	P2 kW	Modell	Artikelnummer	Pris
G	2	178	1.10	MTR 20-2/1	98511336	p. b.
			2.20	MTR 20-2/2	98511337	p. b.
		223	4.00	MTR 20-3/3	98513663	p. b.
		268	5.50	MTR 20-4/4	98513664	p. b.
		313	5.50	MTR 20-5/5	98513666	p. b.
		358	7.50	MTR 20-6/6	98513667	p. b.
		403	7.50	MTR 20-7/7	98513668	p. b.
		448	11.00	MTR 20-8/8	98513669	p. b.
		538	11.00	MTR 20-10/10	98513670	p. b.
		628	15.00	MTR 20-12/12	98441644	p. b.
		718	15.00	MTR 20-14/14	98513671	p. b.
		808	18.50	MTR 20-16/16	98513672	p. b.
		853	18.50	MTR 20-17/17	98513673	p. b.

MTR32 / MTR45

NEDSÄNKBARA PUMPAR (STÄNGD IMPELLER) ► PUMPAR MED FAST HASTIGHET

MTR32: VERTIKALA FLERSTEGS PUMPAR

Vätsketemperatur: från -10 ° C till +90 ° C max.

Axeltätning: HUUUV (balanserad patrontätning / volframkarbid/volframkarbid / viton)

Max. Driftstryck: 25 bar

Kapslingsklass: IP 55

Isolationsklass: F

Motorstandard: alla motorer i tre faser uppfyller IE3 standard

Annan version: på begäran



MPG IH

Röransl.typ ut	Nedsänkn.djup [mm]	P2 kW	Modell	Artikel-nummer	Pris
DIN	223	1.50	MTR 32-2/1-1	98511348	p. b.
		2.20	MTR 32-2/1	98511349	p. b.
		3.00	MTR 32-2/2-2	98513677	p. b.
		4.00	MTR 32-2/2	98513678	p. b.
	783	18.50	MTR 32-10/10	98513682	p. b.
	853	22.00	MTR 32-11/11	98513683	p. b.
	923	22.00	MTR 32-12/12	98395376	p. b.
	993	30.00	MTR 32-13/13	98513685	p. b.
	1063	30.00	MTR 32-14/14	98513686	p. b.

MTR45: VERTIKALA FLERSTEGS PUMPAR

Vätsketemperatur: från -10 ° C till +90 ° C max.

Axeltätning: HUUUV (balanserad patrontätning / volframkarbid/volframkarbid / viton)

Max. Driftstryck: 25 bar

Kapslingsklass: IP 55

Isolationsklass: F

Motorstandard: alla motorer i tre faser uppfyller IE3 standard

Annan version: på begäran



MPG IH

Röransl.typ ut	Nedsänkn.djup [mm]	P2 kW	Modell	Artikel-nummer	Pris
DIN	324	11.00	MTR 45-3/3	98513700	p. b.
	404	15.00	MTR 45-4/4	98513702	p. b.
	484	18.50	MTR 45-5/5	98513705	p. b.
	564	22.00	MTR 45-6/6	98513707	p. b.
	644	30.00	MTR 45-7/7	98513709	p. b.
	724	30.00	MTR 45-8/8	98513711	p. b.
	804	37.00	MTR 45-9/9	98513713	p. b.
	884	37.00	MTR 45-10/10	98513715	p. b.

Fortsättning från föregående sida

Röransl.typ ut	Nedsänkn.djup [mm]	P2 kW	Modell	Artikel-nummer	Pris
DIN	964	45.00	MTR 45-11/11	98513717	p. b.
	1044	45.00	MTR 45-12/12	98513719	p. b.

MTR64: VERTIKALA FLERSTEGS PUMPAR

Vätsketemperatur: från -10 ° C till +90 ° C max.

Axeltätning: HUUUV (balanserad patrontätning / volframkarbid/volframkarbid / viton)

Max. Driftstryck: 25 bar

Kapslingsklass: IP 55

Isolationsklass: F

Motorstandard: alla motorer i tre faser uppfyller IE3 standard

Annan version: på begäran



6



MPG IH

Röransl.typ ut	Röransl. ut tum	Nedsänkn.djup [mm]	P2 kW	Modell	Artikel-nummer	Pris		
DIN	80	249	7.50	MTR 64-2/2-2	98513735	p. b.		
			11.00	MTR 64-2/2	98513737	p. b.		
			11.00	MTR 64-2/2-1	98513736	p. b.		
		332	15.00	MTR 64-3/3-1	98513739	p. b.		
			18.50	MTR 64-3/3	98513740	p. b.		
			22.00	MTR 64-4/4	98513744	p. b.		
		414	37.00	MTR 64-6/6	98513750	p. b.		
			45.00	MTR 64-7/7	98513754	p. b.		
			45.00	MTR 64-8/8-1	98513756	p. b.		
		579	249	4.00	MTR 64-2/1-1	98513732	p. b.	
				5.50	MTR 64-2/1	98513733	p. b.	
				30.00	MTR 64-5/5	98513747	p. b.	
		662	249	497				

MTRE HS 1S / 1/3

NEDSÄNKBARA PUMPAR (STÄNGD IMPELLER) ► PUMPAR MED FAST HASTIGHET

MTRE HS 1S / 1/3: VERTIKALA FLERSTEGS DRÄNKBARA PUMPAR

Flerstegs, sänkbar, självsugande, centrifugal e-pump för vertikal installation i tankar etc. Pumphuvudet och basen är av gjutjärn - alla andra våta delar är av rostfritt stål. MTRE-HS är en enkelpumplösning som klarar att generera upp till 38 bar.

Vätsketemperatur: -10 ° C till +90 ° C max. Axeltätning: HUUUV (Balanserad patrontätning / volframkarbid / volframkarbid, Viton) Anslutningar: G 1 1/4 Max. driftstryck: 38 bar Kapslingsklass: IP 55 Isolationsklass: F Motorstandard: mycket högeffektiva MGE-motorer IE5-standard som standard (upp till 11 kW) Andra versioner: på begäran Mobil styrning: GRUNDFOS GO fjärrkontroll Driftsättning: Kontakta Grundfos service



MPG IH

Röransl.typ ut	Röransl. ut tum	Nedsänkn.djup [mm]	P2 kW	Modell	Artikelnummer	Pris
G	1 1/4	466	5.50	MTRE 1-19/19	99159863	p. b.

MTHE 1S: VERTIKALA FLERSTEGS DRÄNKBARA PUMPAR

Flerstegs, sänkbar, självsugande, centrifugal E-pump för vertikal installation i tankar etc. Pumpen har följande egenskaper: Installationslängd enligt DIN 5440. Pumphuset är tillverkat av gjutjärn (rostfritt stål på begäran). Pumphjul, mellankamrar och kardanaxel är tillverkade av rostfritt stål. Mekanisk axeltätning enligt EN 12756. Pumpen är försedd med en motor med frekvensomformare och en PI-styrenhet inbyggd i motorns kopplingsbox. Inget extra motorskydd krävs, eftersom både motor och elektronik är skyddade av integrerat överbelastnings- och temperaturskydd.

Vätsketemperatur: -10 ° C till 90 ° C max. Axeltätning: AQQV (Silikonkarbid/Silikonkarbid / Viton) Max. Driftstryck: 10 bar Kapslingsklass: IP 55 Isolationsklass: F Motorstandard: mycket högeffektiva MGE-motorer IE5-standard som standard (upp till 11 kW) Annan version: på begäran



6

MPG IH

Röranstyp ut	Röranst. ut tum	Nedsänkn.djup [mm]	P2 kW	Modell	Artikelnummer	Pris
Rp	3/4	163	0.25	MTHE 1S-4/4	92822640	p. b.
		199	0.37	MTHE 1S-6/6	92822951	p. b.
		253	0.55	MTHE 1S-9/9	92822971	p. b.

MTHE 1: VERTIKALA FLERSTEGS DRÄNKBARA PUMPAR

Flerstegs, sänkbar, självsugande, centrifugal E-pump för vertikal installation i tankar etc. Pumpen har följande egenskaper: Installationslängd enligt DIN 5440. Pumphuset är tillverkat av gjutjärn (rostfritt stål på begäran). Pumphjul, mellankamrar och kardanaxel är tillverkade av rostfritt stål. Mekanisk axeltätning enligt EN 12756. Pumpen är försedd med en motor med frekvensomformare och en PI-styrenhet inbyggd i motorns kopplingsbox. Inget extra motorskydd krävs, eftersom både motor och elektronik är skyddade av integrerat överbelastnings- och temperaturskydd.

Vätsketemperatur: -10 ° C till 90 ° C max.

Axeltätning: AQQV (Silikonkarbid/Silikonkarbid / Viton)

Max. Driftstryck: 10 bar

Kapslingsklass: IP 55

Isolationsklass: F

Motorstandard: mycket högeffektiva MGE-motorer IE5-standard som standard (upp till 11 kW)

Annan version: på begäran



MPG IH

Röranstyp ut	Röranst. ut tum	Nedsänkn.djup [mm]	P2 kW	Modell	Artikelnummer	Pris
Rp	3/4	163	0.37	MTHE 1-4/4	92822979	p. b.
		199	0.55	MTHE 1-6/6	92822993	p. b.
		253	0.75	MTHE 1-9/9	92822999	p. b.

MTHE 3 / MTHE 5

NEDSÄNKBARA PUMPAR (STÄNGD IMPELLER) ► VARIABLA HASTIGHETSPUMPAR

MTHE 3: VERTIKALA FLERSTEGS DRÄNKBARA PUMPAR

Vätsketemperatur: -10 ° C till 90 ° C max. Axeltätning: AQQV (Silikonkarbid/Silikonkarbid / Viton) Max.
Driftstryck: 10 bar Kapslingsklass: IP 55 Isolationsklass: F Motorstandard: mycket högeffektiva MGE-motorer IE5-standard som standard (upp till 11 kW) Annan version: på begäran



MPG IH

Röranstyp ut	Röranst. ut tum	Nedsänkn.djup [mm]	P2 kW	Modell	Artikelnummer	Pris
Rp	3/4	163	0.55	MTHE 3-4/4	92823003	p. b.
		199	0.75	MTHE 3-6/6	92823008	p. b.
		235	1.10	MTHE 3-8/8	92823013	p. b.

MTHE 5: VERTIKALA FLERSTEGS DRÄNKBARA PUMPAR

Vätsketemperatur: -10 ° C till 90 ° C max.
Axeltätning: AQQV (Silikonkarbid/Silikonkarbid / Viton)
Max. Driftstryck: 10 bar
Kapslingsklass: IP 55
Isolationsklass: F
Motorstandard: mycket högeffektiva MGE-motorer IE5-standard som standard (upp till 11 kW)
Annan version: på begäran



MPG IH

Röranstyp ut	Röranst. ut tum	Nedsänkn.djup [mm]	P2 kW	Modell	Artikelnummer	Pris
Rp	3/4	199	1.10	MTHE 5-4/4	92823014	p. b.
		253	1.50	MTHE 5-6/6	92823015	p. b.
		307	2.20	MTHE 5-8/8	92823017	p. b.

MTH2: VERTIKALA FLERSTEGS PUMPAR

Flerstegs, sänkbar, självsugande, centrifugalpump för vertikal installation i tankar etc.

Pumpen har följande egenskaper:

- Installationslängd enligt DIN 5440.
- Pumphuset är tillverkat av gjutjärn (rostfritt stål på begäran)
- Pumphjul, mellankammare och kardanaxel är tillverkade av rostfritt stål.
- Mekanisk axeltätning enligt EN 12756.

Vätsketemperatur: -10 ° C till 90 ° C max.

Axeltätning: AQQV (Silikonkarbid/Silikonkarbid / Viton)

Max. Driftstryck: 10 bar

Kapslingsklass: IP 55

Isolationsklass: F

Motorstandard: alla motorer i tre faser uppfyller IE3 standard

Annan version: på begäran



6

MPG IH

Röranstyp ut	Röranst. ut tum	Nedsänkn.djup [mm]	P2 kW	Modell	Artikelnummer	Pris
Rp	3/4	145	0.55	MTH 2-3/3	98992572	p. b.
		163	0.75	MTH 2-4/4	98992589	p. b.
		181		MTH 2-5/5	98992605	p. b.
		199	1.10	MTH 2-6/6	98992621	p. b.
		217		MTH 2-7/7	98992633	p. b.
		235		MTH 2-8/8	98992642	p. b.
		253		MTH 2-9/9	98992649	p. b.
		271		MTH 2-10/10	98992652	p. b.
		289		MTH 2-11/11	98992654	p. b.

MTH4: VERTIKALA FLERSTEGS PUMPAR

Vätsketemperatur: -10 ° C till 90 ° C max.

Axeltätning: AQQV (Silikonkarbid/Silikonkarbid / Viton)

Max. Driftstryck: 10 bar

Kapslingsklass: IP 55

Isolationsklass: F

Motorstandard: alla motorer i tre faser uppfyller IE3 standard

Annan version: på begäran



MPG IH

MTH4 / MTH8 / MTH10

NEDSÄNKBARA PUMPAR (STÄNGD IMPELLER) ► PUMPAR MED FAST HASTIGHET

Fortsättning från föregående sida

MTH8: VERTIKALA FLERSTEGS PUMPAR

Vätsketemperatur: -10 ° C till 90 ° C max.

Axeltätning: AQQV (Silikonkarbid/Silikonkarbid / Viton)

Max. Driftstryck: 10 bar

Kapslingsklass: IP 55

Isolationsklass: F

Motorstandard: alla motorer i tre faser uppfyller IE3 standard

Annan version: på begäran



MPG IH

Röranstyp ut	Röranst. ut tum	Nedsänkn.djup [mm]	P2 kW	Modell	Artikelnummer	Pris
Rp	3/4	172	0.75	MTH 8-2/2	98891488	p. b.
		199	1.10	MTH 8-3/3	98891501	p. b.
		226	1.50	MTH 8-4/4	98891512	p. b.
		253		MTH 8-5/5	98891521	p. b.
		280	2.20	MTH 8-6/6	98891528	p. b.
		307		MTH 8-7/7	98891533	p. b.
		307		MTH 8-7/7-1	98891531	p. b.
		334	3.00	MTH 8-8/8	98891536	p. b.

MTH10: VERTIKALA FLERSTEGS PUMPAR

Vätsketemperatur: -10 ° C till 90 ° C max.

Axeltätning: AQQV (Silikonkarbid/Silikonkarbid / Viton)

Max. Driftstryck: 10 bar

Kapslingsklass: IP 55

Isolationsklass: F

Motorstandard: alla motorer i tre faser uppfyller IE3 standard

Annan version: på begäran



MPG IH

Fortsättning från föregående sida

Röransl.typ ut	Röransl. ut tum	Nedsänkn.djup [mm]	P2 kW	Modell	Artikel-nummer	Pris
Square / Rp	3/4	105	1.10	MTH 10-1/1	99311715	p. b.
		135		MTH 10-2/2	99311721	p. b.
		165	2.20	MTH 10-3/3	99311726	p. b.
		195		MTH 10-4/4	99311730	p. b.
		225	3.00	MTH 10-5/5	99311733	p. b.
		255		MTH 10-6/6	99311735	p. b.

MTH15: VERTIKALA FLERSTEGS PUMPAR

Vätsketemperatur: -10 ° C till 90 ° C max.

Axeltätning: AQQV (Silikonkarbid/Silikonkarbid / Viton)

Max. Driftstryck: 10 bar

Kapslingsklass: IP 55

Isolationsklass: F

Motorstandard: alla motorer i tre faser uppfyller IE3 standard

Annan version: på begäran



MPG IH

Röransl.typ ut	Röransl. ut tum	Nedsänkn.djup [mm]	P2 kW	Modell	Artikel-nummer	Pris
Square / Rp	3/4	105	1.10	MTH 15-1/1	99311904	p. b.
		135	2.20	MTH 15-2/2	99311910	p. b.
		165	3.00	MTH 15-3/3	99311915	p. b.
		195		MTH 15-4/4	99311919	p. b.
		225	4.00	MTH 15-5/4	99311920	p. b.
		255		MTH 15-6/4	99311921	p. b.

MTS 20

NEDSÄNKBARAPUMP PUMPAR MED HÖGTRYCKSKRUVAXELPUMP ► PUMPAR MED FAST HASTIGHET

MTS 20: PUMP PÅ MASKINVERKTYG

MTS-pumpar är skrupumpar avsedda för pumpning av kylsmörjmedel och skäroljor för maskinverktogsapplikationer.

Pumpen kan monteras ovanpå tankar med pumpen nedsänkt i den pumpade vätskan eller pumpen kan torinstalleras med rör anslutningar till tanken.

Pumparna finns i olika storlekar och skruvhöjder för att tillhandahålla det flöde, tryck och längd som krävs.

Pumparna består av en motor och en pumpenhet. Motorn är en standard Grundfos MG-motor utformad efter EN-standarder.

Vätsketemperatur: 80 ° C max.

Axeltätning / anslutningar: Q = Axeltätningssring / axiellt inlopp, rörgänga som standard

Installation: Tank-top

Kapslingsklass: IP 54

Isolationsklass: F

Motorstandard: alla motorer i tre faser uppfyller IE3 standard



MPG IH

Lutningsvinkel	Axeltätning	P2 kW	Modell	Artikelnummer	Pris
3 x 380-415D					
28	D8.6	3.00	MTS 20-60	99473220	p. b.
28	D8.6	3.00	MTS 20-70	99473221	p. b.
28	D8.6	4.00	MTS 20-80	99473222	p. b.
28	D8.6	4.00	MTS 20-90	99672671	p. b.
28	D8.6	4.00	MTS 20-100	99672687	p. b.
28	DQ	3.00	MTS 20-60	99473052	p. b.
28	DQ	3.00	MTS 20-70	99473053	p. b.
28	DQ	4.00	MTS 20-80	99473054	p. b.
28	DQ	4.00	MTS 20-90	99672669	p. b.
28	DQ	4.00	MTS 20-100	99672685	p. b.
38	D8.6	3.00	MTS 20-40	99473224	p. b.
38	D8.6	4.00	MTS 20-50	99473225	p. b.
38	D8.6	4.00	MTS 20-60	99473226	p. b.
38	D8.6	4.00	MTS 20-70	99473227	p. b.
38	D8.6	5.50	MTS 20-80	99473228	p. b.
38	D8.6	5.50	MTS 20-90	99672693	p. b.
38	DQ	3.00	MTS 20-40	99473044	p. b.
38	DQ	4.00	MTS 20-50	99473056	p. b.
38	DQ	4.00	MTS 20-60	99473057	p. b.
38	DQ	4.00	MTS 20-70	99473058	p. b.
38	DQ	5.50	MTS 20-80	99473045	p. b.
38	DQ	5.50	MTS 20-90	99672691	p. b.
46	D8.6	3.00	MTS 20-30	99473229	p. b.
46	D8.6	4.00	MTS 20-40	99473230	p. b.
46	D8.6	4.00	MTS 20-50	99473231	p. b.
46	D8.6	5.50	MTS 20-60	99473232	p. b.
46	D8.6	5.50	MTS 20-70	99473233	p. b.
46	DQ	3.00	MTS 20-30	99473059	p. b.
46	DQ	4.00	MTS 20-40	99473046	p. b.
46	DQ	4.00	MTS 20-50	99473060	p. b.
46	DQ	5.50	MTS 20-60	99473048	p. b.
46	DQ	5.50	MTS 20-70	99473061	p. b.
56	D8.6	4.00	MTS 20-30	99473234	p. b.
56	D8.6	5.50	MTS 20-40	99473235	p. b.
56	D8.6	5.50	MTS 20-50	99473236	p. b.
56	DQ	4.00	MTS 20-30	99473062	p. b.
56	DQ	5.50	MTS 20-40	99473063	p. b.
56	DQ	5.50	MTS 20-50	99473047	p. b.
3 x 220-240D/380-415Y					
28	D8.6	1.50	MTS 20-30	99473240	p. b.
28	D8.6	2.20	MTS 20-40	99473241	p. b.
28	D8.6	2.20	MTS 20-50	99473242	p. b.
28	DQ	1.50	MTS 20-30	99473069	p. b.
28	DQ	2.20	MTS 20-40	99473070	p. b.

Fortsättning från föregående sida

Lutningsvinkel	Axeltät. n.	P2 kW	Modell	Artikelnummer	Pris
28	DQ	2.20	MTS 20-50	99473071	p. b.
38	D8.6	2.20	MTS 20-30	99473246	p. b.
38	DQ	2.20	MTS 20-30	99473075	p. b.
46	DQ	3.00	MTS 20-30	99473081	p. b.
56	D8.6	11.00	MTS 20-80	99477704	p. b.
56	DQ	4.00	MTS 20-30	99473087	p. b.
56	DQ	11.00	MTS 20-80	99477701	p. b.
3 x 380-415D/660-690Y					
38	D8.6	7.50	MTS 20-100	99672699	p. b.
38	DQ	7.50	MTS 20-100	99672697	p. b.
46	D8.6	7.50	MTS 20-80	99473310	p. b.
46	D8.6	7.50	MTS 20-90	99672705	p. b.
46	D8.6	11.00	MTS 20-100	99672711	p. b.
46	DQ	7.50	MTS 20-80	99473142	p. b.
46	DQ	7.50	MTS 20-90	99672703	p. b.
46	DQ	11.00	MTS 20-100	99672709	p. b.
56	D8.6	7.50	MTS 20-60	99473311	p. b.
56	D8.6	7.50	MTS 20-70	99473312	p. b.
56	D8.6	11.00	MTS 20-90	99672718	p. b.
56	D8.6	11.00	MTS 20-100	99672724	p. b.
56	DQ	7.50	MTS 20-60	99473143	p. b.
56	DQ	7.50	MTS 20-70	99473141	p. b.
56	DQ	11.00	MTS 20-90	99672715	p. b.
56	DQ	11.00	MTS 20-100	99672722	p. b.

MTS 40: PUMP PÅ MASKINVERKTYG

MTS-pumpar är skrupumpar avsedda för pumpning av kylmörjmedel och skäroljor för maskinverktogsapplikationer.

Pumpen kan monteras ovanpå tankar med pumpen nedsänkt i den pumpade vätskan eller pumpen kan torinstalleras med rör anslutningar till tanken.

Pumparna finns i olika storlekar och skruvhöjder för att tillhandahålla det flöde, tryck och längd som krävs. Pumparna består av en motor och en pumpenhet. Motorn är en standard Grundfos MG-motor utformad efter EN-standarder.

Vätsketemperatur: 80 ° C max.

Axeltätning / anslutningar: Q = Axeltätning / axiellt inlopp, rörgänga som standard

Installation: Tank-top

Kapslingsklass: IP 54

Isolationsklass: F

Motorstandard: alla motorer i tre faser uppfyller IE3 standard



MPG IH

Lutningsvinkel	Axeltät. n.	P2 kW	Modell	Artikelnummer	Pris
3 x 380-415D					
38	D8.6	4.00	MTS 40-30	99473237	p. b.
38	D8.6	5.50	MTS 40-40	99473238	p. b.
38	DQ	4.00	MTS 40-30	99473066	p. b.
38	DQ	5.50	MTS 40-40	99473067	p. b.
46	D8.6	5.50	MTS 40-30	99473239	p. b.
46	DQ	5.50	MTS 40-30	99473068	p. b.
3 x 380-415D/660-690Y					
38	D8.6	7.50	MTS 40-50	99473313	p. b.
38	D8.6	7.50	MTS 40-60	99473314	p. b.
38	D8.6	11.00	MTS 40-70	99473315	p. b.
38	D8.6	11.00	MTS 40-80	99473316	p. b.
38	D8.6	11.00	MTS 40-90	99672730	p. b.
38	D8.6	15.00	MTS 40-100	99672736	p. b.

MTS 40 / MTSE 20

NEDSÄNKBARAPUMPARA PUMPAR MED HÖGTRYCKS SKRUVAXELPUMP ► PUMPAR MED FAST HASTIGHET

Fortsättning från föregående sida

Lutningsvinkel	Axeltättn.	P2 kW	Modell	Artikelnummer	Pris
38	DQ	7.50	MTS 40-50	99473149	p. b.
38	DQ	7.50	MTS 40-60	99473150	p. b.
38	DQ	11.00	MTS 40-70	99473151	p. b.
38	DQ	11.00	MTS 40-80	99473152	p. b.
38	DQ	11.00	MTS 40-90	99672728	p. b.
38	DQ	15.00	MTS 40-100	99672734	p. b.
46	D8.6	7.50	MTS 40-40	99473317	p. b.
46	D8.6	11.00	MTS 40-50	99473318	p. b.
46	D8.6	11.00	MTS 40-60	99473319	p. b.
46	D8.6	11.00	MTS 40-70	99473320	p. b.
46	D8.6	15.00	MTS 40-80	99473321	p. b.
46	D8.6	15.00	MTS 40-90	99672742	p. b.
46	D8.6	18.50	MTS 40-100	99672748	p. b.
46	DQ	7.50	MTS 40-40	99473153	p. b.
46	DQ	11.00	MTS 40-50	99473154	p. b.
46	DQ	11.00	MTS 40-60	99473148	p. b.
46	DQ	11.00	MTS 40-70	99473155	p. b.
46	DQ	15.00	MTS 40-80	99473156	p. b.
46	DQ	15.00	MTS 40-90	99672740	p. b.
46	DQ	18.50	MTS 40-100	99672746	p. b.

MTSE 20: MASKINVERKTYG E-PUMP

MTSE-pumpar är skruvspindelpumpar avsedda för pumpning av kylsmörjmedel och skäroljor vatten/oljeemulsion min.3% för maskinverktogsapplikationer.

Pumpen kan monteras ovanpå tankar med pumpen nedsänkt i den pumpade vätskan eller pumpen kan torinstalleras med röranslutningar till tanken.

Pumparna finns i olika storlekar och skruvhöjder för att tillhandahålla det flöde, tryck och längd som krävs. Pumparna består av motor med frekvensomformare och en pumpenhet. Motorn är en Grundfos MGE-standard.

Vätsketemperatur: 80 ° C max.

Axeltätning / anslutningar: Q = Axeltättningsring / axiellt inlopp, rörgänga som standard

Installation: Tank-top

Kapslingsklass: IP 55

Isolationsklass: F

Motorstandard: Mycket hög verkningsgrad MGE-motorer IE5-klagomål som standard



MPG IH

Lutningsvinkel	Axeltättn.	P2 kW	Modell	Artikelnummer	Pris
3 x 380-500					
28	DQ	1.50	MTSE 20-32	99620857	p. b.
28	DQ	2.20	MTSE 20-55	99620858	p. b.
28	DQ	3.00	MTSE 20-78	99620860	p. b.
28	DQ	4.00	MTSE 20-100	99620862	p. b.
38	DQ	2.20	MTSE 20-36	99620874	p. b.
38	DQ	3.00	MTSE 20-51	99620875	p. b.
38	DQ	4.00	MTSE 20-71	99515566	p. b.
38	DQ	5.50	MTSE 20-100	99620876	p. b.
46	DQ	3.00	MTSE 20-39	99620877	p. b.
46	DQ	4.00	MTSE 20-54	99620878	p. b.
46	DQ	5.50	MTSE 20-75	99620879	p. b.
46	DQ	7.50	MTSE 20-100	99620881	p. b.
56	DQ	4.00	MTSE 20-38	99620882	p. b.
56	DQ	5.50	MTSE 20-54	99620903	p. b.
56	DQ	7.50	MTSE 20-75	99620906	p. b.
56	DQ	11.00	MTSE 20-100	99620908	p. b.

MTSE 40: MASKINVERKTYG E-PUMP

MTSE-pumpar är skruvspindelpumpar avsedda för pumpning av kylsmörjmedel och skäroljor vatten/oljeemulsion min.3% för maskinverktögsapplikationer.

Pumpen kan monteras ovanpå tankar med pumpen nedsänkt i den pumpade vätskan eller pumpen kan torinstalleras med röranslutningar till tanken.

Pumparna finns i olika storlekar och skruvhöjder för att tillhandahålla det flöde, tryck och längd som krävs.

Pumparna består av motor med frekvensomformare och en pumpenhet. Motorn är en Grundfos MGE-standard.

Vätsketemperatur: 80 ° C max.

Axeltätning / anslutningar: Q = Axeltätning / axiellt inlopp, rörgänga som standard

Installation: Tank-top

Kapslingsklass: IP 55

Isolationsklass: F

Motorstandard: Mycket hög verkningsgrad MGE-motorer IE5-klagomål som standard



6

MPG IH

Lutningsvinkel	Axeltätning	P2 kW	Modell	Artikelnummer	Pris
3 x 380-500					
38	DQ	4.00	MTSE 40-33	99620909	p. b.
38	DQ	5.50	MTSE 40-47	99620910	p. b.
38	DQ	7.50	MTSE 40-66	99620912	p. b.
38	DQ	11.00	MTSE 40-100	99620924	p. b.
46	DQ	5.50	MTSE 40-35	99620925	p. b.
46	DQ	7.50	MTSE 40-50	99620926	p. b.
46	DQ	11.00	MTSE 40-74	99620928	p. b.

DOSERING OCH DESINFEKTION



DDA (S) - AR

DIGITALA DOSERINGSPUMPAR ► SMART DIGITAL S

DDA (S) - AR: SMART DIGITAL DOSERINGSPUMPAR

SMART Digital membradoseringspump med inbyggd motordrift. High-end lösning för komplexa och krävande applikationer (Digital Dosing Advanced).

Nivåförhållande: 1: 1000

1: 3000 för DDA 7,5-16

Spänning / Motortyp: Stegmotor, 1x100-240 V AC, 50-60 Hz

Kontakt: Standard EU (Schuko), andra kontakter på begäran

Grafisk LC-display med klartextmeny. Kapacitet visas i ml/h eller l/h.

Alternativ: Materialvarianter och olika kombinationer finns tillgängliga på begäran (jfr. Datahäfte)



MPG IJ

Max. Fl. [m3/h]	Max. drift tr. [bar]	Pumphus	Mtrl. Packn.	Ball	Röransl. in mm	Installation set	Spring Valve	Modell	Artikelnummer	Pris
7.5	10.00	PVC	EPDM	Ceramics	4/6	w. installation kit		DDA 7.5-16	97721947	p. b.
7.5	10.00	PVC	EPDM	Ceramics	4/6	w. installation kit	•	DDA 7.5-16	97721949	p. b.
7.5	10.00	PVC	EPDM	Ceramics	4/6, 6/9, 6/12, 9/12	w/o installation kit		DDA 7.5-16	97721946	p. b.
7.5	10.00	PVC	EPDM	Ceramics	4/6, 6/9, 6/12, 9/12	w/o installation kit	•	DDA 7.5-16	97721948	p. b.
7.5	10.00	PVC	FKM	Ceramics	4/6	w. installation kit		DDA 7.5-16	97721951	p. b.
7.5	10.00	PVC	FKM	Ceramics	4/6	w. installation kit	•	DDA 7.5-16	97721953	p. b.
7.5	10.00	PVC	FKM	Ceramics	4/6, 6/9, 6/12, 9/12	w. installation kit		DDA 7.5-16	97974077	p. b.
7.5	10.00	PVC	FKM	Ceramics	4/6, 6/9, 6/12, 9/12	w/o installation kit		DDA7.5-16	97721950	p. b.
7.5	10.00	PVC	FKM	Ceramics	4/6, 6/9, 6/12, 9/12	w/o installation kit	•	DDA 7.5-16	97721952	p. b.
7.5	16.00	PP	EPDM	Ceramics	4/6	w. installation kit		DDA 7.5-16	97721939	p. b.
7.5	16.00	PP	EPDM	Ceramics	4/6	w. installation kit	•	DDA 7.5-16	97721941	p. b.
7.5	16.00	PP	EPDM	Ceramics	4/6, 6/9, 6/12, 9/12	w. installation kit		DDA 7.5-16	97974076	p. b.
7.5	16.00	PP	EPDM	Ceramics	4/6, 6/9, 6/12, 9/12	w/o installation kit		DDA 7.5-16	97721938	p. b.
7.5	16.00	PP	EPDM	Ceramics	4/6, 6/9, 6/12, 9/12	w/o installation kit	•	DDA 7.5-16	97721940	p. b.
7.5	16.00	PP	FKM	Ceramics	4/6	w. installation kit		DDA 7.5-16	97721943	p. b.

Fortsättning från föregående sida

Max. Fl. [m ³ /h]	Max. drift tr. [bar]	Pumphus	Mtrl. Packn.	Ball	Röransl. in mm	Installation set	Spring Valve	Modell	Artikelnummer	Pris
7.5	16.00	PP	FKM	Ceramics	4/6	w. installation kit	•	DDA 7.5-16	97721945	p. b.
7.5	16.00	PP	FKM	Ceramics	4/6, 6/9, 6/12, 9/12	w. installation kit		DDA 7.5-16	97950230	p. b.
7.5	16.00	PP	FKM	Ceramics	4/6, 6/9, 6/12, 9/12	w/o installation kit		DDA 7.5-16	97721942	p. b.
7.5	16.00	PP	FKM	Ceramics	4/6, 6/9, 6/12, 9/12	w/o installation kit	•	DDA 7.5-16	97721944	p. b.
7.5	16.00	PVDF	PTFE	Ceramics	4/6	w. installation kit		DDA 7.5-16	97721967	p. b.
7.5	16.00	PVDF	PTFE	Ceramics	4/6	w. installation kit	•	DDA 7.5-16	97721969	p. b.
7.5	16.00	PVDF	PTFE	Ceramics	4/6, 6/9, 6/12, 9/12	w/o installation kit		DDA 7.5-16	97721966	p. b.
7.5	16.00	PVDF	PTFE	Ceramics	4/6, 6/9, 6/12, 9/12	w/o installation kit		DDA 7.5-16	97974079	p. b.
7.5	16.00	PVDF	PTFE	Ceramics	4/6, 6/9, 6/12, 9/12	w/o installation kit	•	DDA 7.5-16	97721968	p. b.
7.5	16.00	Stainless steel	PTFE	Stainless steel	1/4	w/o installation kit		DDA 7.5-16	97721970	p. b.
7.5	16.00	Stainless steel	PTFE	Stainless steel	1/4	w/o installation kit	•	DDA 7.5-16	97721971	p. b.
12.0	10.00	PP	EPDM	Ceramics	9/12	w. installation kit		DDA 12-10	97722041	p. b.
12.0	10.00	PP	EPDM	Ceramics	9/12	w. installation kit	•	DDA 12-10	97722043	p. b.
12.0	10.00	PP	EPDM	Ceramics	4/6, 6/9, 6/12, 9/12	w/o installation kit		DDA 12-10	97722040	p. b.
12.0	10.00	PP	EPDM	Ceramics	4/6, 6/9, 6/12, 9/12	w/o installation kit	•	DDA 12-10	97722042	p. b.
12.0	10.00	PP	FKM	Ceramics	9/12	w. installation kit		DDA 12-10	97722045	p. b.
12.0	10.00	PP	FKM	Ceramics	9/12	w. installation kit	•	DDA 12-10	97722047	p. b.
12.0	10.00	PP	FKM	Ceramics	4/6, 6/9, 6/12, 9/12	w/o installation kit		DDA 12-10	97722044	p. b.
12.0	10.00	PP	FKM	Ceramics	4/6, 6/9, 6/12, 9/12	w/o installation kit	•	DDA 12-10	97722046	p. b.
12.0	10.00	PVC	EPDM	Ceramics	9/12	w. installation kit		DDA 12-10	97722049	p. b.
12.0	10.00	PVC	EPDM	Ceramics	9/12	w. installation kit	•	DDA 12-10	97722051	p. b.
12.0	10.00	PVC	EPDM	Ceramics	4/6, 6/9, 6/12, 9/12	w/o installation kit		DDA 12-10	97722048	p. b.
12.0	10.00	PVC	EPDM	Ceramics	4/6, 6/9, 6/12, 9/12	w/o installation kit	•	DDA 12-10	97722050	p. b.

DDA (S) - AR

DIGITALA DOSERINGSPUMPAR ► SMART DIGITAL S

Fortsättning från föregående sida

Max. Fl. [m ³ /h]	Max. drift tr. [bar]	Pumphus	Mtrl. Packn.	Ball	Röransl. in mm	Installation set	Spring Valve	Modell	Artikelnummer	Pris
12.0	10.00	PVC	FKM	Ceramics	9/12	w. installation kit		DDA 12-10	97722053	p. b.
12.0	10.00	PVC	FKM	Ceramics	9/12	w. installation kit	•	DDA 12-10	97722055	p. b.
12.0	10.00	PVC	FKM	Ceramics	4/6, 6/9, 6/12, 9/12	w/o installation kit		DDA 12-10	97722052	p. b.
12.0	10.00	PVC	FKM	Ceramics	4/6, 6/9, 6/12, 9/12	w/o installation kit	•	DDA 12-10	97722054	p. b.
12.0	10.00	PVDF	PTFE	Ceramics	9/12	w. installation kit		DDA 12-10	97722069	p. b.
12.0	10.00	PVDF	PTFE	Ceramics	9/12	w. installation kit	•	DDA 12-10	97722071	p. b.
12.0	10.00	PVDF	PTFE	Ceramics	4/6, 6/9, 6/12, 9/12	w/o installation kit		DDA 12-10	97722068	p. b.
12.0	10.00	PVDF	PTFE	Ceramics	4/6, 6/9, 6/12, 9/12	w/o installation kit	•	DDA 12-10	97722070	p. b.
12.0	10.00	Stainless steel	PTFE	Stainless steel	1/4	w/o installation kit		DDA 12-10	97722072	p. b.
12.0	10.00	Stainless steel	PTFE	Stainless steel	1/4	w/o installation kit	•	DDA 12-10	97722073	p. b.
17.0	7.00	PP	EPDM	Ceramics	9/12	w. installation kit		DDA 17-7	97722143	p. b.
17.0	7.00	PP	EPDM	Ceramics	9/12	w. installation kit	•	DDA 17-7	97722145	p. b.
17.0	7.00	PP	EPDM	Ceramics	4/6, 6/9, 6/12, 9/12	w. installation kit		DDA 17-7	97974134	p. b.
17.0	7.00	PP	EPDM	Ceramics	4/6, 6/9, 6/12, 9/12	w/o installation kit		DDA 17-7	97722142	p. b.
17.0	7.00	PP	EPDM	Ceramics	4/6, 6/9, 6/12, 9/12	w/o installation kit	•	DDA 17-7	97722144	p. b.
17.0	7.00	PP	FKM	Ceramics	9/12	w. installation kit		DDA 17-7	97722147	p. b.
17.0	7.00	PP	FKM	Ceramics	9/12	w. installation kit	•	DDA 17-7	97722149	p. b.
17.0	7.00	PP	FKM	Ceramics	4/6, 6/9, 6/12, 9/12	w. installation kit		DDA 17-7	97974133	p. b.
17.0	7.00	PP	FKM	Ceramics	4/6, 6/9, 6/12, 9/12	w/o installation kit		DDA 17-7	97722146	p. b.
17.0	7.00	PP	FKM	Ceramics	4/6, 6/9, 6/12, 9/12	w/o installation kit	•	DDA 17-7	97722148	p. b.
17.0	7.00	PVC	EPDM	Ceramics	9/12	w. installation kit		DDA 17-7	97722151	p. b.
17.0	7.00	PVC	EPDM	Ceramics	9/12	w. installation kit	•	DDA 17-7	97722153	p. b.
17.0	7.00	PVC	EPDM	Ceramics	4/6, 6/9, 6/12, 9/12	w/o installation kit		DDA 17-7	97722150	p. b.

Fortsättning från föregående sida

Max. Fl. [m ³ /h]	Max. drift tr. [bar]	Pumphus	Mtrl. Packn.	Ball	Röransl. in mm	Installation set	Spring Valve	Modell	Artikelnummer	Pris
17.0	7.00	PVC	EPDM	Ceramics	4/6, 6/9, 6/12, 9/12	w/o installation kit	•	DDA 17-7	97722152	p. b.
17.0	7.00	PVC	FKM	Ceramics	9/12	w. installation kit		DDA 17-7	97722155	p. b.
17.0	7.00	PVC	FKM	Ceramics	9/12	w. installation kit	•	DDA 17-7	97722157	p. b.
17.0	7.00	PVC	FKM	Ceramics	4/6, 6/9, 6/12, 9/12	w. installation kit		DDA 17-7	97974135	p. b.
17.0	7.00	PVC	FKM	Ceramics	4/6, 6/9, 6/12, 9/12	w/o installation kit		DDA 17-7	97722154	p. b.
17.0	7.00	PVC	FKM	Ceramics	4/6, 6/9, 6/12, 9/12	w/o installation kit	•	DDA 17-7	97722156	p. b.
17.0	7.00	PVDF	PTFE	Ceramics	9/12	w. installation kit		DDA 17-7	97722171	p. b.
17.0	7.00	PVDF	PTFE	Ceramics	9/12	w. installation kit	•	DDA 17-7	97722173	p. b.
17.0	7.00	PVDF	PTFE	Ceramics	4/6, 6/9, 6/12, 9/12	w. installation kit		DDA 17-7	97974138	p. b.
17.0	7.00	PVDF	PTFE	Ceramics	4/6, 6/9, 6/12, 9/12	w/o installation kit		DDA 17-7	97722170	p. b.
17.0	7.00	PVDF	PTFE	Ceramics	4/6, 6/9, 6/12, 9/12	w/o installation kit	•	DDA 17-7	97722172	p. b.
17.0	7.00	Stainless steel	PTFE	Stainless steel	1/4	w/o installation kit		DDA 17-7	97722174	p. b.
17.0	7.00	Stainless steel	PTFE	Stainless steel	1/4	w/o installation kit	•	DDA 17-7	97722175	p. b.
30.0	4.00	PP	EPDM	Ceramics	9/12	w. installation kit		DDA 30-4	97722245	p. b.
30.0	4.00	PP	EPDM	Ceramics	9/12	w. installation kit	•	DDA 30-4	97722247	p. b.
30.0	4.00	PP	EPDM	Ceramics	4/6, 6/9, 6/12, 9/12	w. installation kit		DDA 30-4	97974141	p. b.
30.0	4.00	PP	EPDM	Ceramics	4/6, 6/9, 6/12, 9/12	w/o installation kit		DDA 30-4	97722244	p. b.
30.0	4.00	PP	EPDM	Ceramics	4/6, 6/9, 6/12, 9/12	w/o installation kit	•	DDA 30-4	97722246	p. b.
30.0	4.00	PP	FKM	Ceramics	9/12	w. installation kit		DDA 30-4	97722249	p. b.
30.0	4.00	PP	FKM	Ceramics	9/12	w. installation kit	•	DDA 30-4	97722251	p. b.
30.0	4.00	PP	FKM	Ceramics	4/6, 6/9, 6/12, 9/12	w. installation kit		DDA 30-4	97974140	p. b.
30.0	4.00	PP	FKM	Ceramics	4/6, 6/9, 6/12, 9/12	w/o installation kit		DDA 30-4	97722248	p. b.
30.0	4.00	PP	FKM	Ceramics	4/6, 6/9, 6/12, 9/12	w/o installation kit	•	DDA 30-4	97722250	p. b.

DDA (S) - AR

DIGITALA DOSERINGSPUMPAR ► SMART DIGITAL S

Fortsättning från föregående sida

Max. Fl. [m ³ /h]	Max. drift tr. [bar]	Pumphus	Mtrl. Packn.	Ball	Röransl. in mm	Installation set	Spring Valve	Modell	Artikelnummer	Pris
30.0	4.00	PVC	EPDM	Ceramics	9/12	w. installation kit		DDA 30-4	97722253	p. b.
30.0	4.00	PVC	EPDM	Ceramics	9/12	w. installation kit	•	DDA 30-4	97722255	p. b.
30.0	4.00	PVC	EPDM	Ceramics	4/6, 6/9, 6/12, 9/12	w/o installation kit		DDA 30-4	97722252	p. b.
30.0	4.00	PVC	EPDM	Ceramics	4/6, 6/9, 6/12, 9/12	w/o installation kit	•	DDA 30-4	97722254	p. b.
30.0	4.00	PVC	FKM	Ceramics	9/12	w. installation kit		DDA 30-4	97722257	p. b.
30.0	4.00	PVC	FKM	Ceramics	9/12	w. installation kit	•	DDA 30-4	97722259	p. b.
30.0	4.00	PVC	FKM	Ceramics	4/6, 6/9, 6/12, 9/12	w. installation kit		DDA 30-4	97974142	p. b.
30.0	4.00	PVC	FKM	Ceramics	4/6, 6/9, 6/12, 9/12	w/o installation kit		DDA 30-4	97722256	p. b.
30.0	4.00	PVC	FKM	Ceramics	4/6, 6/9, 6/12, 9/12	w/o installation kit	•	DDA 30-4	97722258	p. b.
30.0	4.00	PVDF	PTFE	Ceramics	9/12	w. installation kit		DDA 30-4	97722273	p. b.
30.0	4.00	PVDF	PTFE	Ceramics	9/12	w. installation kit	•	DDA 30-4	97722275	p. b.
30.0	4.00	PVDF	PTFE	Ceramics	4/6, 6/9, 6/12, 9/12	w. installation kit		DDA 30-4	97974145	p. b.
30.0	4.00	PVDF	PTFE	Ceramics	4/6, 6/9, 6/12, 9/12	w/o installation kit		DDA 30-4	97722272	p. b.
30.0	4.00	PVDF	PTFE	Ceramics	4/6, 6/9, 6/12, 9/12	w/o installation kit	•	DDA 30-4	97722274	p. b.
30.0	4.00	Stainless steel	PTFE	Stainless steel	1/4	w/o installation kit		DDA 30-4	97722276	p. b.
30.0	4.00	Stainless steel	PTFE	Stainless steel	1/4	w/o installation kit	•	DDA 30-4	97722277	p. b.

DDA (S) - FC: SMART DIGITAL DOSERINGSPUMPAR

SMART Digital membradoseringspump med inbyggd motordrift. High-end lösning för komplexa och krävande applikationer (Digital Dosing Advanced).

Nivåförhållande: 1: 1000

1: 3000 för DDA 7,5-16

Spänning / Motortyp: Stegmotor, 1x100-240 V AC, 50-60 Hz

Kontakt: Standard EU (Schuko), andra kontakter på begäran

Grafisk LC-display med klartextmeny. Kapacitet visas i ml/h eller l/h.

Alternativ: Materialvarianter och olika kombinationer finns tillgängliga på begäran (jfr. Datahäfte)



MPG IJ 8

Max. Fl. [m3/h]	Max. drift tr. [bar]	Pumphus	Mtrl. Packn.	Ball	Röransl. in mm	Installation set	Spring Valve	Modell	Artikelnummer	Pris
7.5	10.00	PVC	EPDM	Ceramics	4/6	w. installation kit		DDA 7.5-16	97721981	p. b.
7.5	10.00	PVC	EPDM	Ceramics	4/6	w. installation kit	•	DDA 7.5-16	97721983	p. b.
7.5	10.00	PVC	EPDM	Ceramics	4/6, 6/9, 6/12, 9/12	w/o installation kit		DDA 7.5-16	97721980	p. b.
7.5	10.00	PVC	EPDM	Ceramics	4/6, 6/9, 6/12, 9/12	w/o installation kit	•	DDA 7.5-16	97721982	p. b.
7.5	10.00	PVC	FKM	Ceramics	4/6	w. installation kit		DDA 7.5-16	97721985	p. b.
7.5	10.00	PVC	FKM	Ceramics	4/6	w. installation kit	•	DDA 7.5-16	97721987	p. b.
7.5	10.00	PVC	FKM	Ceramics	4/6, 6/9, 6/12, 9/12	w/o installation kit		DDA 7.5-16	97721984	p. b.
7.5	10.00	PVC	FKM	Ceramics	4/6, 6/9, 6/12, 9/12	w/o installation kit	•	DDA 7.5-16	97721986	p. b.
7.5	16.00	PP	EPDM	Ceramics	4/6	w. installation kit		DDA 7.5-16	97721973	p. b.
7.5	16.00	PP	EPDM	Ceramics	4/6	w. installation kit	•	DDA 7.5-16	97721975	p. b.
7.5	16.00	PP	EPDM	Ceramics	4/6, 6/9, 6/12, 9/12	w/o installation kit		DDA 7.5-16	97721972	p. b.
7.5	16.00	PP	EPDM	Ceramics	4/6, 6/9, 6/12, 9/12	w/o installation kit	•	DDA 7.5-16	97721974	p. b.
7.5	16.00	PP	FKM	Ceramics	4/6	w. installation kit		DDA 7.5-16	97721977	p. b.
7.5	16.00	PP	FKM	Ceramics	4/6	w. installation kit	•	DDA 7.5-16	97721979	p. b.
7.5	16.00	PP	FKM	Ceramics	4/6, 6/9, 6/12, 9/12	w/o installation kit		DDA 7.5-16	97721976	p. b.

DDA (S) - FC

DIGITALA DOSERINGSPUMPAR ► SMART DIGITAL S

Fortsättning från föregående sida

Max. Fl. [m ³ /h]	Max. drift tr. [bar]	Pumphus	Mtrl. Packn.	Ball	Röransl. in mm	Installation set	Spring Valve	Modell	Artikel- nummer	Pris
7.5	16.00	PP	FKM	Ceramics	4/6, 6/9, 6/12, 9/12	w/o installation kit	•	DDA 7.5-16	97721978	p. b.
7.5	16.00	PVDF	PTFE	Ceramics	4/6	w. installation kit		DDA 7.5-16	97722001	p. b.
7.5	16.00	PVDF	PTFE	Ceramics	4/6	w. installation kit	•	DDA 7.5-16	97722003	p. b.
7.5	16.00	PVDF	PTFE	Ceramics	4/6, 6/9, 6/12, 9/12	w/o installation kit		DDA 7.5-16	97722000	p. b.
7.5	16.00	PVDF	PTFE	Ceramics	4/6, 6/9, 6/12, 9/12	w/o installation kit	•	DDA 7.5-16	97722002	p. b.
7.5	16.00	Stainless steel	PTFE	Stainless steel	1/4	w/o installation kit		DDA 7.5-16	97722004	p. b.
7.5	16.00	Stainless steel	PTFE	Stainless steel	1/4	w/o installation kit	•	DDA 7.5-16	97722005	p. b.
12.0	10.00	PP	EPDM	Ceramics	9/12	w. installation kit		DDA 12-10	97722075	p. b.
12.0	10.00	PP	EPDM	Ceramics	9/12	w. installation kit	•	DDA 12-10	97722077	p. b.
12.0	10.00	PP	EPDM	Ceramics	4/6, 6/9, 6/12, 9/12	w/o installation kit		DDA 12-10	97722074	p. b.
12.0	10.00	PP	EPDM	Ceramics	4/6, 6/9, 6/12, 9/12	w/o installation kit	•	DDA 12-10	97722076	p. b.
12.0	10.00	PP	FKM	Ceramics	9/12	w. installation kit		DDA 12-10	97722079	p. b.
12.0	10.00	PP	FKM	Ceramics	9/12	w. installation kit	•	DDA 12-10	97722081	p. b.
12.0	10.00	PP	FKM	Ceramics	4/6, 6/9, 6/12, 9/12	w/o installation kit		DDA 12-10	97722078	p. b.
12.0	10.00	PP	FKM	Ceramics	4/6, 6/9, 6/12, 9/12	w/o installation kit	•	DDA 12-10	97722080	p. b.
12.0	10.00	PVC	EPDM	Ceramics	9/12	w. installation kit		DDA 12-10	97722083	p. b.
12.0	10.00	PVC	EPDM	Ceramics	9/12	w. installation kit	•	DDA 12-10	97722085	p. b.
12.0	10.00	PVC	EPDM	Ceramics	4/6, 6/9, 6/12, 9/12	w/o installation kit		DDA 12-10	97722082	p. b.
12.0	10.00	PVC	EPDM	Ceramics	4/6, 6/9, 6/12, 9/12	w/o installation kit	•	DDA 12-10	97722084	p. b.
12.0	10.00	PVC	FKM	Ceramics	9/12	w. installation kit		DDA 12-10	97722087	p. b.
12.0	10.00	PVC	FKM	Ceramics	9/12	w. installation kit	•	DDA 12-10	97722089	p. b.
12.0	10.00	PVC	FKM	Ceramics	4/6, 6/9, 6/12, 9/12	w/o installation kit		DDA 12-10	97722086	p. b.
12.0	10.00	PVC	FKM	Ceramics	4/6, 6/9, 6/12, 9/12	w/o installation kit	•	DDA 12-10	97722088	p. b.

Fortsättning från föregående sida

Max. Fl. [m ³ /h]	Max. drift tr. [bar]	Pumphus	Mtrl. Packn.	Ball	Röransl. in mm	Installation set	Spring Valve	Modell	Artikelnummer	Pris
12.0	10.00	PVDF	PTFE	Ceramics	9/12	w. installation kit		DDA 12-10	97722103	p. b.
12.0	10.00	PVDF	PTFE	Ceramics	9/12	w. installation kit	•	DDA 12-10	97722105	p. b.
12.0	10.00	PVDF	PTFE	Ceramics	4/6, 6/9, 6/12, 9/12	w/o installation kit		DDA 12-10	97722102	p. b.
12.0	10.00	PVDF	PTFE	Ceramics	4/6, 6/9, 6/12, 9/12	w/o installation kit	•	DDA 12-10	97722104	p. b.
12.0	10.00	Stainless steel	PTFE	Stainless steel	1/4	w/o installation kit		DDA 12-10	97722106	p. b.
12.0	10.00	Stainless steel	PTFE	Stainless steel	1/4	w/o installation kit	•	DDA 12-10	97722107	p. b.
17.0	7.00	PP	EPDM	Ceramics	9/12	w. installation kit		DDA 17-7	97722177	p. b.
17.0	7.00	PP	EPDM	Ceramics	9/12	w. installation kit	•	DDA 17-7	97722179	p. b.
17.0	7.00	PP	EPDM	Ceramics	4/6, 6/9, 6/12, 9/12	w/o installation kit		DDA 17-7	97722176	p. b.
17.0	7.00	PP	EPDM	Ceramics	4/6, 6/9, 6/12, 9/12	w/o installation kit	•	DDA 17-7	97722178	p. b.
17.0	7.00	PP	FKM	Ceramics	9/12	w. installation kit		DDA 17-7	97722181	p. b.
17.0	7.00	PP	FKM	Ceramics	9/12	w. installation kit	•	DDA 17-7	97722183	p. b.
17.0	7.00	PP	FKM	Ceramics	4/6, 6/9, 6/12, 9/12	w/o installation kit		DDA 17-7	97722180	p. b.
17.0	7.00	PP	FKM	Ceramics	4/6, 6/9, 6/12, 9/12	w/o installation kit	•	DDA 17-7	97722182	p. b.
17.0	7.00	PVC	EPDM	Ceramics	9/12	w. installation kit		DDA 17-7	97722185	p. b.
17.0	7.00	PVC	EPDM	Ceramics	9/12	w. installation kit	•	DDA 17-7	97722187	p. b.
17.0	7.00	PVC	EPDM	Ceramics	4/6, 6/9, 6/12, 9/12	w/o installation kit		DDA 17-7	97722184	p. b.
17.0	7.00	PVC	EPDM	Ceramics	4/6, 6/9, 6/12, 9/12	w/o installation kit	•	DDA 17-7	97722186	p. b.
17.0	7.00	PVC	FKM	Ceramics	9/12	w. installation kit		DDA 17-7	97722189	p. b.
17.0	7.00	PVC	FKM	Ceramics	9/12	w. installation kit	•	DDA 17-7	97722191	p. b.
17.0	7.00	PVC	FKM	Ceramics	4/6, 6/9, 6/12, 9/12	w/o installation kit		DDA 17-7	97722188	p. b.
17.0	7.00	PVC	FKM	Ceramics	4/6, 6/9, 6/12, 9/12	w/o installation kit	•	DDA 17-7	97722190	p. b.
17.0	7.00	PVDF	PTFE	Ceramics	9/12	w. installation kit		DDA 17-7	97722205	p. b.

8

DDA (S) - FC

DIGITALA DOSERINGSPUMPAR ► SMART DIGITAL S

Fortsättning från föregående sida

Max. Fl. [m ³ /h]	Max. drift tr. [bar]	Pumphus	Mtrl. Packn.	Ball	Röransl. in mm	Installation set	Spring Valve	Modell	Artikelnummer	Pris
17.0	7.00	PVDF	PTFE	Ceramics	9/12	w. installation kit	•	DDA 17-7	97722207	p. b.
17.0	7.00	PVDF	PTFE	Ceramics	4/6, 6/9, 6/12, 9/12	w/o installation kit		DDA 17-7	97722204	p. b.
17.0	7.00	PVDF	PTFE	Ceramics	4/6, 6/9, 6/12, 9/12	w/o installation kit	•	DDA 17-7	97722206	p. b.
17.0	7.00	Stainless steel	PTFE	Stainless steel	1/4	w/o installation kit		DDA 17-7	97722208	p. b.
17.0	7.00	Stainless steel	PTFE	Stainless steel	1/4	w/o installation kit	•	DDA 17-7	97722209	p. b.
30.0	4.00	PP	EPDM	Ceramics	9/12	w. installation kit		DDA 30-4	97722279	p. b.
30.0	4.00	PP	EPDM	Ceramics	9/12	w. installation kit	•	DDA 30-4	97722281	p. b.
30.0	4.00	PP	EPDM	Ceramics	4/6, 6/9, 6/12, 9/12	w/o installation kit		DDA 30-4	97722278	p. b.
30.0	4.00	PP	EPDM	Ceramics	4/6, 6/9, 6/12, 9/12	w/o installation kit	•	DDA 30-4	97722280	p. b.
30.0	4.00	PP	FKM	Ceramics	9/12	w. installation kit		DDA 30-4	97722283	p. b.
30.0	4.00	PP	FKM	Ceramics	9/12	w. installation kit	•	DDA 30-4	97722285	p. b.
30.0	4.00	PP	FKM	Ceramics	4/6, 6/9, 6/12, 9/12	w/o installation kit		DDA 30-4	97722282	p. b.
30.0	4.00	PP	FKM	Ceramics	4/6, 6/9, 6/12, 9/12	w/o installation kit	•	DDA 30-4	97722284	p. b.
30.0	4.00	PVC	EPDM	Ceramics	9/12	w. installation kit		DDA 30-4	97722288	p. b.
30.0	4.00	PVC	EPDM	Ceramics	9/12	w. installation kit	•	DDA 30-4	97722290	p. b.
30.0	4.00	PVC	EPDM	Ceramics	4/6, 6/9, 6/12, 9/12	w/o installation kit		DDA 30-4	97722286	p. b.
30.0	4.00	PVC	EPDM	Ceramics	4/6, 6/9, 6/12, 9/12	w/o installation kit	•	DDA 30-4	97722289	p. b.
30.0	4.00	PVC	FKM	Ceramics	9/12	w. installation kit		DDA 30-4	97722292	p. b.
30.0	4.00	PVC	FKM	Ceramics	9/12	w. installation kit	•	DDA 30-4	97722294	p. b.
30.0	4.00	PVC	FKM	Ceramics	4/6, 6/9, 6/12, 9/12	w/o installation kit		DDA 30-4	97722291	p. b.
30.0	4.00	PVC	FKM	Ceramics	4/6, 6/9, 6/12, 9/12	w/o installation kit	•	DDA 30-4	97722293	p. b.
30.0	4.00	PVDF	PTFE	Ceramics	9/12	w. installation kit		DDA 30-4	97722308	p. b.
30.0	4.00	PVDF	PTFE	Ceramics	9/12	w. installation kit	•	DDA 30-4	97722310	p. b.

Fortsättning från föregående sida

Max. Fl. [m ³ /h]	Max. drift tr. [bar]	Pumphus	Mtrl. Packn.	Ball	Röransl. in mm	Installation set	Spring Valve	Modell	Artikel- nummer	Pris
30.0	4.00	PVDF	PTFE	Ceramics	4/6, 6/9, 6/12, 9/12	w/o installation kit		DDA 30-4	97722307	p. b.
30.0	4.00	PVDF	PTFE	Ceramics	4/6, 6/9, 6/12, 9/12	w/o installation kit	•	DDA 30-4	97722309	p. b.
30.0	4.00	Stainless steel	PTFE	Stainless steel	1/4	w/o installation kit		DDA 30-4	97722311	p. b.
30.0	4.00	Stainless steel	PTFE	Stainless steel	1/4	w/o installation kit	•	DDA 30-4	97722312	p. b.

DDA (S) - FCM

DIGITALA DOSERINGSPUMPAR ► SMART DIGITAL S

DDA (S) - FCM: SMART DIGITAL DOSERINGSPUMPAR

SMART Digital membradoseringspump med inbyggd motordrift. High-end lösning för komplexa och krävande applikationer (Digital Dosing Advanced).

Nivåförhållande: 1: 1000

1: 3000 för DDA 7,5-16

Spänning / Motortyp: Stegmotor, 1x100-240 V AC, 50-60 Hz

Kontakt: Standard EU (Schuko), andra kontakter på begäran

Grafisk LC-display med klartextmeny. Kapacitet visas i ml/h eller l/h.

Alternativ: Materialvarianter och olika kombinationer finns tillgängliga på begäran (jfr. Datahäfte)



MPG IJ

Max. Fl. [m ³ /h]	Max. drift tr. [bar]	Pumphus	Mtrl. Packn.	Ball	Röransl. in mm	Installation set	Spring Valve	Modell	Artikelnummer	Pris
7.5	10.00	PVC	EPDM	Ceramics	4/6	w. installation kit		DDA 7.5-16	97722015	p. b.
7.5	10.00	PVC	EPDM	Ceramics	4/6	w. installation kit	•	DDA 7.5-16	97722017	p. b.
7.5	10.00	PVC	EPDM	Ceramics	4/6, 6/9, 6/12, 9/12	w/o installation kit		DDA 7.5-16	97722014	p. b.
7.5	10.00	PVC	EPDM	Ceramics	4/6, 6/9, 6/12, 9/12	w/o installation kit	•	DDA 7.5-16	97722016	p. b.
7.5	10.00	PVC	FKM	Ceramics	4/6	w. installation kit		DDA 7.5-16	97722019	p. b.
7.5	10.00	PVC	FKM	Ceramics	4/6	w. installation kit	•	DDA 7.5-16	97722021	p. b.
7.5	10.00	PVC	FKM	Ceramics	4/6, 6/9, 6/12, 9/12	w. installation kit		DDA 7.5-16	98954175	p. b.
7.5	10.00	PVC	FKM	Ceramics	4/6, 6/9, 6/12, 9/12	w/o installation kit		DDA 7.5-16	97722018	p. b.
7.5	10.00	PVC	FKM	Ceramics	4/6, 6/9, 6/12, 9/12	w/o installation kit	•	DDA 7.5-16	97722020	p. b.
7.5	16.00	PP	EPDM	Ceramics	4/6	w. installation kit		DDA 7.5-16	97722007	p. b.
7.5	16.00	PP	EPDM	Ceramics	4/6	w. installation kit	•	DDA 7.5-16	97722009	p. b.
7.5	16.00	PP	EPDM	Ceramics	4/6, 6/9, 6/12, 9/12	w. installation kit		DDA 7.5-16	98954138	p. b.
7.5	16.00	PP	EPDM	Ceramics	4/6, 6/9, 6/12, 9/12	w/o installation kit		DDA 7.5-16	97722006	p. b.
7.5	16.00	PP	EPDM	Ceramics	4/6, 6/9, 6/12, 9/12	w/o installation kit	•	DDA 7.5-16	97722008	p. b.
7.5	16.00	PP	FKM	Ceramics	4/6	w. installation kit		DDA 7.5-16	97722011	p. b.

Fortsättning från föregående sida

Max. Fl. [m ³ /h]	Max. drift tr. [bar]	Pumphus	Mtrl. Packn.	Ball	Röransl. in mm	Installation set	Spring Valve	Modell	Artikelnummer	Pris
7.5	16.00	PP	FKM	Ceramics	4/6	w. installation kit	•	DDA 7.5-16	97722013	p. b.
7.5	16.00	PP	FKM	Ceramics	4/6, 6/9, 6/12, 9/12	w. installation kit		DDA 7.5-16	98954162	p. b.
7.5	16.00	PP	FKM	Ceramics	4/6, 6/9, 6/12, 9/12	w/o installation kit		DDA 7.5-16	97722010	p. b.
7.5	16.00	PP	FKM	Ceramics	4/6, 6/9, 6/12, 9/12	w/o installation kit	•	DDA 7.5-16	97722012	p. b.
7.5	16.00	PVDF	PTFE	Ceramics	4/6	w. installation kit		DDA 7.5-16	97722035	p. b.
7.5	16.00	PVDF	PTFE	Ceramics	4/6	w. installation kit	•	DDA 7.5-16	97722037	p. b.
7.5	16.00	PVDF	PTFE	Ceramics	4/6, 6/9, 6/12, 9/12	w. installation kit		DDA 7.5-16	98954164	p. b.
7.5	16.00	PVDF	PTFE	Ceramics	4/6, 6/9, 6/12, 9/12	w/o installation kit		DDA 7.5-16	97722034	p. b.
7.5	16.00	PVDF	PTFE	Ceramics	4/6, 6/9, 6/12, 9/12	w/o installation kit	•	DDA 7.5-16	97722036	p. b.
7.5	16.00	Stainless steel	PTFE	Stainless steel	1/4	w/o installation kit		DDA 7.5-16	97722038	p. b.
7.5	16.00	Stainless steel	PTFE	Stainless steel	1/4	w/o installation kit	•	DDA 7.5-16	97722039	p. b.
12.0	10.00	PP	EPDM	Ceramics	9/12	w. installation kit		DDA 12-10	97722109	p. b.
12.0	10.00	PP	EPDM	Ceramics	9/12	w. installation kit	•	DDA 12-10	97722111	p. b.
12.0	10.00	PP	EPDM	Ceramics	4/6, 6/9, 6/12, 9/12	w/o installation kit		DDA 12-10	97722108	p. b.
12.0	10.00	PP	EPDM	Ceramics	4/6, 6/9, 6/12, 9/12	w/o installation kit	•	DDA 12-10	97722110	p. b.
12.0	10.00	PP	FKM	Ceramics	9/12	w. installation kit		DDA 12-10	97722113	p. b.
12.0	10.00	PP	FKM	Ceramics	9/12	w. installation kit	•	DDA 12-10	97722115	p. b.
12.0	10.00	PP	FKM	Ceramics	4/6, 6/9, 6/12, 9/12	w/o installation kit		DDA 12-10	97722112	p. b.
12.0	10.00	PP	FKM	Ceramics	4/6, 6/9, 6/12, 9/12	w/o installation kit	•	DDA 12-10	97722114	p. b.
12.0	10.00	PVC	EPDM	Ceramics	9/12	w. installation kit		DDA 12-10	97722117	p. b.
12.0	10.00	PVC	EPDM	Ceramics	9/12	w. installation kit	•	DDA 12-10	97722119	p. b.
12.0	10.00	PVC	EPDM	Ceramics	4/6, 6/9, 6/12, 9/12	w/o installation kit		DDA 12-10	97722116	p. b.
12.0	10.00	PVC	EPDM	Ceramics	4/6, 6/9, 6/12, 9/12	w/o installation kit	•	DDA 12-10	97722118	p. b.

DDA (S) - FCM

DIGITALA DOSERINGSPUMPAR ► SMART DIGITAL S

Fortsättning från föregående sida

Max. Fl. [m ³ /h]	Max. drift tr. [bar]	Pumphus	Mtrl. Packn.	Ball	Röransl. in mm	Installation set	Spring Valve	Modell	Artikelnummer	Pris
12.0	10.00	PVC	FKM	Ceramics	9/12	w. installation kit		DDA 12-10	97722121	p. b.
12.0	10.00	PVC	FKM	Ceramics	9/12	w. installation kit	•	DDA 12-10	97722123	p. b.
12.0	10.00	PVC	FKM	Ceramics	4/6, 6/9, 6/12, 9/12	w/o installation kit		DDA 12-10	97722120	p. b.
12.0	10.00	PVC	FKM	Ceramics	4/6, 6/9, 6/12, 9/12	w/o installation kit	•	DDA 12-10	97722122	p. b.
12.0	10.00	PVDF	PTFE	Ceramics	9/12	w. installation kit		DDA 12-10	97722137	p. b.
12.0	10.00	PVDF	PTFE	Ceramics	9/12	w. installation kit	•	DDA 12-10	97722139	p. b.
12.0	10.00	PVDF	PTFE	Ceramics	4/6, 6/9, 6/12, 9/12	w/o installation kit		DDA 12-10	97722136	p. b.
12.0	10.00	PVDF	PTFE	Ceramics	4/6, 6/9, 6/12, 9/12	w/o installation kit	•	DDA 12-10	97722138	p. b.
12.0	10.00	Stainless steel	PTFE	Stainless steel	1/4	w/o installation kit		DDA 12-10	97722140	p. b.
12.0	10.00	Stainless steel	PTFE	Stainless steel	1/4	w/o installation kit	•	DDA 12-10	97722141	p. b.
17.0	7.00	PP	EPDM	Ceramics	9/12	w. installation kit		DDA 17-7	97722211	p. b.
17.0	7.00	PP	EPDM	Ceramics	9/12	w. installation kit	•	DDA 17-7	97722213	p. b.
17.0	7.00	PP	EPDM	Ceramics	4/6, 6/9, 6/12, 9/12	w. installation kit		DDA 17-7	98954061	p. b.
17.0	7.00	PP	EPDM	Ceramics	4/6, 6/9, 6/12, 9/12	w/o installation kit		DDA 17-7	97722210	p. b.
17.0	7.00	PP	EPDM	Ceramics	4/6, 6/9, 6/12, 9/12	w/o installation kit	•	DDA 17-7	97722212	p. b.
17.0	7.00	PP	FKM	Ceramics	9/12	w. installation kit		DDA 17-7	97722215	p. b.
17.0	7.00	PP	FKM	Ceramics	9/12	w. installation kit	•	DDA 17-7	97722217	p. b.
17.0	7.00	PP	FKM	Ceramics	4/6, 6/9, 6/12, 9/12	w. installation kit		DDA 17-7	98954064	p. b.
17.0	7.00	PP	FKM	Ceramics	4/6, 6/9, 6/12, 9/12	w/o installation kit		DDA 17-7	97722214	p. b.
17.0	7.00	PP	FKM	Ceramics	4/6, 6/9, 6/12, 9/12	w/o installation kit	•	DDA 17-7	97722216	p. b.
17.0	7.00	PVC	EPDM	Ceramics	9/12	w. installation kit		DDA 17-7	97722219	p. b.
17.0	7.00	PVC	EPDM	Ceramics	9/12	w. installation kit	•	DDA 17-7	97722221	p. b.
17.0	7.00	PVC	EPDM	Ceramics	4/6, 6/9, 6/12, 9/12	w/o installation kit		DDA 17-7	97722218	p. b.

Fortsättning från föregående sida

Max. Fl. [m ³ /h]	Max. drift tr. [bar]	Pumphus	Mtrl. Packn.	Ball	Röransl. in mm	Installation set	Spring Valve	Modell	Artikelnummer	Pris
17.0	7.00	PVC	EPDM	Ceramics	4/6, 6/9, 6/12, 9/12	w/o installation kit	•	DDA 17-7	97722220	p. b.
17.0	7.00	PVC	FKM	Ceramics	9/12	w. installation kit		DDA 17-7	97722223	p. b.
17.0	7.00	PVC	FKM	Ceramics	9/12	w. installation kit	•	DDA 17-7	97722225	p. b.
17.0	7.00	PVC	FKM	Ceramics	4/6, 6/9, 6/12, 9/12	w. installation kit		DDA 17-7	98954121	p. b.
17.0	7.00	PVC	FKM	Ceramics	4/6, 6/9, 6/12, 9/12	w/o installation kit		DDA 17-7	97722222	p. b.
17.0	7.00	PVC	FKM	Ceramics	4/6, 6/9, 6/12, 9/12	w/o installation kit	•	DDA 17-7	97722224	p. b.
17.0	7.00	PVDF	PTFE	Ceramics	9/12	w. installation kit		DDA 17-7	97722239	p. b.
17.0	7.00	PVDF	PTFE	Ceramics	9/12	w. installation kit	•	DDA 17-7	97722241	p. b.
17.0	7.00	PVDF	PTFE	Ceramics	4/6, 6/9, 6/12, 9/12	w. installation kit		DDA 17-7	98954069	p. b.
17.0	7.00	PVDF	PTFE	Ceramics	4/6, 6/9, 6/12, 9/12	w/o installation kit		DDA 17-7	97722238	p. b.
17.0	7.00	PVDF	PTFE	Ceramics	4/6, 6/9, 6/12, 9/12	w/o installation kit	•	DDA 17-7	97722240	p. b.
17.0	7.00	Stainless steel	PTFE	Stainless steel	1/4	w/o installation kit		DDA 17-7	97722242	p. b.
17.0	7.00	Stainless steel	PTFE	Stainless steel	1/4	w/o installation kit	•	DDA 17-7	97722243	p. b.
30.0	4.00	PP	EPDM	Ceramics	9/12	w. installation kit		DDA 30-4	97722314	p. b.
30.0	4.00	PP	EPDM	Ceramics	9/12	w. installation kit	•	DDA 30-4	97722316	p. b.
30.0	4.00	PP	EPDM	Ceramics	4/6, 6/9, 6/12, 9/12	w. installation kit		DDA 30-4	98954124	p. b.
30.0	4.00	PP	EPDM	Ceramics	4/6, 6/9, 6/12, 9/12	w/o installation kit		DDA 30-4	97722313	p. b.
30.0	4.00	PP	EPDM	Ceramics	4/6, 6/9, 6/12, 9/12	w/o installation kit	•	DDA 30-4	97722315	p. b.
30.0	4.00	PP	FKM	Ceramics	9/12	w. installation kit		DDA 30-4	97722318	p. b.
30.0	4.00	PP	FKM	Ceramics	9/12	w. installation kit	•	DDA 30-4	97722320	p. b.
30.0	4.00	PP	FKM	Ceramics	4/6, 6/9, 6/12, 9/12	w. installation kit		DDA 30-4	98954127	p. b.
30.0	4.00	PP	FKM	Ceramics	4/6, 6/9, 6/12, 9/12	w/o installation kit		DDA 30-4	97722317	p. b.
30.0	4.00	PP	FKM	Ceramics	4/6, 6/9, 6/12, 9/12	w/o installation kit	•	DDA 30-4	97722319	p. b.

DDA (S) - FCM

DIGITALA DOSERINGSPUMPAR ► SMART DIGITAL S

Fortsättning från föregående sida

Max. Fl. [m ³ /h]	Max. drift tr. [bar]	Pumphus	Mtrl. Packn.	Ball	Röransl. in mm	Installation set	Spring Valve	Modell	Artikel- nummer	Pris
30.0	4.00	PVC	EPDM	Ceramics	9/12	w. installation kit		DDA 30-4	97722332	p. b.
30.0	4.00	PVC	EPDM	Ceramics	9/12	w. installation kit	•	DDA 30-4	97722334	p. b.
30.0	4.00	PVC	EPDM	Ceramics	4/6, 6/9, 6/12, 9/12	w/o installation kit		DDA 30-4	97722331	p. b.
30.0	4.00	PVC	EPDM	Ceramics	4/6, 6/9, 6/12, 9/12	w/o installation kit	•	DDA 30-4	97722333	p. b.
30.0	4.00	PVC	FKM	Ceramics	9/12	w. installation kit		DDA 30-4	97722336	p. b.
30.0	4.00	PVC	FKM	Ceramics	9/12	w. installation kit	•	DDA 30-4	97722338	p. b.
30.0	4.00	PVC	FKM	Ceramics	4/6, 6/9, 6/12, 9/12	w. installation kit		DDA 30-4	98954134	p. b.
30.0	4.00	PVC	FKM	Ceramics	4/6, 6/9, 6/12, 9/12	w/o installation kit		DDA 30-4	97722335	p. b.
30.0	4.00	PVC	FKM	Ceramics	4/6, 6/9, 6/12, 9/12	w/o installation kit	•	DDA 30-4	97722337	p. b.
30.0	4.00	PVDF	PTFE	Ceramics	9/12	w. installation kit		DDA 30-4	97722352	p. b.
30.0	4.00	PVDF	PTFE	Ceramics	9/12	w. installation kit	•	DDA 30-4	97722354	p. b.
30.0	4.00	PVDF	PTFE	Ceramics	4/6, 6/9, 6/12, 9/12	w. installation kit		DDA 30-4	98954129	p. b.
30.0	4.00	PVDF	PTFE	Ceramics	4/6, 6/9, 6/12, 9/12	w/o installation kit		DDA 30-4	97722351	p. b.
30.0	4.00	PVDF	PTFE	Ceramics	4/6, 6/9, 6/12, 9/12	w/o installation kit	•	DDA 30-4	97722353	p. b.
30.0	4.00	Stainless steel	PTFE	Stainless steel	1/4	w/o installation kit		DDA 30-4	97722355	p. b.
30.0	4.00	Stainless steel	PTFE	Stainless steel	1/4	w/o installation kit	•	DDA 30-4	97722356	p. b.

DDC (S) - A: SMART DIGITAL S DOSERINGSPUMPAR

SMART Digital membrandoseringspump med inbyggd stegmotor. Användarvänlig med optimalt pris / prestanda-förhållande (Digital Dosing Convenience).

Nivåförhållande: 1: 1000

Spänning / Motortyp: Stegmotor, 1x100-240 V AC, 50-60 Hz

Kontakt: Standard EU (Schuko), andra kontakter på begäran

Grafisk LC-display med klartextmeny. Kapacitet visas i ml/h eller l/h.

Alternativ: Materialvarianter och olika kombinationer finns tillgängliga på begäran (jfr. Datahäfte)



MPG II 8

Max. Fl. [m ³ /h]	Max. drift tr. [bar]	Pumphus	Mtrl. Packn.	Ball	Röransl. in mm	Installation set	Spring Valve	Modell	Artikelnummer	Pris
6.0	10.00	PP	EPDM	Ceramics	4/6	w. installation kit		DDC 6-10	97721325	p. b.
6.0	10.00	PP	EPDM	Ceramics	4/6	w. installation kit	•	DDC 6-10	97721327	p. b.
6.0	10.00	PP	EPDM	Ceramics	4/6, 6/9, 6/12, 9/12	w/o installation kit		DDC 6-10	97721324	p. b.
6.0	10.00	PP	EPDM	Ceramics	4/6, 6/9, 6/12, 9/12	w/o installation kit	•	DDC 6-10	97721326	p. b.
6.0	10.00	PP	FKM	Ceramics	4/6	w. installation kit		DDC 6-10	97721329	p. b.
6.0	10.00	PP	FKM	Ceramics	4/6	w. installation kit	•	DDC 6-10	97721331	p. b.
6.0	10.00	PP	FKM	Ceramics	4/6, 6/9, 6/12, 9/12	w/o installation kit		DDC 6-10	97721328	p. b.
6.0	10.00	PP	FKM	Ceramics	4/6, 6/9, 6/12, 9/12	w/o installation kit	•	DDC 6-10	97721330	p. b.
6.0	10.00	PVC	EPDM	Ceramics	4/6	w. installation kit		DDC 6-10	97721333	p. b.
6.0	10.00	PVC	EPDM	Ceramics	4/6	w. installation kit	•	DDC 6-10	97721335	p. b.
6.0	10.00	PVC	EPDM	Ceramics	4/6, 6/9, 6/12, 9/12	w/o installation kit		DDC 6-10	97721332	p. b.
6.0	10.00	PVC	EPDM	Ceramics	4/6, 6/9, 6/12, 9/12	w/o installation kit	•	DDC 6-10	97721334	p. b.
6.0	10.00	PVC	FKM	Ceramics	4/6	w. installation kit		DDC 6-10	97721337	p. b.
6.0	10.00	PVC	FKM	Ceramics	4/6	w. installation kit	•	DDC 6-10	97721339	p. b.
6.0	10.00	PVC	FKM	Ceramics	4/6, 6/9, 6/12, 9/12	w/o installation kit		DDC 6-10	97721336	p. b.

DDC (S) - A

DIGITALA DOSERINGSPUMPAR ► SMART DIGITAL S

Fortsättning från föregående sida

Max. Fl. [m ³ /h]	Max. drift tr. [bar]	Pumphus	Mtrl. Packn.	Ball	Röransl. in mm	Installation set	Spring Valve	Modell	Artikelnummer	Pris
6.0	10.00	PVC	FKM	Ceramics	4/6, 6/9, 6/12, 9/12	w/o installation kit	•	DDC 6-10	97721338	p. b.
6.0	10.00	PVDF	PTFE	Ceramics	4/6	w. installation kit		DDC 6-10	97721353	p. b.
6.0	10.00	PVDF	PTFE	Ceramics	4/6	w. installation kit	•	DDC 6-10	97721355	p. b.
6.0	10.00	PVDF	PTFE	Ceramics	4/6, 6/9, 6/12, 9/12	w/o installation kit		DDC 6-10	97721352	p. b.
6.0	10.00	PVDF	PTFE	Ceramics	4/6, 6/9, 6/12, 9/12	w/o installation kit	•	DDC 6-10	97721354	p. b.
6.0	10.00	Stainless steel	PTFE	Stainless steel	1/4	w/o installation kit		DDC 6-10	97721356	p. b.
6.0	10.00	Stainless steel	PTFE	Stainless steel	1/4	w/o installation kit	•	DDC 6-10	97721357	p. b.
9.0	7.00	PP	EPDM	Ceramics	9/12	w. installation kit		DDC 9-7	97721394	p. b.
9.0	7.00	PP	EPDM	Ceramics	9/12	w. installation kit	•	DDC 9-7	97721396	p. b.
9.0	7.00	PP	EPDM	Ceramics	4/6, 6/9, 6/12, 9/12	w/o installation kit		DDC 9-7	97721393	p. b.
9.0	7.00	PP	EPDM	Ceramics	4/6, 6/9, 6/12, 9/12	w/o installation kit	•	DDC 9-7	97721395	p. b.
9.0	7.00	PP	FKM	Ceramics	9/12	w. installation kit		DDC 9-7	97721398	p. b.
9.0	7.00	PP	FKM	Ceramics	9/12	w. installation kit	•	DDC 9-7	97721400	p. b.
9.0	7.00	PP	FKM	Ceramics	4/6, 6/9, 6/12, 9/12	w/o installation kit		DDC 9-7	97721397	p. b.
9.0	7.00	PP	FKM	Ceramics	4/6, 6/9, 6/12, 9/12	w/o installation kit	•	DDC 9-7	97721399	p. b.
9.0	7.00	PVC	EPDM	Ceramics	9/12	w. installation kit		DDC 9-7	97721402	p. b.
9.0	7.00	PVC	EPDM	Ceramics	9/12	w. installation kit	•	DDC 9-7	97721404	p. b.
9.0	7.00	PVC	EPDM	Ceramics	4/6, 6/9, 6/12, 9/12	w/o installation kit		DDC 9-7	97721401	p. b.
9.0	7.00	PVC	EPDM	Ceramics	4/6, 6/9, 6/12, 9/12	w/o installation kit	•	DDC 9-7	97721403	p. b.
9.0	7.00	PVC	FKM	Ceramics	9/12	w. installation kit		DDC 9-7	97721406	p. b.
9.0	7.00	PVC	FKM	Ceramics	9/12	w. installation kit	•	DDC 9-7	97721408	p. b.
9.0	7.00	PVC	FKM	Ceramics	4/6, 6/9, 6/12, 9/12	w/o installation kit		DDC 9-7	97721405	p. b.
9.0	7.00	PVC	FKM	Ceramics	4/6, 6/9, 6/12, 9/12	w/o installation kit	•	DDC 9-7	97721407	p. b.

Fortsättning från föregående sida

Max. Fl. [m ³ /h]	Max. drift tr. [bar]	Pumphus	Mtrl. Packn.	Ball	Röransl. in mm	Installation set	Spring Valve	Modell	Artikelnummer	Pris
9.0	7.00	PVDF	PTFE	Ceramics	9/12	w. installation kit		DDC 9-7	97721422	p. b.
9.0	7.00	PVDF	PTFE	Ceramics	9/12	w. installation kit	•	DDC 9-7	97721424	p. b.
9.0	7.00	PVDF	PTFE	Ceramics	4/6, 6/9, 6/12, 9/12	w/o installation kit		DDC 9-7	97721421	p. b.
9.0	7.00	PVDF	PTFE	Ceramics	4/6, 6/9, 6/12, 9/12	w/o installation kit	•	DDC 9-7	97721423	p. b.
9.0	7.00	Stainless steel	PTFE	Stainless steel	1/4	w/o installation kit		DDC 9-7	97721425	p. b.
9.0	7.00	Stainless steel	PTFE	Stainless steel	1/4	w/o installation kit	•	DDC 9-7	97721426	p. b.
15.0	4.00	PP	EPDM	Ceramics	9/12	w. installation kit		DDC 15-4	97721462	p. b.
15.0	4.00	PP	EPDM	Ceramics	9/12	w. installation kit	•	DDC 15-4	97721464	p. b.
15.0	4.00	PP	EPDM	Ceramics	4/6, 6/9, 6/12, 9/12	w/o installation kit		DDC 15-4	97721461	p. b.
15.0	4.00	PP	EPDM	Ceramics	4/6, 6/9, 6/12, 9/12	w/o installation kit	•	DDC 15-4	97721463	p. b.
15.0	4.00	PP	FKM	Ceramics	9/12	w. installation kit		DDC 15-4	97721466	p. b.
15.0	4.00	PP	FKM	Ceramics	9/12	w. installation kit	•	DDC 15-4	97721468	p. b.
15.0	4.00	PP	FKM	Ceramics	4/6, 6/9, 6/12, 9/12	w/o installation kit		DDC 15-4	97721465	p. b.
15.0	4.00	PP	FKM	Ceramics	4/6, 6/9, 6/12, 9/12	w/o installation kit	•	DDC 15-4	97721467	p. b.
15.0	4.00	PVC	EPDM	Ceramics	9/12	w. installation kit		DDC 15-4	97721470	p. b.
15.0	4.00	PVC	EPDM	Ceramics	9/12	w. installation kit	•	DDC 15-4	97721472	p. b.
15.0	4.00	PVC	EPDM	Ceramics	4/6, 6/9, 6/12, 9/12	w/o installation kit		DDC 15-4	97721469	p. b.
15.0	4.00	PVC	EPDM	Ceramics	4/6, 6/9, 6/12, 9/12	w/o installation kit	•	DDC 15-4	97721471	p. b.
15.0	4.00	PVC	FKM	Ceramics	9/12	w. installation kit		DDC 15-4	97721474	p. b.
15.0	4.00	PVC	FKM	Ceramics	9/12	w. installation kit	•	DDC 15-4	97721476	p. b.
15.0	4.00	PVC	FKM	Ceramics	4/6, 6/9, 6/12, 9/12	w/o installation kit		DDC 15-4	97721473	p. b.
15.0	4.00	PVC	FKM	Ceramics	4/6, 6/9, 6/12, 9/12	w/o installation kit	•	DDC 15-4	97721475	p. b.
15.0	4.00	PVDF	PTFE	Ceramics	9/12	w. installation kit		DDC 15-4	97721490	p. b.

8

DDC (S) - A

DIGITALA DOSERINGSPUMPAR ► SMART DIGITAL S

Fortsättning från föregående sida

Max. Fl. [m ³ /h]	Max. drift tr. [bar]	Pumphus	Mtrl. Packn.	Ball	Röransl. in mm	Installation set	Spring Valve	Modell	Artikel- nummer	Pris
15.0	4.00	PVDF	PTFE	Ceramics	9/12	w. installation kit	•	DDC 15-4	97721492	p. b.
15.0	4.00	PVDF	PTFE	Ceramics	4/6, 6/9, 6/12, 9/12	w/o installation kit		DDC 15-4	97721489	p. b.
15.0	4.00	PVDF	PTFE	Ceramics	4/6, 6/9, 6/12, 9/12	w/o installation kit	•	DDC 15-4	97721491	p. b.
15.0	4.00	Stainless steel	PTFE	Stainless steel	1/4	w/o installation kit		DDC 15-4	97721493	p. b.
15.0	4.00	Stainless steel	PTFE	Stainless steel	1/4	w/o installation kit	•	DDC 15-4	97721494	p. b.

DDC (S) - AR: SMART DIGITAL S DOSERINGSPUMPAR

SMART Digital membradoseringspump med inbyggd stegmotor. Användarvänlig med optimalt pris / prestanda-förhållande (Digital Dosing Convenience).

Nivåförhållande: 1: 1000

Spänning / Motortyp: Stegmotor, 1x100-240 V AC, 50-60 Hz

Kontakt: Standard EU (Schuko), andra kontakter på begäran

Grafisk LC-display med klartextmeny. Kapacitet visas i ml/h eller l/h.

Alternativ: Materialvarianter och olika kombinationer finns tillgängliga på begäran (jfr. Datahäfte)



MPG II 8

Max. Fl. [m3/h]	Max. drift tr. [bar]	Pumphus	Mtrl. Packn.	Ball	Röransl. in mm	Installation set	Spring Valve	Modell	Artikelnummer	Pris
6.0	10.00	PP	EPDM	Ceramics	4/6	w. installation kit		DDC 6-10	97721359	p. b.
6.0	10.00	PP	EPDM	Ceramics	4/6	w. installation kit	•	DDC 6-10	97721361	p. b.
6.0	10.00	PP	EPDM	Ceramics	4/6, 6/9, 6/12, 9/12	w. installation kit		DDC 6-10	97974062	p. b.
6.0	10.00	PP	EPDM	Ceramics	4/6, 6/9, 6/12, 9/12	w/o installation kit		DDC 6-10	97721358	p. b.
6.0	10.00	PP	EPDM	Ceramics	4/6, 6/9, 6/12, 9/12	w/o installation kit	•	DDC 6-10	97721360	p. b.
6.0	10.00	PP	FKM	Ceramics	4/6	w. installation kit		DDC 6-10	97721363	p. b.
6.0	10.00	PP	FKM	Ceramics	4/6	w. installation kit	•	DDC 6-10	97721365	p. b.
6.0	10.00	PP	FKM	Ceramics	4/6, 6/9, 6/12, 9/12	w. installation kit		DDC 6-10	97974061	p. b.
6.0	10.00	PP	FKM	Ceramics	4/6, 6/9, 6/12, 9/12	w/o installation kit		DDC 6-10	97721362	p. b.
6.0	10.00	PP	FKM	Ceramics	4/6, 6/9, 6/12, 9/12	w/o installation kit	•	DDC 6-10	97721364	p. b.
6.0	10.00	PVC	EPDM	Ceramics	4/6	w. installation kit		DDC 6-10	97721367	p. b.
6.0	10.00	PVC	EPDM	Ceramics	4/6	w. installation kit	•	DDC 6-10	97721369	p. b.
6.0	10.00	PVC	EPDM	Ceramics	4/6, 6/9, 6/12, 9/12	w/o installation kit		DDC 6-10	97721366	p. b.
6.0	10.00	PVC	EPDM	Ceramics	4/6, 6/9, 6/12, 9/12	w/o installation kit	•	DDC 6-10	97721368	p. b.
6.0	10.00	PVC	FKM	Ceramics	4/6	w. installation kit		DDC 6-10	97721371	p. b.

DDC (S) - AR

DIGITALA DOSERINGSPUMPAR ► SMART DIGITAL S

Fortsättning från föregående sida

Max. Fl. [m ³ /h]	Max. drift tr. [bar]	Pumphus	Mtrl. Packn.	Ball	Röransl. in mm	Installation set	Spring Valve	Modell	Artikelnummer	Pris
6.0	10.00	PVC	FKM	Ceramics	4/6	w. installation kit	•	DDC 6-10	97721373	p. b.
6.0	10.00	PVC	FKM	Ceramics	4/6, 6/9, 6/12, 9/12	w. installation kit		DDC 6-10	97974063	p. b.
6.0	10.00	PVC	FKM	Ceramics	4/6, 6/9, 6/12, 9/12	w/o installation kit		DDC 6-10	97721370	p. b.
6.0	10.00	PVC	FKM	Ceramics	4/6, 6/9, 6/12, 9/12	w/o installation kit	•	DDC 6-10	97721372	p. b.
6.0	10.00	PVDF	PTFE	Ceramics	4/6	w. installation kit		DDC 6-10	97721388	p. b.
6.0	10.00	PVDF	PTFE	Ceramics	4/6	w. installation kit	•	DDC 6-10	97721390	p. b.
6.0	10.00	PVDF	PTFE	Ceramics	4/6, 6/9, 6/12, 9/12	w/o installation kit		DDC 6-10	97721387	p. b.
6.0	10.00	PVDF	PTFE	Ceramics	4/6, 6/9, 6/12, 9/12	w/o installation kit	•	DDC 6-10	97721389	p. b.
6.0	10.00	Stainless steel	PTFE	Stainless steel	1/4	w/o installation kit		DDC 6-10	97721391	p. b.
6.0	10.00	Stainless steel	PTFE	Stainless steel	1/4	w/o installation kit	•	DDC 6-10	97721392	p. b.
9.0	7.00	PP	EPDM	Ceramics	9/12	w. installation kit		DDC 9-7	97721428	p. b.
9.0	7.00	PP	EPDM	Ceramics	9/12	w. installation kit	•	DDC 9-7	97721430	p. b.
9.0	7.00	PP	EPDM	Ceramics	4/6, 6/9, 6/12, 9/12	w. installation kit		DDC 9-7	97974067	p. b.
9.0	7.00	PP	EPDM	Ceramics	4/6, 6/9, 6/12, 9/12	w/o installation kit		DDC 9-7	97721427	p. b.
9.0	7.00	PP	EPDM	Ceramics	4/6, 6/9, 6/12, 9/12	w/o installation kit	•	DDC 9-7	97721429	p. b.
9.0	7.00	PP	FKM	Ceramics	9/12	w. installation kit		DDC 9-7	97721432	p. b.
9.0	7.00	PP	FKM	Ceramics	9/12	w. installation kit	•	DDC 9-7	97721434	p. b.
9.0	7.00	PP	FKM	Ceramics	4/6, 6/9, 6/12, 9/12	w. installation kit		DDC 9-7	97974066	p. b.
9.0	7.00	PP	FKM	Ceramics	4/6, 6/9, 6/12, 9/12	w/o installation kit		DDC 9-7	97721431	p. b.
9.0	7.00	PP	FKM	Ceramics	4/6, 6/9, 6/12, 9/12	w/o installation kit	•	DDC 9-7	97721433	p. b.
9.0	7.00	PVC	EPDM	Ceramics	9/12	w. installation kit		DDC 9-7	97721436	p. b.
9.0	7.00	PVC	EPDM	Ceramics	9/12	w. installation kit	•	DDC 9-7	97721438	p. b.
9.0	7.00	PVC	EPDM	Ceramics	4/6, 6/9, 6/12, 9/12	w/o installation kit		DDC 9-7	97721435	p. b.

Fortsättning från föregående sida

Max. Fl. [m ³ /h]	Max. drift tr. [bar]	Pumphus	Mtrl. Packn.	Ball	Röransl. in mm	Installation set	Spring Valve	Modell	Artikelnummer	Pris
9.0	7.00	PVC	EPDM	Ceramics	4/6, 6/9, 6/12, 9/12	w/o installation kit	•	DDC 9-7	97721437	p. b.
9.0	7.00	PVC	FKM	Ceramics	9/12	w. installation kit		DDC 9-7	97721440	p. b.
9.0	7.00	PVC	FKM	Ceramics	9/12	w. installation kit	•	DDC 9-7	97721442	p. b.
9.0	7.00	PVC	FKM	Ceramics	4/6, 6/9, 6/12, 9/12	w. installation kit		DDC 9-7	97974068	p. b.
9.0	7.00	PVC	FKM	Ceramics	4/6, 6/9, 6/12, 9/12	w/o installation kit		DDC 9-7	97721439	p. b.
9.0	7.00	PVC	FKM	Ceramics	4/6, 6/9, 6/12, 9/12	w/o installation kit	•	DDC 9-7	97721441	p. b.
9.0	7.00	PVDF	PTFE	Ceramics	9/12	w. installation kit		DDC 9-7	97721456	p. b.
9.0	7.00	PVDF	PTFE	Ceramics	9/12	w. installation kit	•	DDC 9-7	97721458	p. b.
9.0	7.00	PVDF	PTFE	Ceramics	4/6, 6/9, 6/12, 9/12	w/o installation kit		DDC 9-7	97721455	p. b.
9.0	7.00	PVDF	PTFE	Ceramics	4/6, 6/9, 6/12, 9/12	w/o installation kit	•	DDC 9-7	97721457	p. b.
9.0	7.00	Stainless steel	PTFE	Stainless steel	1/4	w/o installation kit		DDC 9-7	97721459	p. b.
9.0	7.00	Stainless steel	PTFE	Stainless steel	1/4	w/o installation kit	•	DDC 9-7	97721460	p. b.
15.0	4.00	PP	EPDM	Ceramics	9/12	w. installation kit		DDC 15-4	97721496	p. b.
15.0	4.00	PP	EPDM	Ceramics	9/12	w. installation kit	•	DDC 15-4	97721498	p. b.
15.0	4.00	PP	EPDM	Ceramics	4/6, 6/9, 6/12, 9/12	w. installation kit		DDC 15-4	97974071	p. b.
15.0	4.00	PP	EPDM	Ceramics	4/6, 6/9, 6/12, 9/12	w/o installation kit		DDC 15-4	97721495	p. b.
15.0	4.00	PP	EPDM	Ceramics	4/6, 6/9, 6/12, 9/12	w/o installation kit	•	DDC 15-4	97721497	p. b.
15.0	4.00	PP	FKM	Ceramics	9/12	w. installation kit		DDC 15-4	97721500	p. b.
15.0	4.00	PP	FKM	Ceramics	9/12	w. installation kit	•	DDC 15-4	97721502	p. b.
15.0	4.00	PP	FKM	Ceramics	4/6, 6/9, 6/12, 9/12	w. installation kit		DDC 15-4	97974070	p. b.
15.0	4.00	PP	FKM	Ceramics	4/6, 6/9, 6/12, 9/12	w/o installation kit		DDC 15-4	97721499	p. b.
15.0	4.00	PP	FKM	Ceramics	4/6, 6/9, 6/12, 9/12	w/o installation kit	•	DDC 15-4	97721501	p. b.
15.0	4.00	PVC	EPDM	Ceramics	9/12	w. installation kit		DDC 15-4	97721504	p. b.

DDC (S) - AR

DIGITALA DOSERINGSPUMPAR ► SMART DIGITAL S

Fortsättning från föregående sida

Max. Fl. [m ³ /h]	Max. drift tr. [bar]	Pumphus	Mtrl. Packn.	Ball	Röransl. in mm	Installation set	Spring Valve	Modell	Artikel- nummer	Pris
15.0	4.00	PVC	EPDM	Ceramics	9/12	w. installation kit	•	DDC 15-4	97721506	p. b.
15.0	4.00	PVC	EPDM	Ceramics	4/6, 6/9, 6/12, 9/12	w/o installation kit		DDC 15-4	97721503	p. b.
15.0	4.00	PVC	EPDM	Ceramics	4/6, 6/9, 6/12, 9/12	w/o installation kit	•	DDC 15-4	97721505	p. b.
15.0	4.00	PVC	FKM	Ceramics	9/12	w. installation kit		DDC 15-4	97721508	p. b.
15.0	4.00	PVC	FKM	Ceramics	9/12	w. installation kit	•	DDC 15-4	97721510	p. b.
15.0	4.00	PVC	FKM	Ceramics	4/6, 6/9, 6/12, 9/12	w. installation kit		DDC 15-4	97974072	p. b.
15.0	4.00	PVC	FKM	Ceramics	4/6, 6/9, 6/12, 9/12	w/o installation kit		DDC 15-4	97721507	p. b.
15.0	4.00	PVC	FKM	Ceramics	4/6, 6/9, 6/12, 9/12	w/o installation kit	•	DDC 15-4	97721509	p. b.
15.0	4.00	PVDF	PTFE	Ceramics	9/12	w. installation kit		DDC 15-4	97721524	p. b.
15.0	4.00	PVDF	PTFE	Ceramics	9/12	w. installation kit	•	DDC 15-4	97721526	p. b.
15.0	4.00	PVDF	PTFE	Ceramics	4/6, 6/9, 6/12, 9/12	w/o installation kit		DDC 15-4	97721523	p. b.
15.0	4.00	PVDF	PTFE	Ceramics	4/6, 6/9, 6/12, 9/12	w/o installation kit	•	DDC 15-4	97721525	p. b.
15.0	4.00	Stainless steel	PTFE	Stainless steel	1/4	w/o installation kit		DDC 15-4	97721527	p. b.
15.0	4.00	Stainless steel	PTFE	Stainless steel	1/4	w/o installation kit	•	DDC 15-4	97721528	p. b.

DDE (S) - B: SMART DIGITAL S DOSERINGSPUMPAR

SMART Digital membradoseringspumpe med inbyggd stegmotor. Ekonomisk digital dosering även för grundläggande doseringsapplikationer (Digital Dosing Essential).

Nivåförhållande: 1: 1000

Spänning / Motortyp: Stegmotor, 1x100-240 V AC, 50-60 Hz

Kontakt: Standard EU (Schuko), andra kontakter på begäran

Alternativ: Materialvarianter och olika kombinationer finns tillgängliga på begäran (jfr. Datahäfte)



MPG II 8

Max. Fl. [m ³ /h]	Max. drift tr. [bar]	Pumphus	Mtrl. Packn.	Ball	Röransl. in mm	Installation set	Spring Valve	Modell	Artikelnummer	Pris
6.0	10.00	PP	EPDM	Ceramics	4/6	w. installation kit		DDE 6-10	97720906	p. b.
6.0	10.00	PP	EPDM	Ceramics	4/6	w. installation kit	•	DDE 6-10	97720908	p. b.
6.0	10.00	PP	EPDM	Ceramics	4/6, 6/9, 6/12, 9/12	w/o installation kit		DDE 6-10	97720905	p. b.
6.0	10.00	PP	EPDM	Ceramics	4/6, 6/9, 6/12, 9/12	w/o installation kit	•	DDE 6-10	97720907	p. b.
6.0	10.00	PP	FKM	Ceramics	4/6	w. installation kit		DDE 6-10	97720910	p. b.
6.0	10.00	PP	FKM	Ceramics	4/6	w. installation kit	•	DDE 6-10	97720922	p. b.
6.0	10.00	PP	FKM	Ceramics	4/6, 6/9, 6/12, 9/12	w/o installation kit		DDE 6-10	97720909	p. b.
6.0	10.00	PP	FKM	Ceramics	4/6, 6/9, 6/12, 9/12	w/o installation kit	•	DDE 6-10	97720921	p. b.
6.0	10.00	PVC	EPDM	Ceramics	4/6	w. installation kit		DDE 6-10	97720924	p. b.
6.0	10.00	PVC	EPDM	Ceramics	4/6	w. installation kit	•	DDE 6-10	97720926	p. b.
6.0	10.00	PVC	EPDM	Ceramics	4/6, 6/9, 6/12, 9/12	w/o installation kit		DDE 6-10	97720923	p. b.
6.0	10.00	PVC	EPDM	Ceramics	4/6, 6/9, 6/12, 9/12	w/o installation kit	•	DDE 6-10	97720925	p. b.
6.0	10.00	PVC	FKM	Ceramics	4/6	w. installation kit		DDE 6-10	97720928	p. b.
6.0	10.00	PVC	FKM	Ceramics	4/6	w. installation kit	•	DDE 6-10	97720930	p. b.
6.0	10.00	PVC	FKM	Ceramics	4/6, 6/9, 6/12, 9/12	w/o installation kit		DDE 6-10	97720927	p. b.

DDE (S) - B

DIGITALA DOSERINGSPUMPAR ► SMART DIGITAL S

Fortsättning från föregående sida

Max. Fl. [m ³ /h]	Max. drift tr. [bar]	Pumphus	Mtrl. Packn.	Ball	Röransl. in mm	Installation set	Spring Valve	Modell	Artikelnummer	Pris
6.0	10.00	PVC	FKM	Ceramics	4/6, 6/9, 6/12, 9/12	w/o installation kit	•	DDE 6-10	97720929	p. b.
6.0	10.00	PVDF	PTFE	Ceramics	4/6	w. installation kit		DDE 6-10	97720944	p. b.
6.0	10.00	PVDF	PTFE	Ceramics	4/6	w. installation kit	•	DDE 6-10	97720946	p. b.
6.0	10.00	PVDF	PTFE	Ceramics	4/6, 6/9, 6/12, 9/12	w/o installation kit		DDE 6-10	97720943	p. b.
6.0	10.00	PVDF	PTFE	Ceramics	4/6, 6/9, 6/12, 9/12	w/o installation kit	•	DDE 6-10	97720945	p. b.
6.0	10.00	Stainless steel	PTFE	Stainless steel	1/4	w/o installation kit		DDE 6-10	97720947	p. b.
6.0	10.00	Stainless steel	PTFE	Stainless steel	1/4	w/o installation kit	•	DDE 6-10	97720948	p. b.
15.0	4.00	PP	EPDM	Ceramics	9/12	w. installation kit		DDE 15-4	97720984	p. b.
15.0	4.00	PP	EPDM	Ceramics	9/12	w. installation kit	•	DDE 15-4	97720986	p. b.
15.0	4.00	PP	EPDM	Ceramics	4/6, 6/9, 6/12, 9/12	w/o installation kit		DDE 15-4	97720983	p. b.
15.0	4.00	PP	EPDM	Ceramics	4/6, 6/9, 6/12, 9/12	w/o installation kit	•	DDE 15-4	97720985	p. b.
15.0	4.00	PP	FKM	Ceramics	9/12	w. installation kit		DDE 15-4	97720988	p. b.
15.0	4.00	PP	FKM	Ceramics	9/12	w. installation kit	•	DDE 15-4	97720990	p. b.
15.0	4.00	PP	FKM	Ceramics	4/6, 6/9, 6/12, 9/12	w/o installation kit		DDE 15-4	97720987	p. b.
15.0	4.00	PP	FKM	Ceramics	4/6, 6/9, 6/12, 9/12	w/o installation kit	•	DDE 15-4	97720989	p. b.
15.0	4.00	PVC	EPDM	Ceramics	9/12	w. installation kit		DDE 15-4	97720992	p. b.
15.0	4.00	PVC	EPDM	Ceramics	9/12	w. installation kit	•	DDE 15-4	97720994	p. b.
15.0	4.00	PVC	EPDM	Ceramics	4/6, 6/9, 6/12, 9/12	w/o installation kit		DDE 15-4	97720991	p. b.
15.0	4.00	PVC	EPDM	Ceramics	4/6, 6/9, 6/12, 9/12	w/o installation kit	•	DDE 15-4	97720993	p. b.
15.0	4.00	PVC	FKM	Ceramics	9/12	w. installation kit		DDE 15-4	97720996	p. b.
15.0	4.00	PVC	FKM	Ceramics	9/12	w. installation kit	•	DDE 15-4	97720998	p. b.
15.0	4.00	PVC	FKM	Ceramics	4/6, 6/9, 6/12, 9/12	w/o installation kit		DDE 15-4	97720995	p. b.
15.0	4.00	PVC	FKM	Ceramics	4/6, 6/9, 6/12, 9/12	w/o installation kit	•	DDE 15-4	97720997	p. b.

Fortsättning från föregående sida

Max. Fl. [m ³ /h]	Max. drift tr. [bar]	Pumphus	Mtrl. Packn.	Ball	Röransl. in mm	Installation set	Spring Valve	Modell	Artikelnummer	Pris
15.0	4.00	PVDF	PTFE	Ceramics	9/12	w. installation kit		DDE 15-4	97721012	p. b.
15.0	4.00	PVDF	PTFE	Ceramics	9/12	w. installation kit	•	DDE 15-4	97721014	p. b.
15.0	4.00	PVDF	PTFE	Ceramics	4/6, 6/9, 6/12, 9/12	w/o installation kit		DDE 15-4	97721011	p. b.
15.0	4.00	PVDF	PTFE	Ceramics	4/6, 6/9, 6/12, 9/12	w/o installation kit	•	DDE 15-4	97721013	p. b.
15.0	4.00	Stainless steel	PTFE	Stainless steel	1/4	w/o installation kit		DDE 15-4	97721015	p. b.
15.0	4.00	Stainless steel	PTFE	Stainless steel	1/4	w/o installation kit	•	DDE 15-4	97721016	p. b.

DDE (S) - P

DIGITALA DOSERINGSPUMPAR ► SMART DIGITAL S

DDE (S) - P: SMART DIGITAL S DOSERINGSPUMPAR

SMART Digital membradoseringspumpe med inbyggd stegmotor. Ekonomisk digital dosering även för grundläggande doseringsapplikationer (Digital Dosing Essential).

Nivåförhållande: 1: 1000

Spänning / Motortyp: Stegmotor, 1x100-240 V AC, 50-60 Hz

Kontakt: Standard EU (Schuko), andra kontakter på begäran

Alternativ: Materialvarianter och olika kombinationer finns tillgängliga på begäran (jfr. Datahäfte)



MPG II

Max. Fl. [m ³ /h]	Max. drift tr. [bar]	Pumphus	Mtrl. Packn.	Ball	Röransl. in mm	Installation set	Spring Valve	Modell	Artikelnummer	Pris
6.0	10.00	PP	EPDM	Ceramics	4/6	w. installation kit		DDE 6-10	97720950	p. b.
6.0	10.00	PP	EPDM	Ceramics	4/6	w. installation kit	•	DDE 6-10	97720952	p. b.
6.0	10.00	PP	EPDM	Ceramics	4/6, 6/9, 6/12, 9/12	w. installation kit		DDE 6-10	97974042	p. b.
6.0	10.00	PP	EPDM	Ceramics	4/6, 6/9, 6/12, 9/12	w/o installation kit		DDE 6-10	97720949	p. b.
6.0	10.00	PP	EPDM	Ceramics	4/6, 6/9, 6/12, 9/12	w/o installation kit	•	DDE 6-10	97720951	p. b.
6.0	10.00	PP	FKM	Ceramics	4/6	w. installation kit		DDE 6-10	97720954	p. b.
6.0	10.00	PP	FKM	Ceramics	4/6	w. installation kit	•	DDE 6-10	97720956	p. b.
6.0	10.00	PP	FKM	Ceramics	4/6, 6/9, 6/12, 9/12	w/o installation kit		DDE 6-10	97720953	p. b.
6.0	10.00	PP	FKM	Ceramics	4/6, 6/9, 6/12, 9/12	w/o installation kit		DDE 6-10	97974041	p. b.
6.0	10.00	PP	FKM	Ceramics	4/6, 6/9, 6/12, 9/12	w/o installation kit	•	DDE 6-10	97720955	p. b.
6.0	10.00	PVC	EPDM	Ceramics	4/6	w. installation kit		DDE 6-10	97720958	p. b.
6.0	10.00	PVC	EPDM	Ceramics	4/6	w. installation kit	•	DDE 6-10	97720960	p. b.
6.0	10.00	PVC	EPDM	Ceramics	4/6, 6/9, 6/12, 9/12	w/o installation kit		DDE 6-10	97720957	p. b.
6.0	10.00	PVC	EPDM	Ceramics	4/6, 6/9, 6/12, 9/12	w/o installation kit	•	DDE 6-10	97720959	p. b.
6.0	10.00	PVC	FKM	Ceramics	4/6	w. installation kit		DDE 6-10	97720962	p. b.

Fortsättning från föregående sida

Max. Fl. [m ³ /h]	Max. drift tr. [bar]	Pumphus	Mtrl. Packn.	Ball	Röransl. in mm	Installation set	Spring Valve	Modell	Artikelnummer	Pris
6.0	10.00	PVC	FKM	Ceramics	4/6	w. installation kit	•	DDE 6-10	97720964	p. b.
6.0	10.00	PVC	FKM	Ceramics	4/6, 6/9, 6/12, 9/12	w. installation kit		DDE 6-10	97974043	p. b.
6.0	10.00	PVC	FKM	Ceramics	4/6, 6/9, 6/12, 9/12	w/o installation kit		DDE 6-10	97720961	p. b.
6.0	10.00	PVC	FKM	Ceramics	4/6, 6/9, 6/12, 9/12	w/o installation kit	•	DDE 6-10	97720963	p. b.
6.0	10.00	PVDF	PTFE	Ceramics	4/6	w. installation kit		DDE 6-10	97720978	p. b.
6.0	10.00	PVDF	PTFE	Ceramics	4/6	w. installation kit	•	DDE 6-10	97720980	p. b.
6.0	10.00	PVDF	PTFE	Ceramics	4/6, 6/9, 6/12, 9/12	w/o installation kit		DDE 6-10	97720977	p. b.
6.0	10.00	PVDF	PTFE	Ceramics	4/6, 6/9, 6/12, 9/12	w/o installation kit	•	DDE 6-10	97720979	p. b.
6.0	10.00	Stainless steel	PTFE	Stainless steel	1/4	w/o installation kit		DDE 6-10	97720981	p. b.
6.0	10.00	Stainless steel	PTFE	Stainless steel	1/4	w/o installation kit	•	DDE 6-10	97720982	p. b.
15.0	4.00	PP	EPDM	Ceramics	9/12	w. installation kit		DDE 15-4	97721018	p. b.
15.0	4.00	PP	EPDM	Ceramics	9/12	w. installation kit	•	DDE 15-4	97721020	p. b.
15.0	4.00	PP	EPDM	Ceramics	4/6, 6/9, 6/12, 9/12	w. installation kit		DDE 15-4	97974046	p. b.
15.0	4.00	PP	EPDM	Ceramics	4/6, 6/9, 6/12, 9/12	w/o installation kit		DDE 15-4	97721017	p. b.
15.0	4.00	PP	EPDM	Ceramics	4/6, 6/9, 6/12, 9/12	w/o installation kit	•	DDE 15-4	97721019	p. b.
15.0	4.00	PP	FKM	Ceramics	9/12	w. installation kit		DDE 15-4	97721022	p. b.
15.0	4.00	PP	FKM	Ceramics	9/12	w. installation kit	•	DDE 15-4	97721024	p. b.
15.0	4.00	PP	FKM	Ceramics	4/6, 6/9, 6/12, 9/12	w. installation kit		DDE 15-4	97974045	p. b.
15.0	4.00	PP	FKM	Ceramics	4/6, 6/9, 6/12, 9/12	w/o installation kit		DDE 15-4	97721021	p. b.
15.0	4.00	PP	FKM	Ceramics	4/6, 6/9, 6/12, 9/12	w/o installation kit	•	DDE 15-4	97721023	p. b.
15.0	4.00	PVC	EPDM	Ceramics	9/12	w. installation kit		DDE 15-4	97721026	p. b.
15.0	4.00	PVC	EPDM	Ceramics	9/12	w. installation kit	•	DDE 15-4	97721028	p. b.
15.0	4.00	PVC	EPDM	Ceramics	4/6, 6/9, 6/12, 9/12	w/o installation kit		DDE 15-4	97721025	p. b.

DDE (S) - P

DIGITALA DOSERINGSPUMPAR ► SMART DIGITAL S

Fortsättning från föregående sida

Max. Fl. [m ³ /h]	Max. drift tr. [bar]	Pumphus	Mtrl. Packn.	Ball	Röransl. in mm	Installation set	Spring Valve	Modell	Artikel- nummer	Pris
15.0	4.00	PVC	EPDM	Ceramics	4/6, 6/9, 6/12, 9/12	w/o installation kit	•	DDE 15-4	97721027	p. b.
15.0	4.00	PVC	FKM	Ceramics	9/12	w. installation kit		DDE 15-4	97721030	p. b.
15.0	4.00	PVC	FKM	Ceramics	9/12	w. installation kit	•	DDE 15-4	97721032	p. b.
15.0	4.00	PVC	FKM	Ceramics	4/6, 6/9, 6/12, 9/12	w. installation kit		DDE 15-4	97974047	p. b.
15.0	4.00	PVC	FKM	Ceramics	4/6, 6/9, 6/12, 9/12	w/o installation kit		DDE 15-4	97721029	p. b.
15.0	4.00	PVC	FKM	Ceramics	4/6, 6/9, 6/12, 9/12	w/o installation kit	•	DDE 15-4	97721031	p. b.
15.0	4.00	PVDF	PTFE	Ceramics	9/12	w. installation kit		DDE 15-4	97721046	p. b.
15.0	4.00	PVDF	PTFE	Ceramics	9/12	w. installation kit	•	DDE 15-4	97721048	p. b.
15.0	4.00	PVDF	PTFE	Ceramics	4/6, 6/9, 6/12, 9/12	w/o installation kit		DDE 15-4	97721045	p. b.
15.0	4.00	PVDF	PTFE	Ceramics	4/6, 6/9, 6/12, 9/12	w/o installation kit	•	DDE 15-4	97721047	p. b.
15.0	4.00	Stainless steel	PTFE	Stainless steel	1/4	w/o installation kit		DDE 15-4	97721049	p. b.
15.0	4.00	Stainless steel	PTFE	Stainless steel	1/4	w/o installation kit	•	DDE 15-4	97721050	p. b.

DDE (S) - PR: SMART DIGITAL S DOSERINGSPUMPAR

SMART Digital membradoseringspumpe med inbyggd stegmotor. Ekonomisk digital dosering även för grundläggande doseringsapplikationer (Digital Dosing Essential).

Nivåförhållande: 1: 1000

Spänning / Motortyp: Stegmotor, 1x100-240 V AC, 50-60 Hz

Kontakt: Standard EU (Schuko), andra kontakter på begäran

Alternativ: Materialvarianter och olika kombinationer finns tillgängliga på begäran (jfr. Datahäfte)



MPG II 8

Max. Fl. [m3/h]	Max. drift tr. [bar]	Pumphus	Mtrl. Packn.	Ball	Röransl. in mm	Installation set	Spring Valve	Modell	Artikelnummer	Pris
6.0	10.00	PP	EPDM	Ceramics	4/6	w. installation kit		DDE 6-10	98147261	p. b.
6.0	10.00	PP	EPDM	Ceramics	4/6, 6/9, 6/12, 9/12	w/o installation kit		DDE 6-10	98147240	p. b.
6.0	10.00	PP	EPDM	Ceramics	4/6, 6/9, 6/12, 9/12	w/o installation kit	•	DDE 6-10	98147262	p. b.
6.0	10.00	PP	FKM	Ceramics	4/6	w. installation kit		DDE 6-10	98147265	p. b.
6.0	10.00	PP	FKM	Ceramics	4/6, 6/9, 6/12, 9/12	w/o installation kit		DDE 6-10	98147264	p. b.
6.0	10.00	PP	FKM	Ceramics	4/6, 6/9, 6/12, 9/12	w/o installation kit	•	DDE 6-10	98147266	p. b.
6.0	10.00	PVC	EPDM	Ceramics	4/6	w. installation kit		DDE 6-10	98147269	p. b.
6.0	10.00	PVC	EPDM	Ceramics	4/6	w. installation kit	•	DDE 6-10	98147271	p. b.
6.0	10.00	PVC	EPDM	Ceramics	4/6, 6/9, 6/12, 9/12	w/o installation kit		DDE 6-10	98147268	p. b.
6.0	10.00	PVC	EPDM	Ceramics	4/6, 6/9, 6/12, 9/12	w/o installation kit	•	DDE 6-10	98147270	p. b.
6.0	10.00	PVC	FKM	Ceramics	4/6	w. installation kit		DDE 6-10	98147273	p. b.
6.0	10.00	PVC	FKM	Ceramics	4/6	w. installation kit	•	DDE 6-10	98147275	p. b.
6.0	10.00	PVC	FKM	Ceramics	4/6, 6/9, 6/12, 9/12	w/o installation kit		DDE 6-10	98147272	p. b.
6.0	10.00	PVC	FKM	Ceramics	4/6, 6/9, 6/12, 9/12	w/o installation kit	•	DDE 6-10	98147274	p. b.
6.0	10.00	PVDF	PTFE	Ceramics	4/6	w. installation kit		DDE 6-10	98147289	p. b.

DDE (S) - PR

DIGITALA DOSERINGSPUMPAR ► SMART DIGITAL S

Fortsättning från föregående sida

Max. Fl. [m ³ /h]	Max. drift tr. [bar]	Pumphus	Mtrl. Packn.	Ball	Röransl. in mm	Installation set	Spring Valve	Modell	Artikelnummer	Pris
6.0	10.00	PVDF	PTFE	Ceramics	4/6, 6/9, 6/12, 9/12	w/o installation kit		DDE 6-10	98147288	p. b.
6.0	10.00	PVDF	PTFE	Ceramics	4/6, 6/9, 6/12, 9/12	w/o installation kit	•	DDE 6-10	98147290	p. b.
6.0	10.00	Stainless steel	PTFE	Stainless steel	1/4	w/o installation kit		DDE 6-10	98147292	p. b.
15.0	4.00	PP	EPDM	Ceramics	9/12	w. installation kit		DDE 15-4	98147295	p. b.
15.0	4.00	PP	EPDM	Ceramics	9/12	w. installation kit	•	DDE 15-4	98147297	p. b.
15.0	4.00	PP	EPDM	Ceramics	4/6, 6/9, 6/12, 9/12	w/o installation kit		DDE 15-4	98147294	p. b.
15.0	4.00	PP	EPDM	Ceramics	4/6, 6/9, 6/12, 9/12	w/o installation kit	•	DDE 15-4	98147296	p. b.
15.0	4.00	PP	FKM	Ceramics	9/12	w. installation kit		DDE 15-4	98147299	p. b.
15.0	4.00	PP	FKM	Ceramics	4/6, 6/9, 6/12, 9/12	w/o installation kit		DDE 15-4	98147298	p. b.
15.0	4.00	PP	FKM	Ceramics	4/6, 6/9, 6/12, 9/12	w/o installation kit	•	DDE 15-4	98147300	p. b.
15.0	4.00	PVC	EPDM	Ceramics	9/12	w. installation kit		DDE 15-4	98147303	p. b.
15.0	4.00	PVC	EPDM	Ceramics	9/12	w. installation kit	•	DDE 15-4	98147305	p. b.
15.0	4.00	PVC	EPDM	Ceramics	4/6, 6/9, 6/12, 9/12	w/o installation kit		DDE 15-4	98147302	p. b.
15.0	4.00	PVC	FKM	Ceramics	9/12	w. installation kit		DDE 15-4	98147307	p. b.
15.0	4.00	PVC	FKM	Ceramics	9/12	w. installation kit	•	DDE 15-4	98147309	p. b.
15.0	4.00	PVC	FKM	Ceramics	4/6, 6/9, 6/12, 9/12	w/o installation kit		DDE 15-4	98147306	p. b.
15.0	4.00	PVC	FKM	Ceramics	4/6, 6/9, 6/12, 9/12	w/o installation kit	•	DDE 15-4	98147308	p. b.
15.0	4.00	PVDF	PTFE	Ceramics	9/12	w. installation kit		DDE 15-4	98147323	p. b.
15.0	4.00	PVDF	PTFE	Ceramics	4/6, 6/9, 6/12, 9/12	w/o installation kit		DDE 15-4	98147322	p. b.
15.0	4.00	PVDF	PTFE	Ceramics	4/6, 6/9, 6/12, 9/12	w/o installation kit	•	DDE 15-4	98147324	p. b.
15.0	4.00	Stainless steel	PTFE	Stainless steel	1/4	w/o installation kit		DDE 15-4	98147326	p. b.

DDA (XL) - FCM: SMART DIGITAL XL DOSERINGSPUMPAR

SMART Digital membradoseringspump med inbyggd motordrift. High-end lösning för komplexa och krävande applikationer (Digital Dosing Advanced).

Nivåförhållande: 1: 800

Spänning / Motortyp: Stegmotor, 1x100-240 V AC, 50-60 Hz

Kontakt: Standard EU (Schuko), andra kontakter på begäran

Grafisk LC-display med klartextmeny. Kapacitet visas i ml/h eller l/h.



MPG 1J 8

Max. Fl. [m3/h]	Max. drift tr. [bar]	Pumphus	Mtrl. Packn.	Ball	Röransl. in mm	Installation set	Spring Valve	Modell	Artikelnummer	Pris
60.0	10.00	PVC	EPDM	Ceramics	19	w/o installation kit		DDA 60-10	99159377	p. b.
60.0	10.00	PVC	EPDM	Ceramics	19	w/o installation kit	•	DDA 60-10	99164198	p. b.
60.0	10.00	PVC	FKM	Ceramics	19	w/o installation kit		DDA 60-10	99159378	p. b.
60.0	10.00	PVC	FKM	Ceramics	19	w/o installation kit	•	DDA 60-10	99164199	p. b.
60.0	10.00	PVDF	EPDM	Ceramics	19	w/o installation kit		DDA 60-10	99159379	p. b.
60.0	10.00	PVDF	EPDM	Ceramics	19	w/o installation kit	•	DDA 60-10	99164201	p. b.
60.0	10.00	PVDF	FKM	Ceramics	19	w/o installation kit		DDA 60-10	99159381	p. b.
60.0	10.00	PVDF	FKM	Ceramics	19	w/o installation kit	•	DDA 60-10	99164203	p. b.
60.0	10.00	PVDF	PTFE	Ceramics	19	w/o installation kit		DDA 60-10	99159380	p. b.
60.0	10.00	PVDF	PTFE	Ceramics	19	w/o installation kit	•	DDA 60-10	99164202	p. b.
60.0	10.00	Stainless steel	FKM	Stainless steel	3/4	w/o installation kit		DDA 60-10	99159382	p. b.
60.0	10.00	Stainless steel	FKM	Stainless steel	3/4	w/o installation kit	•	DDA 60-10	99164204	p. b.
60.0	10.00	Stainless steel	PTFE	Stainless steel	3/4	w/o installation kit		DDA 60-10	99159383	p. b.
60.0	10.00	Stainless steel	PTFE	Stainless steel	3/4	w/o installation kit	•	DDA 60-10	99164205	p. b.
120.0	7.00	PVC	EPDM	Ceramics	19	w/o installation kit		DDA 120-7	99159391	p. b.

DDA (XL) - FCM

DIGITALA DOSERINGSPUMPAR ► SMART DIGITAL XL

Fortsättning från föregående sida

Max. Fl. [m ³ /h]	Max. drift tr. [bar]	Pumphus	Mtrl. Packn.	Ball	Röransl. in mm	Installation set	Spring Valve	Modell	Artikelnummer	Pris
120.0	7.00	PVC	EPDM	Ceramics	19	w/o installation kit	•	DDA 120-7	99164214	p. b.
120.0	7.00	PVC	FKM	Ceramics	19	w/o installation kit		DDA 120-7	99159392	p. b.
120.0	7.00	PVC	FKM	Ceramics	19	w/o installation kit	•	DDA 120-7	99164215	p. b.
120.0	7.00	PVDF	EPDM	Ceramics	19	w/o installation kit		DDA 120-7	99159393	p. b.
120.0	7.00	PVDF	EPDM	Ceramics	19	w/o installation kit	•	DDA 120-7	99164217	p. b.
120.0	7.00	PVDF	FKM	Ceramics	19	w/o installation kit		DDA 120-7	99159395	p. b.
120.0	7.00	PVDF	FKM	Ceramics	19	w/o installation kit	•	DDA 120-7	99164219	p. b.
120.0	7.00	PVDF	PTFE	Ceramics	19	w/o installation kit		DDA 120-7	99159394	p. b.
120.0	7.00	PVDF	PTFE	Ceramics	19	w/o installation kit	•	DDA 120-7	99164218	p. b.
120.0	7.00	Stainless steel	FKM	Stainless steel	3/4	w/o installation kit		DDA 120-7	99159396	p. b.
120.0	7.00	Stainless steel	FKM	Stainless steel	3/4	w/o installation kit	•	DDA 120-7	99164220	p. b.
120.0	7.00	Stainless steel	PTFE	Stainless steel	3/4	w/o installation kit		DDA 120-7	99159397	p. b.
120.0	7.00	Stainless steel	PTFE	Stainless steel	3/4	w/o installation kit	•	DDA 120-7	99164221	p. b.
200.0	4.00	PVC	EPDM	Ceramics	19	w/o installation kit		DDA 200-4	99159405	p. b.
200.0	4.00	PVC	EPDM	Ceramics	19	w/o installation kit	•	DDA 200-4	99164230	p. b.
200.0	4.00	PVC	FKM	Ceramics	19	w/o installation kit		DDA 200-4	99159406	p. b.
200.0	4.00	PVC	FKM	Ceramics	19	w/o installation kit	•	DDA 200-4	99164231	p. b.
200.0	4.00	PVDF	EPDM	Ceramics	19	w/o installation kit		DDA 200-4	99159407	p. b.
200.0	4.00	PVDF	EPDM	Ceramics	19	w/o installation kit	•	DDA 200-4	99164233	p. b.
200.0	4.00	PVDF	FKM	Ceramics	19	w/o installation kit		DDA 200-4	99159409	p. b.
200.0	4.00	PVDF	FKM	Ceramics	19	w/o installation kit	•	DDA 200-4	99164235	p. b.
200.0	4.00	PVDF	PTFE	Ceramics	19	w/o installation kit		DDA 200-4	99159408	p. b.
200.0	4.00	PVDF	PTFE	Ceramics	19	w/o installation kit	•	DDA 200-4	99164234	p. b.

Fortsättning från föregående sida

Max. Fl. [m ³ /h]	Max. drift tr. [bar]	Pumphus	Mtrl. Packn.	Ball	Röransl. in mm	Installation set	Spring Valve	Modell	Artikel- nummer	Pris
200.0	4.00	Stainless steel	FKM	Stainless steel	3/4	w/o installation kit		DDA 200-4	99159410	p. b.
200.0	4.00	Stainless steel	FKM	Stainless steel	3/4	w/o installation kit	•	DDA 200-4	99164236	p. b.
200.0	4.00	Stainless steel	PTFE	Stainless steel	3/4	w/o installation kit		DDA 200-4	99159411	p. b.
200.0	4.00	Stainless steel	PTFE	Stainless steel	3/4	w/o installation kit	•	DDA 200-4	99164237	p. b.

DDA (XL) - AR

DIGITALA DOSERINGSPUMPAR ► SMART DIGITAL XL

DDA (XL) - AR: SMART DIGITAL XL DOSERINGSPUMPAR

SMART Digital membradoseringspump med inbyggd motordrift. High-end lösning för komplexa och krävande applikationer (Digital Dosing Advanced).

Nivåförhållande: 1: 800

Spänning / Motortyp: Stegmotor, 1x100-240 V AC, 50-60 Hz

Kontakt: Standard EU (Schuko), andra kontakter på begäran

Grafisk LC-display med klartextmeny. Kapacitet visas i ml/h eller l/h.



MPG IJ

Max. Fl. [m ³ /h]	Max. drift tr. [bar]	Pumphus	Mtrl. Packn.	Ball	Röransl. in mm	Installation set	Spring Valve	Modell	Artikelnummer	Pris
60.0	10.00	PVC	EPDM	Ceramics	19	w/o installation kit		DDA 60-10	99159370	p. b.
60.0	10.00	PVC	EPDM	Ceramics	19	w/o installation kit		DDA 60-10	99159496	p. b.
60.0	10.00	PVC	EPDM	Ceramics	19	w/o installation kit	•	DDA 60-10	99164190	p. b.
60.0	10.00	PVC	EPDM	Ceramics	19	w/o installation kit	•	DDA 60-10	99266309	p. b.
60.0	10.00	PVC	FKM	Ceramics	19	w/o installation kit		DDA 60-10	99159371	p. b.
60.0	10.00	PVC	FKM	Ceramics	19	w/o installation kit		DDA 60-10	99159497	p. b.
60.0	10.00	PVC	FKM	Ceramics	19	w/o installation kit	•	DDA 60-10	99164191	p. b.
60.0	10.00	PVC	FKM	Ceramics	19	w/o installation kit	•	DDA 60-10	99266413	p. b.
60.0	10.00	PVDF	EPDM	Ceramics	19	w/o installation kit		DDA 60-10	99159372	p. b.
60.0	10.00	PVDF	EPDM	Ceramics	19	w/o installation kit	•	DDA 60-10	99164193	p. b.
60.0	10.00	PVDF	FKM	Ceramics	19	w/o installation kit		DDA 60-10	99159374	p. b.
60.0	10.00	PVDF	FKM	Ceramics	19	w/o installation kit		DDA 60-10	99159499	p. b.
60.0	10.00	PVDF	FKM	Ceramics	19	w/o installation kit	•	DDA 60-10	99164195	p. b.
60.0	10.00	PVDF	FKM	Ceramics	19	w/o installation kit	•	DDA 60-10	99266416	p. b.
60.0	10.00	PVDF	PTFE	Ceramics	19	w/o installation kit		DDA 60-10	99159373	p. b.

Fortsättning från föregående sida

Max. Fl. [m ³ /h]	Max. drift tr. [bar]	Pumphus	Mtrl. Packn.	Ball	Röransl. in mm	Installation set	Spring Valve	Modell	Artikelnummer	Pris
60.0	10.00	PVDF	PTFE	Ceramics	19	w/o installation kit		DDA 60-10	99159498	p. b.
60.0	10.00	PVDF	PTFE	Ceramics	19	w/o installation kit	•	DDA 60-10	99164194	p. b.
60.0	10.00	PVDF	PTFE	Ceramics	19	w/o installation kit	•	DDA 60-10	99266415	p. b.
60.0	10.00	Stainless steel	FKM	Stainless steel	3/4	w/o installation kit		DDA 60-10	99159375	p. b.
60.0	10.00	Stainless steel	FKM	Stainless steel	3/4	w/o installation kit		DDA 60-10	99159500	p. b.
60.0	10.00	Stainless steel	FKM	Stainless steel	3/4	w/o installation kit	•	DDA 60-10	99164196	p. b.
60.0	10.00	Stainless steel	FKM	Stainless steel	3/4	w/o installation kit	•	DDA 60-10	99266418	p. b.
60.0	10.00	Stainless steel	PTFE	Stainless steel	3/4	w/o installation kit		DDA 60-10	99159376	p. b.
60.0	10.00	Stainless steel	PTFE	Stainless steel	3/4	w/o installation kit		DDA 60-10	99159501	p. b.
60.0	10.00	Stainless steel	PTFE	Stainless steel	3/4	w/o installation kit	•	DDA 60-10	99164197	p. b.
60.0	10.00	Stainless steel	PTFE	Stainless steel	3/4	w/o installation kit	•	DDA 60-10	99266419	p. b.
120.0	7.00	PVC	EPDM	Ceramics	19	w/o installation kit		DDA 120-7	99159384	p. b.
120.0	7.00	PVC	EPDM	Ceramics	19	w/o installation kit		DDA 120-7	99159502	p. b.
120.0	7.00	PVC	EPDM	Ceramics	19	w/o installation kit	•	DDA 120-7	99164206	p. b.
120.0	7.00	PVC	EPDM	Ceramics	19	w/o installation kit	•	DDA 120-7	99266421	p. b.
120.0	7.00	PVC	FKM	Ceramics	19	w/o installation kit		DDA 120-7	99159385	p. b.
120.0	7.00	PVC	FKM	Ceramics	19	w/o installation kit		DDA 120-7	99159503	p. b.
120.0	7.00	PVC	FKM	Ceramics	19	w/o installation kit	•	DDA 120-7	99164207	p. b.
120.0	7.00	PVC	FKM	Ceramics	19	w/o installation kit	•	DDA 120-7	99266422	p. b.
120.0	7.00	PVDF	EPDM	Ceramics	19	w/o installation kit		DDA 120-7	99159386	p. b.
120.0	7.00	PVDF	EPDM	Ceramics	19	w/o installation kit	•	DDA 120-7	99164209	p. b.
120.0	7.00	PVDF	FKM	Ceramics	19	w/o installation kit		DDA 120-7	99159388	p. b.
120.0	7.00	PVDF	FKM	Ceramics	19	w/o installation kit		DDA 120-7	99159505	p. b.

DDA (XL) - AR

DIGITALA DOSERINGSPUMPAR ► SMART DIGITAL XL

Fortsättning från föregående sida

Max. Fl. [m ³ /h]	Max. drift tr. [bar]	Pumphus	Mtrl. Packn.	Ball	Röransl. in mm	Installation set	Spring Valve	Modell	Artikelnummer	Pris
120.0	7.00	PVDF	FKM	Ceramics	19	w/o installation kit	•	DDA 120-7	99164211	p. b.
120.0	7.00	PVDF	FKM	Ceramics	19	w/o installation kit	•	DDA 120-7	99266456	p. b.
120.0	7.00	PVDF	PTFE	Ceramics	19	w/o installation kit	•	DDA 120-7	99159387	p. b.
120.0	7.00	PVDF	PTFE	Ceramics	19	w/o installation kit	•	DDA 120-7	99159504	p. b.
120.0	7.00	PVDF	PTFE	Ceramics	19	w/o installation kit	•	DDA 120-7	99164210	p. b.
120.0	7.00	PVDF	PTFE	Ceramics	19	w/o installation kit	•	DDA 120-7	99266433	p. b.
120.0	7.00	Stainless steel	FKM	Stainless steel	3/4	w/o installation kit	•	DDA 120-7	99159389	p. b.
120.0	7.00	Stainless steel	FKM	Stainless steel	3/4	w/o installation kit	•	DDA 120-7	99159506	p. b.
120.0	7.00	Stainless steel	FKM	Stainless steel	3/4	w/o installation kit	•	DDA 120-7	99164212	p. b.
120.0	7.00	Stainless steel	FKM	Stainless steel	3/4	w/o installation kit	•	DDA 120-7	99266436	p. b.
120.0	7.00	Stainless steel	PTFE	Stainless steel	3/4	w/o installation kit	•	DDA 120-7	99159390	p. b.
120.0	7.00	Stainless steel	PTFE	Stainless steel	3/4	w/o installation kit	•	DDA 120-7	99159507	p. b.
120.0	7.00	Stainless steel	PTFE	Stainless steel	3/4	w/o installation kit	•	DDA 120-7	99164213	p. b.
120.0	7.00	Stainless steel	PTFE	Stainless steel	3/4	w/o installation kit	•	DDA 120-7	99266437	p. b.
200.0	4.00	PVC	EPDM	Ceramics	19	w/o installation kit	•	DDA 200-4	99159398	p. b.
200.0	4.00	PVC	EPDM	Ceramics	19	w/o installation kit	•	DDA 200-4	99159508	p. b.
200.0	4.00	PVC	EPDM	Ceramics	19	w/o installation kit	•	DDA 200-4	99164222	p. b.
200.0	4.00	PVC	EPDM	Ceramics	19	w/o installation kit	•	DDA 200-4	99266457	p. b.
200.0	4.00	PVC	FKM	Ceramics	19	w/o installation kit	•	DDA 200-4	99159399	p. b.
200.0	4.00	PVC	FKM	Ceramics	19	w/o installation kit	•	DDA 200-4	99159509	p. b.
200.0	4.00	PVC	FKM	Ceramics	19	w/o installation kit	•	DDA 200-4	99164223	p. b.
200.0	4.00	PVC	FKM	Ceramics	19	w/o installation kit	•	DDA 200-4	99266458	p. b.
200.0	4.00	PVDF	EPDM	Ceramics	19	w/o installation kit	•	DDA 200-4	99159400	p. b.

Fortsättning från föregående sida

Max. Fl. [m ³ /h]	Max. drift tr. [bar]	Pumphus	Mtrl. Packn.	Ball	Röransl. in mm	Installation set	Spring Valve	Modell	Artikelnummer	Pris
200.0	4.00	PVDF	EPDM	Ceramics	19	w/o installation kit	•	DDA 200-4	99164225	p. b.
200.0	4.00	PVDF	FKM	Ceramics	19	w/o installation kit		DDA 200-4	99159402	p. b.
200.0	4.00	PVDF	FKM	Ceramics	19	w/o installation kit		DDA 200-4	99159511	p. b.
200.0	4.00	PVDF	FKM	Ceramics	19	w/o installation kit	•	DDA 200-4	99164227	p. b.
200.0	4.00	PVDF	FKM	Ceramics	19	w/o installation kit	•	DDA 200-4	99266462	p. b.
200.0	4.00	PVDF	PTFE	Ceramics	19	w/o installation kit		DDA 200-4	99159401	p. b.
200.0	4.00	PVDF	PTFE	Ceramics	19	w/o installation kit		DDA 200-4	99159510	p. b.
200.0	4.00	PVDF	PTFE	Ceramics	19	w/o installation kit	•	DDA 200-4	99164226	p. b.
200.0	4.00	PVDF	PTFE	Ceramics	19	w/o installation kit	•	DDA 200-4	99266460	p. b.
200.0	4.00	Stainless steel	FKM	Stainless steel	3/4	w/o installation kit		DDA 200-4	99159403	p. b.
200.0	4.00	Stainless steel	FKM	Stainless steel	3/4	w/o installation kit		DDA 200-4	99159512	p. b.
200.0	4.00	Stainless steel	FKM	Stainless steel	3/4	w/o installation kit	•	DDA 200-4	99164228	p. b.
200.0	4.00	Stainless steel	FKM	Stainless steel	3/4	w/o installation kit	•	DDA 200-4	99266484	p. b.
200.0	4.00	Stainless steel	PTFE	Stainless steel	3/4	w/o installation kit		DDA 200-4	99159404	p. b.
200.0	4.00	Stainless steel	PTFE	Stainless steel	3/4	w/o installation kit		DDA 200-4	99159513	p. b.
200.0	4.00	Stainless steel	PTFE	Stainless steel	3/4	w/o installation kit	•	DDA 200-4	99164229	p. b.
200.0	4.00	Stainless steel	PTFE	Stainless steel	3/4	w/o installation kit	•	DDA 200-4	99266483	p. b.

8

DDE (XL) - B

DIGITALA DOSERINGSPUMPAR ► SMART DIGITAL XL

DDE (XL) - B: SMART DIGITAL XL DOSERINGSPUMPAR

SMART Digital membradoseringspumpe med inbyggd stegmotor. Ekonomisk digital dosering även för grundläggande doseringsapplikationer (Digital Dosing Essential).

Nivåförhållande: 1: 800

Spänning / Motortyp: Stegmotor, 1x100-240 V AC, 50-60 Hz

Kontakt: Standard EU (Schuko), andra kontakter på begäran



MPG II

Max. Fl. [m ³ /h]	Max. drift tr. [bar]	Pumphus	Mtrl. Packn.	Ball	Röransl. in mm	Installation set	Spring Valve	Modell	Artikelnummer	Pris
60.0	10.00	PVC	EPDM	Ceramics	19	w/o installation kit		DDE 60-10	99159328	p. b.
60.0	10.00	PVC	EPDM	Ceramics	19	w/o installation kit	•	DDE 60-10	99266486	p. b.
60.0	10.00	PVC	FKM	Ceramics	19	w/o installation kit		DDE 60-10	99159329	p. b.
60.0	10.00	PVC	FKM	Ceramics	19	w/o installation kit	•	DDE 60-10	99266488	p. b.
60.0	10.00	PVDF	EPDM	Ceramics	19	w/o installation kit		DDE 60-10	99159330	p. b.
60.0	10.00	PVDF	EPDM	Ceramics	19	w/o installation kit	•	DDE 60-10	99266490	p. b.
60.0	10.00	PVDF	FKM	Ceramics	19	w/o installation kit		DDE 60-10	99159332	p. b.
60.0	10.00	PVDF	FKM	Ceramics	19	w/o installation kit	•	DDE 60-10	99266523	p. b.
60.0	10.00	PVDF	PTFE	Ceramics	19	w/o installation kit		DDE 60-10	99159331	p. b.
60.0	10.00	PVDF	PTFE	Ceramics	19	w/o installation kit	•	DDE 60-10	99266492	p. b.
60.0	10.00	Stainless steel	FKM	Stainless steel	3/4	w/o installation kit		DDE 60-10	99159333	p. b.
60.0	10.00	Stainless steel	FKM	Stainless steel	3/4	w/o installation kit	•	DDE 60-10	99266531	p. b.
60.0	10.00	Stainless steel	PTFE	Stainless steel	3/4	w/o installation kit		DDE 60-10	99159334	p. b.
60.0	10.00	Stainless steel	PTFE	Stainless steel	3/4	w/o installation kit	•	DDE 60-10	99266528	p. b.
120.0	7.00	PVC	EPDM	Ceramics	19	w/o installation kit		DDE 120-7	99159342	p. b.

Fortsättning från föregående sida

Max. Fl. [m ³ /h]	Max. drift tr. [bar]	Pumphus	Mtrl. Packn.	Ball	Röransl. in mm	Installation set	Spring Valve	Modell	Artikelnummer	Pris
120.0	7.00	PVC	EPDM	Ceramics	19	w/o installation kit	•	DDE 120-7	99266835	p. b.
120.0	7.00	PVC	FKM	Ceramics	19	w/o installation kit		DDE 120-7	99159343	p. b.
120.0	7.00	PVC	FKM	Ceramics	19	w/o installation kit	•	DDE 120-7	99266836	p. b.
120.0	7.00	PVDF	EPDM	Ceramics	19	w/o installation kit		DDE 120-7	99159344	p. b.
120.0	7.00	PVDF	EPDM	Ceramics	19	w/o installation kit	•	DDE 120-7	99266840	p. b.
120.0	7.00	PVDF	FKM	Ceramics	19	w/o installation kit		DDE 120-7	99159346	p. b.
120.0	7.00	PVDF	FKM	Ceramics	19	w/o installation kit	•	DDE 120-7	99266844	p. b.
120.0	7.00	PVDF	PTFE	Ceramics	19	w/o installation kit		DDE 120-7	99159345	p. b.
120.0	7.00	PVDF	PTFE	Ceramics	19	w/o installation kit	•	DDE 120-7	99259704	p. b.
120.0	7.00	Stainless steel	FKM	Stainless steel	3/4	w/o installation kit		DDE 120-7	99159347	p. b.
120.0	7.00	Stainless steel	FKM	Stainless steel	3/4	w/o installation kit	•	DDE 120-7	99266923	p. b.
120.0	7.00	Stainless steel	PTFE	Stainless steel	3/4	w/o installation kit		DDE 120-7	99159348	p. b.
120.0	7.00	Stainless steel	PTFE	Stainless steel	3/4	w/o installation kit	•	DDE 120-7	99266847	p. b.
200.0	4.00	PVC	EPDM	Ceramics	19	w/o installation kit		DDE 200-4	99159356	p. b.
200.0	4.00	PVC	EPDM	Ceramics	19	w/o installation kit	•	DDE 200-4	99266872	p. b.
200.0	4.00	PVC	FKM	Ceramics	19	w/o installation kit		DDE 200-4	99159357	p. b.
200.0	4.00	PVC	FKM	Ceramics	19	w/o installation kit	•	DDE 200-4	99266877	p. b.
200.0	4.00	PVDF	EPDM	Ceramics	19	w/o installation kit		DDE 200-4	99159358	p. b.
200.0	4.00	PVDF	EPDM	Ceramics	19	w/o installation kit	•	DDE 200-4	99266879	p. b.
200.0	4.00	PVDF	FKM	Ceramics	19	w/o installation kit		DDE 200-4	99159360	p. b.
200.0	4.00	PVDF	FKM	Ceramics	19	w/o installation kit	•	DDE 200-4	99266895	p. b.
200.0	4.00	PVDF	PTFE	Ceramics	19	w/o installation kit		DDE 200-4	99159359	p. b.
200.0	4.00	PVDF	PTFE	Ceramics	19	w/o installation kit	•	DDE 200-4	99266882	p. b.

DDE (XL) - B

DIGITALA DOSERINGSPUMPAR ► SMART DIGITAL XL

Fortsättning från föregående sida

Max. Fl. [m ³ /h]	Max. drift tr. [bar]	Pumphus	Mtrl. Packn.	Ball	Röransl. in mm	Installation set	Spring Valve	Modell	Artikel- nummer	Pris
200.0	4.00	Stainless steel	FKM	Stainless steel	3/4	w/o installation kit		DDE 200-4	99159361	p. b.
200.0	4.00	Stainless steel	FKM	Stainless steel	3/4	w/o installation kit	•	DDE 200-4	99266925	p. b.
200.0	4.00	Stainless steel	PTFE	Stainless steel	3/4	w/o installation kit		DDE 200-4	99159362	p. b.
200.0	4.00	Stainless steel	PTFE	Stainless steel	3/4	w/o installation kit	•	DDE 200-4	99266897	p. b.

DDE (XL) - AR: SMART DIGITAL XL DOSERINGSPUMPAR

SMART Digital membradoseringspumpe med inbyggd stegmotor. Ekonomisk digital dosering även för grundläggande doseringsapplikationer (Digital Dosing Essential).

Nivåförhållande: 1: 800

Spänning / Motortyp: Stegmotor, 1x100-240 V AC, 50-60 Hz

Kontakt: Standard EU (Schuko), andra kontakter på begäran



MPG II 8

Max. Fl. [m3/h]	Max. drift tr. [bar]	Pumphus	Mtrl. Packn.	Ball	Röran sl. in mm	Installation set	Spring Valve	Modell	Artikelnummer	Pris
60.0	10.00	PVC	EPDM	Ceramics	19	w/o installation kit		DDE 60-10	99159335	p. b.
60.0	10.00	PVC	EPDM	Ceramics	19	w/o installation kit	•	DDE 60-10	99262900	p. b.
60.0	10.00	PVC	FKM	Ceramics	19	w/o installation kit		DDE 60-10	99159336	p. b.
60.0	10.00	PVC	FKM	Ceramics	19	w/o installation kit	•	DDE 60-10	99262854	p. b.
60.0	10.00	PVDF	EPDM	Ceramics	19	w/o installation kit		DDE 60-10	99159337	p. b.
60.0	10.00	PVDF	EPDM	Ceramics	19	w/o installation kit	•	DDE 60-10	99266532	p. b.
60.0	10.00	PVDF	FKM	Ceramics	19	w/o installation kit		DDE 60-10	99159339	p. b.
60.0	10.00	PVDF	FKM	Ceramics	19	w/o installation kit	•	DDE 60-10	99266547	p. b.
60.0	10.00	PVDF	PTFE	Ceramics	19	w/o installation kit		DDE 60-10	99159338	p. b.
60.0	10.00	PVDF	PTFE	Ceramics	19	w/o installation kit	•	DDE 60-10	99266543	p. b.
60.0	10.00	Stainless steel	FKM	Stainless steel	3/4	w/o installation kit		DDE 60-10	99159340	p. b.
60.0	10.00	Stainless steel	FKM	Stainless steel	3/4	w/o installation kit	•	DDE 60-10	99266846	p. b.
60.0	10.00	Stainless steel	PTFE	Stainless steel	3/4	w/o installation kit		DDE 60-10	99159341	p. b.
60.0	10.00	Stainless steel	PTFE	Stainless steel	3/4	w/o installation kit	•	DDE 60-10	99266819	p. b.
120.0	7.00	PVC	EPDM	Ceramics	19	w/o installation kit		DDE 120-7	99159349	p. b.

DDE (XL) - AR

DIGITALA DOSERINGSPUMPAR ► SMART DIGITAL XL

Fortsättning från föregående sida

Max. Fl. [m ³ /h]	Max. drift tr. [bar]	Pumphus	Mtrl. Packn.	Ball	Röransl. in mm	Installation set	Spring Valve	Modell	Artikelnummer	Pris
120.0	7.00	PVC	EPDM	Ceramics	19	w/o installation kit	•	DDE 120-7	99266851	p. b.
120.0	7.00	PVC	FKM	Ceramics	19	w/o installation kit		DDE 120-7	99159350	p. b.
120.0	7.00	PVC	FKM	Ceramics	19	w/o installation kit	•	DDE 120-7	99266852	p. b.
120.0	7.00	PVDF	EPDM	Ceramics	19	w/o installation kit		DDE 120-7	99159351	p. b.
120.0	7.00	PVDF	EPDM	Ceramics	19	w/o installation kit	•	DDE 120-7	99266856	p. b.
120.0	7.00	PVDF	FKM	Ceramics	19	w/o installation kit		DDE 120-7	99159353	p. b.
120.0	7.00	PVDF	FKM	Ceramics	19	w/o installation kit	•	DDE 120-7	99266867	p. b.
120.0	7.00	PVDF	PTFE	Ceramics	19	w/o installation kit		DDE 120-7	99159352	p. b.
120.0	7.00	PVDF	PTFE	Ceramics	19	w/o installation kit	•	DDE 120-7	99266862	p. b.
120.0	7.00	Stainless steel	FKM	Stainless steel	3/4	w/o installation kit		DDE 120-7	99159354	p. b.
120.0	7.00	Stainless steel	FKM	Stainless steel	3/4	w/o installation kit	•	DDE 120-7	99266924	p. b.
120.0	7.00	Stainless steel	PTFE	Stainless steel	3/4	w/o installation kit		DDE 120-7	99159355	p. b.
120.0	7.00	Stainless steel	PTFE	Stainless steel	3/4	w/o installation kit	•	DDE 120-7	99266869	p. b.
200.0	4.00	PVC	EPDM	Ceramics	19	w/o installation kit		DDE 200-4	99159363	p. b.
200.0	4.00	PVC	EPDM	Ceramics	19	w/o installation kit	•	DDE 200-4	99266902	p. b.
200.0	4.00	PVC	FKM	Ceramics	19	w/o installation kit		DDE 200-4	99159364	p. b.
200.0	4.00	PVC	FKM	Ceramics	19	w/o installation kit	•	DDE 200-4	99266903	p. b.
200.0	4.00	PVDF	EPDM	Ceramics	19	w/o installation kit		DDE 200-4	99159365	p. b.
200.0	4.00	PVDF	EPDM	Ceramics	19	w/o installation kit	•	DDE 200-4	99266909	p. b.
200.0	4.00	PVDF	FKM	Ceramics	19	w/o installation kit		DDE 200-4	99159367	p. b.
200.0	4.00	PVDF	FKM	Ceramics	19	w/o installation kit	•	DDE 200-4	99266906	p. b.
200.0	4.00	PVDF	PTFE	Ceramics	19	w/o installation kit		DDE 200-4	99159366	p. b.
200.0	4.00	PVDF	PTFE	Ceramics	19	w/o installation kit	•	DDE 200-4	99266904	p. b.

Fortsättning från föregående sida

Max. Fl. [m ³ /h]	Max. drift tr. [bar]	Pumphus	Mtrl. Packn.	Ball	Röransl. in mm	Installation set	Spring Valve	Modell	Artikel- nummer	Pris
200.0	4.00	Stainless steel	FKM	Stainless steel	3/4	w/o installation kit		DDE 200-4	99159368	p. b.
200.0	4.00	Stainless steel	FKM	Stainless steel	3/4	w/o installation kit	•	DDE 200-4	99266926	p. b.
200.0	4.00	Stainless steel	PTFE	Stainless steel	3/4	w/o installation kit		DDE 200-4	99159369	p. b.
200.0	4.00	Stainless steel	PTFE	Stainless steel	3/4	w/o installation kit	•	DDE 200-4	99266911	p. b.

DME - AR

DIGITALA DOSERINGSPUMPAR ► SMART DIGITAL XL

DME - AR: DME AR (375-940 L/H)

SMART Digitaldoseringspump med stegmotor

Nivåförhållande: 1: 800, min. Kapacitet är 1/800 av max. Kapacitet**Spänningsförsörjning:** Borstlös likströmsmotor, 1 x 100-240 V, 50/60 Hz**Nätstickpropp:** Standard EU (SCHUKO-kontakt med kabel)

Bakgrundsbelyst display med flöde tillgängligt i ml/h och l/h

Alternativ på begäran:

- Olika material och ventiler
- Variant av röranslutningar



MPG II

Max. Fl. [m ³ /h]	Max. drift tr. [bar]	Pumphus	Mtrl. Packn.	Ball	Inlet	Spring Valve	Modell	Artikelnummer	Pris
375.0	10.00	PP	Gummi	Ceramics	1 1/4	•	DME375-10AR	95905003	p. b.
375.0	10.00	PP	Gummi	Ceramics	1 1/4	•	DME375-10AR	95905004	p. b.
375.0	10.00	PP	Gummi	Ceramics	1 1/4	•	DME375-10AR	95905005	p. b.
375.0	10.00	PP	Gummi	Ceramics	1 1/4	•	DME375-10AR	95905006	p. b.
375.0	10.00	PP	Gummi	Ceramics	1 1/4	•	DME375-10AR	95905013	p. b.
375.0	10.00	PP	Gummi	Ceramics	1 1/4	•	DME375-10AR	95905015	p. b.
375.0	10.00	PP	Gummi	Glass	1 1/4	•	DME375-10AR	96524941	p. b.
375.0	10.00	PP	Gummi	Glass	1 1/4	•	DME375-10AR	96524942	p. b.
375.0	10.00	PP	Gummi	Glass	1 1/4	•	DME375-10AR	96524943	p. b.
375.0	10.00	PP	Gummi	Glass	1 1/4	•	DME375-10AR	96524944	p. b.
375.0	10.00	PVDF	Gummi	Ceramics	1 1/4	•	DME375-10AR	95905025	p. b.
375.0	10.00	PVDF	Gummi	Ceramics	1 1/4	•	DME375-10AR	95905027	p. b.
375.0	10.00	PVDF	Gummi	Glass	1 1/4	•	DME375-10AR	96524945	p. b.
375.0	10.00	PVDF	Gummi	Glass	1 1/4	•	DME375-10AR	96524946	p. b.
375.0	10.00	PVDF	Komposit	Ceramics	1 1/4	•	DME375-10AR	95905047	p. b.
375.0	10.00	PVDF	Komposit	Ceramics	1 1/4	•	DME375-10AR	95905049	p. b.
375.0	10.00	Stainless steel	Komposit	Stainless steel	1 1/4	•	DME375-10AR	96987377	p. b.
375.0	10.00	Stainless steel	Komposit	Stainless steel	1 1/4	•	DME375-10AR	97503530	p. b.
375.0	10.00	Stainless steel	Komposit	Stainless steel	1 1/4	•	DME375-10AR	97503539	p. b.
375.0	10.00	Stainless steel	Komposit	Stainless steel	1 1/4	•	DME375-10AR	97503540	p. b.
940.0	4.00	PP	Gummi	Ceramics	1 1/4	•	DME940-4AR	95905191	p. b.
940.0	4.00	PP	Gummi	Ceramics	1 1/4	•	DME940-4AR	95905192	p. b.
940.0	4.00	PP	Gummi	Ceramics	1 1/4	•	DME940-4AR	95905193	p. b.

Fortsättning från föregående sida

Max. Fl. [m ³ /h]	Max. drift tr. [bar]	Pumphus	Mtrl. Packn.	Ball	Inlet	Spring Valve	Modell	Artikelnummer	Pris
940.0	4.00	PP	Gummi	Ceramics	1 1/4	•	DME940-4AR	95905194	p. b.
940.0	4.00	PP	Gummi	Ceramics	1 1/4	•	DME940-4AR	95905201	p. b.
940.0	4.00	PP	Gummi	Ceramics	1 1/4	•	DME940-4AR	95905203	p. b.
940.0	4.00	PP	Gummi	Glass	1 1/4	•	DME940-4AR	96524958	p. b.
940.0	4.00	PP	Gummi	Glass	1 1/4	•	DME940-4AR	96524959	p. b.
940.0	4.00	PP	Gummi	Glass	1 1/4	•	DME940-4AR	96524960	p. b.
940.0	4.00	PP	Gummi	Glass	1 1/4	•	DME940-4AR	96524961	p. b.
940.0	4.00	PVDF	Gummi	Ceramics	1 1/4	•	DME940-4AR	95905213	p. b.
940.0	4.00	PVDF	Gummi	Ceramics	1 1/4	•	DME940-4AR	95905215	p. b.
940.0	4.00	PVDF	Gummi	Glass	1 1/4	•	DME940-4AR	96524962	p. b.
940.0	4.00	PVDF	Gummi	Glass	1 1/4	•	DME940-4AR	96524963	p. b.
940.0	4.00	PVDF	Komposit	Ceramics	1 1/4	•	DME940-4AR	95905235	p. b.
940.0	4.00	PVDF	Komposit	Ceramics	1 1/4	•	DME940-4AR	95905237	p. b.
940.0	4.00	Stainless steel	Komposit	Stainless steel	1 1/4	•	DME940-4AR	97503533	p. b.
940.0	4.00	Stainless steel	Komposit	Stainless steel	1 1/4	•	DME940-4AR	97503534	p. b.
940.0	4.00	Stainless steel	Komposit	Stainless steel	1 1/4	•	DME940-4AR	97503552	p. b.
940.0	4.00	Stainless steel	Komposit	Stainless steel	1 1/4	•	DME940-4AR	97503553	p. b.

DME - AP

DIGITALA DOSERINGSPUMPAR ► SMART DIGITAL XL

DME - AP: DME AP(375-940 L/H)

SMART Digitaldoseringspump med stegmotor

Nivåförhållande: 1: 800, min. Kapacitet är 1/800 av max. Kapacitet**Spänningsförsörjning:** Borstlös likströmsmotor, 1 x 100-240 V, 50/60 Hz**Nätstickpropp:** Standard EU (SCHUKO-kontakt med kabel)

Bakgrundsbelyst display med flöde tillgängligt i ml/h och l/h

Alternativ på begäran:

- Olika material och ventiler
- Variant av röranslutningar



MPG II

Max. Fl. [m3/h]	Max. drift tr. [bar]	Pumphus	Mtrl. Packn.	Ball	Inlet	Spring Valve	Modell	Artikelnummer	Pris
375.0	10.00	PP	Gummi	Ceramics	11/4	•	DME375-10AP	95905125	p. b.
375.0	10.00	PP	Gummi	Ceramics	11/4	•	DME375-10AP	95905126	p. b.
375.0	10.00	PP	Gummi	Ceramics	11/4	•	DME375-10AP	95905127	p. b.
375.0	10.00	PP	Gummi	Ceramics	11/4	•	DME375-10AP	95905128	p. b.
375.0	10.00	PP	Gummi	Ceramics	11/4	•	DME375-10AP	95905139	p. b.
375.0	10.00	PP	Gummi	Glass	11/4	•	DME375-10AP	95905121	p. b.
375.0	10.00	PP	Gummi	Glass	11/4	•	DME375-10AP	95905123	p. b.
375.0	10.00	PP	Gummi	Glass	11/4	•	DME375-10AP	95905133	p. b.
375.0	10.00	PP	Gummi	Glass	11/4	•	DME375-10AP	95905135	p. b.
375.0	10.00	PVDF	Gummi	Ceramics	11/4	•	DME375-10AP	95905149	p. b.
375.0	10.00	PVDF	Gummi	Ceramics	11/4	•	DME375-10AP	95905151	p. b.
375.0	10.00	PVDF	Gummi	Glass	11/4	•	DME375-10AP	95905157	p. b.
375.0	10.00	PVDF	Gummi	Glass	11/4	•	DME375-10AP	95905159	p. b.
375.0	10.00	PVDF	Komposit	Ceramics	11/4	•	DME375-10AP	95905173	p. b.
375.0	10.00	PVDF	Komposit	Ceramics	11/4	•	DME375-10AP	95905175	p. b.
375.0	10.00	Stainless steel	Gummi	Stainless steel	11/4	•	DME375-10AP	95905186	p. b.
375.0	10.00	Stainless steel	Komposit	Stainless steel	11/4	•	DME375-10AP	97503551	p. b.
375.0	10.00	Stainless steel	Komposit	Stainless steel	11/4	•	DME375-10AP	98727116	p. b.
375.0	10.00	Stainless steel	Komposit	Stainless steel	11/4	•	DME375-10AP	99019300	p. b.
940.0	4.00	PP	Gummi	Ceramics	11/4	•	DME940-4AP	95905313	p. b.
940.0	4.00	PP	Gummi	Ceramics	11/4	•	DME940-4AP	95905314	p. b.
940.0	4.00	PP	Gummi	Ceramics	11/4	•	DME940-4AP	95905315	p. b.
940.0	4.00	PP	Gummi	Ceramics	11/4	•	DME940-4AP	95905325	p. b.
940.0	4.00	PP	Gummi	Ceramics	11/4	•	DME940-4AP	95905327	p. b.
940.0	4.00	PP	Gummi	Glass	11/4	•	DME940-4AP	95905309	p. b.
940.0	4.00	PP	Gummi	Glass	11/4	•	DME940-4AP	95905311	p. b.

Fortsättning från föregående sida

Max. Fl. [m ³ /h]	Max. drift tr. [bar]	Pumphus	Mtrl. Packn.	Ball	Inlet	Spring Valve	Modell	Artikelnummer	Pris
940.0	4.00	PP	Gummi	Glass	1 1/4	•	DME940-4AP	95905321	p. b.
940.0	4.00	PP	Gummi	Glass	1 1/4	•	DME940-4AP	95905323	p. b.
940.0	4.00	PVDF	Gummi	Ceramics	1 1/4	•	DME940-4AP	95905337	p. b.
940.0	4.00	PVDF	Gummi	Ceramics	1 1/4	•	DME940-4AP	95905339	p. b.
940.0	4.00	PVDF	Gummi	Ceramics	1 1/4	•	DME940-4AP	95905340	p. b.
940.0	4.00	PVDF	Gummi	Glass	1 1/4	•	DME940-4AP	95905345	p. b.
940.0	4.00	PVDF	Gummi	Glass	1 1/4	•	DME940-4AP	95905347	p. b.
940.0	4.00	PVDF	Komposit	Ceramics	1 1/4	•	DME940-4AP	95905361	p. b.
940.0	4.00	PVDF	Komposit	Ceramics	1 1/4	•	DME940-4AP	95905363	p. b.
940.0	4.00	Stainless steel	Gummi	Stainless steel	1 1/4	•	DME940-4AP	95905369	p. b.
940.0	4.00	Stainless steel	Gummi	Stainless steel	1 1/4	•	DME940-4AP	95905373	p. b.
940.0	4.00	Stainless steel	Gummi	Stainless steel	1 1/4	•	DME940-4AP	95905374	p. b.
940.0	4.00	Stainless steel	Komposit	Stainless steel	1 1/4	•	DME940-4AP	98300528	p. b.
940.0	4.00	Stainless steel	Komposit	Stainless steel	1 1/4	•	DME940-4AP	98484763	p. b.

DMX 221

MEKANISKA DOSERINGSPUMPAR ► DOSERINGSPUMPAR FÖR MEKANISKA MEMBRAN

DMX 221: MEKANISKA DIAPHRAGM DOSERINGSPUMPAR

Motordrivna membradoseringspumpar av hög kvalitet är en mycket ekonomisk och robust lösning för applikationer med medelhög till hög prestanda.

Kapacitet: 0,4–115 l/h

Tryck: 3–10 bar

Inställningsområde: 10: 1, manuell slagjustering

Nätspänning: Styrenhetsvariant B: 3 x 230/400 V, 50/60 Hz - 3 x 440/480 V, 60 Hz



MPG IM

Max. Fl. [m ³ /h]	Max. drift tr. [bar]	Dosing Head	Mtrl. Packn.	Ball	Röransl. in mm	Modell	Artikelnummer	Pris
1								
16	12	PVC	EPDM	Ceramics	6/12	DMX 16-12	99206068	p. b.
					4/6, 6/9, 6/12, 9/12	DMX 16-12	99206067	p. b.
			FKM		6/12	DMX 16-12	99206066	p. b.
					4/6, 6/9, 6/12, 9/12	DMX 16-12	99206065	p. b.
			EPDM		6/12	DMX 27-12	99206072	p. b.
					4/6, 6/9, 6/12, 9/12	DMX 27-12	99206071	p. b.
27	8	PVC	EPDM	Ceramics	6/12	DMX 27-12	99206070	p. b.
					4/6, 6/9, 6/12, 9/12	DMX 27-12	99206069	p. b.
			FKM		6/12	DMX 50-10	99206077	p. b.
					4/6, 6/9, 6/12, 9/12	DMX 50-10	99206076	p. b.
			EPDM		6/12	DMX 50-10	99206075	p. b.
					4/6, 6/9, 6/12, 9/12	DMX 50-10	99206073	p. b.
115	3	PVC	EPDM		19/27, 20/25	DMX 115-3	99206081	p. b.
			FKM		19/27, 20/25	DMX 115-3	99206078	p. b.
3								
4	10	EN 1.4571	FKM	Stainless steel		DMX 4-10	99591986	p. b.
			EPDM		4/6, 6/9, 6/12, 9/12	DMX 4-10	99919308	p. b.
		PVC	FKM	Ceramics	4/6, 6/9, 6/12, 9/12	DMX 4-10	99591969	p. b.
			PVDF	PTFE	4/6, 6/9, 6/12, 9/12	DMX 4-10	99591985	p. b.
		EN 1.4571	FKM	Stainless steel		DMX 7-10	99591989	p. b.
			EPDM		4/6, 6/9, 6/12, 9/12	DMX 7-10	99772225	p. b.
7	16	PVC	FKM	Ceramics	4/6, 6/9, 6/12, 9/12	DMX 7-10	99591987	p. b.
			PVDF	PTFE	4/6, 6/9, 6/12, 9/12	DMX 7-10	99591988	p. b.
		EN 1.4571		Stainless steel		DMX 7,2-16	99919731	p. b.
			PVC		Ceramics	4/6, 6/9, 6/12, 9/12	DMX 7,2-16	99882377
		EN 1.4571	FKM	Stainless steel		DMX 13,7-16	99919746	p. b.
			PVC		Ceramics	4/6, 6/9, 6/12, 9/12	DMX 13,7-16	99866732
13	10	EN 1.4571		Stainless steel		DMX 14-10	99592004	p. b.
			PVC		Ceramics	4/6, 6/9, 6/12, 9/12	DMX 14-10	99772385
14	10	PVC	EPDM	Ceramics	4/6, 6/9, 6/12, 9/12	DMX 14-10	99772385	p. b.

Fortsättning från föregående sida

Max. Fl. [m3/h]	Max. drift tr. [bar]	Dosing Head	Mtrl. Packn.	Ball	Rörsnsl. in mm	Modell	Artikelnummer	Pris
14	10	PVC	FKM	Ceramics	4/6, 6/9, 6/12, 9/12	DMX 14-10	99591991	p. b.
		PVDF	PTFE		4/6, 6/9, 6/12, 9/12	DMX 14-10	99592003	p. b.
16	12	PVC	EPDM		6/12	DMX 16-12	99205972	p. b.
			4/6, 6/9, 6/12, 9/12		DMX 16-12	99205971	p. b.	
		FKM	4/6, 6/9, 6/12, 9/12		DMX 16-12	99205965	p. b.	
		EN 1.4571	Stainless steel		4/6, 6/9, 6/12, 9/12	DMX 16-12	99205916	p. b.
27	10	PVC	EPDM	4/6, 6/9, 6/12, 9/12	DMX 27-10	99920676	p. b.	
			FKM	4/6, 6/9, 6/12, 9/12	DMX 27-10	99772687	p. b.	
		PVDF	PTFE	4/6, 6/9, 6/12, 9/12	DMX 27-10	99592005	p. b.	
	12	PVC	EPDM	6/12	DMX 27-12	99205997	p. b.	
			4/6, 6/9, 6/12, 9/12	DMX 27-12	99205995	p. b.		
			FKM	4/6, 6/9, 6/12, 9/12	DMX 27-12	99205994	p. b.	
EN 1.4571	Stainless steel	4/6, 6/9, 6/12, 9/12	DMX 27-12	99205993	p. b.			
35	10	PVC	EPDM	4/6, 6/9, 6/12, 9/12	DMX 35-10	99592010	p. b.	
			FKM	4/6, 6/9, 6/12, 9/12	DMX 35-10	99772737	p. b.	
		PVDF	PTFE	4/6, 6/9, 6/12, 9/12	DMX 35-10	99592007	p. b.	
		EN 1.4571	FKM	Stainless steel	4/6, 6/9, 6/12, 9/12	DMX 35-10	99592009	p. b.
50	8	PVC	EPDM	6/12	DMX 50-10	99592023	p. b.	
			4/6, 6/9, 6/12, 9/12	DMX 50-10	99206001	p. b.		
			FKM	4/6, 6/9, 6/12, 9/12	DMX 50-10	99206000	p. b.	
		PVDF	PTFE	6/12	DMX 50-10	99205999	p. b.	
			4/6, 6/9, 6/12, 9/12	DMX 50-10	99205998	p. b.		
			EN 1.4571	FKM	Stainless steel	4/6, 6/9, 6/12, 9/12	DMX 50-10	99592012
75	4	PVC	EPDM	19/27, 20/25	DMX 75-4	99592026	p. b.	
			FKM	19/27, 20/25	DMX 75-4	99772110	p. b.	
		PVDF	PTFE	19/27, 20/25	DMX 75-4	99592024	p. b.	
		EN 1.4571	FKM	Stainless steel	19/27, 20/25	DMX 75-4	99592025	p. b.
115	3	PVC	EPDM	19/27, 20/25	DMX 115-3	99592028	p. b.	
			FKM	19/27, 20/25	DMX 115-3	99206003	p. b.	
		PVDF	PTFE	19/27, 20/25	DMX 115-3	99206002	p. b.	
					DMX 115-3	99592027	p. b.	

8

DMX 226

MEKANISKA DOSERINGSPUMPAR ► DOSERINGSPUMPAR FÖR MEKANISKA MEMBRAN

DMX 226: MEKANISKA DIAPHRAGM DOSERINGSPUMPAR

Motordrivna membradoseringspumpar av hög kvalitet är en mycket ekonomisk och robust lösning för applikationer med medelhög till hög prestanda.

Kapacitet: 0,4- 765 l/h

Tryck: 3–10 bar

Inställningsområde: 10: 1, manuell slagjustering

Nätspänning: Styrenhetsvariant B: 3 x 230/400 V, 50/60 Hz - 3 x 440/480 V, 60 Hz



MPG IM

Max. Fl. [m ³ /h]	Max. drift tr. [bar]	Dosing Head	Mtrl. Packn.	Ball	Röransl. in mm	Modell	Artikelnummer	Pris
1								
132	10	PVC	EPDM	Ceramics	19/27, 20/25	DMX 132-10	99206048	p. b.
			FKM		19/27, 20/25	DMX 132-10	99206047	p. b.
199	8		EPDM		19/27, 20/25	DMX 199-8	99206050	p. b.
			FKM		19/27, 20/25	DMX 199-8	99206049	p. b.
280	6		EPDM		19/27, 20/25	DMX 280-8	99206052	p. b.
			FKM		19/27, 20/25	DMX 280-8	99206051	p. b.
321	6	EPDM	19/27, 20/25	DMX 321-6	99206064	p. b.		
		FKM	19/27, 20/25	DMX 321-6	99206063	p. b.		
3								
67	10	EN 1.4571	FKM	Stainless steel		DMX 67-10	99592049	p. b.
		PVC	EPDM	Ceramics	19/27, 20/25	DMX 67-10	99773451	p. b.
		FKM	19/27, 20/25		DMX 67-10	99592046	p. b.	
100	8	PVDF	PTFE		19/27, 20/25	DMX 67-10	99592048	p. b.
		EN 1.4571	FKM	Stainless steel		DMX 100-8	99592036	p. b.
		PVC	EPDM	Ceramics	19/27, 20/25	DMX 100-8	99772688	p. b.
FKM	19/27, 20/25	DMX 100-8	99592033		p. b.			
132	10	PVDF	PTFE		19/27, 20/25	DMX 100-8	99592035	p. b.
		EN 1.4571	FKM	Stainless steel		DMX 132-10	99592052	p. b.
		PVC	EPDM	Ceramics	19/27, 20/25	DMX 132-10	99206033	p. b.
FKM	19/27, 20/25	DMX 132-10	99206011		p. b.			
160	5	PVDF	PTFE		19/27, 20/25	DMX 132-10	99592050	p. b.
		EN 1.4571	FKM	Stainless steel		DMX 160-5	99772415	p. b.
		PVC	EPDM	Ceramics	19/27, 20/25	DMX 160-5	99772398	p. b.
FKM	19/27, 20/25	DMX 160-5	99772380		p. b.			
199	8	PVDF	PTFE		19/27, 20/25	DMX 160-5	99772409	p. b.
		EN 1.4571	FKM	Stainless steel		DMX 199-8	99592064	p. b.
		PVC	EPDM	Ceramics	19/27, 20/25	DMX 199-8	99206035	p. b.
FKM	19/27, 20/25	DMX 199-8	99206034		p. b.			
224	5	PVDF	PTFE		19/27, 20/25	DMX 199-8	99592063	p. b.
		EN 1.4571	FKM	Stainless steel		DMX 199-8	99592062	p. b.
		PVC	EPDM	Ceramics	19/27, 20/25	DMX 224-5	99772481	p. b.
FKM	19/27, 20/25	DMX 224-5	99592040		p. b.			
280	8	PVDF	PTFE		19/27, 20/25	DMX 224-5	99592041	p. b.
		EN 1.4571	FKM	Stainless steel		DMX 280-8	99592067	p. b.
		PVC	EPDM	Ceramics	19/27, 20/25	DMX 280-8	99206037	p. b.
FKM	19/27, 20/25	DMX 280-8	99206036		p. b.			
321	6	PVDF	PTFE		19/27, 20/25	DMX 280-8	99592065	p. b.
		EN 1.4571	FKM	Stainless steel		DMX 280-8	99592069	p. b.
		PVC	EPDM	Ceramics	19/27, 20/25	DMX 321-6	99206039	p. b.
FKM	19/27, 20/25	DMX 321-6	99206038		p. b.			
460	3	PVDF	PTFE		19/27, 20/25	DMX 321-6	99592068	p. b.
		EN 1.4571	FKM	Stainless steel		DMX 460-6	99206042	p. b.
		PVC	EPDM		19/27, 20/25	DMX 460-6	99206040	p. b.
525	3	EN 1.4571	FKM	Stainless steel		DMX 460-6	99206040	p. b.
						DMX 525-3	99592074	p. b.

Fortsättning från föregående sida

Max. Fl. [m ³ /h]	Max. drift tr. [bar]	Dosing Head	Mtrl. Packn.	Ball	Röransl. in mm	Modell	Artikelnummer	Pris
525	3	PVC	EPDM	Stainless steel	40	DMX 525-3	99206044	p. b.
			FKM	Glass	40	DMX 525-3	99206043	p. b.
		PVDF	PTFE	Composite	40	DMX 525-3	99592073	p. b.
EN 1.4571		FKM	Stainless steel	40	DMX 765-3	99592077	p. b.	
765		PVC			EPDM	DMX 765-3	99206046	p. b.
		PVC	FKM	Glass	DMX 765-3	99206045	p. b.	
	PVDF		PTFE	Composite	40	DMX 765-3	99592076	p. b.

DMH 251

HYDRAULISKA MEMBRANDOSERINGSPUMPAR ► DMH

DMH 251: HYDRAULISK PISTON DIAPHRAGM DOSERINGSPUMPAR DMH

Motordrivna membradoseringspumpar med hög prestanda för processtekniska applikationer, med extra lång livslängd tack vare innovativ kolmembranteknik.

Kapacitet: 0,5 - 1150 l/h

Tryck: 10 bar

Inställningsområde: 10: 1, manuell slagjustering

Nätspänning: Styrenhetsvariant B: 3 x 230/400 V, 50/60 Hz - 3 x 440/480 V, 60 Hz



MPG IM

Max. Fl. [m3/h]	Max. drift tr. [bar]	Dosing Head	Mtrl. Packn.	Ball	Röransl. in mm	Modell	Artikelnummer	Pris
3		EN 1.4571	FKM	Stainless steel		DMH 5-10	99587782	p. b.
5	10	PVC	EPDM	Ceramics	4/6, 6/9, 6/12, 9/12	DMH 5-10	99920694	p. b.
			FKM		4/6, 6/9, 6/12, 9/12	DMH 5-10	99587780	p. b.
		PVDF	PTFE		4/6, 6/9, 6/12, 9/12	DMH 5-10	99587781	p. b.
		PVC	EPDM		4/6, 6/9, 6/12, 9/12	DMH 13-10	99920697	p. b.
13		PVC	FKM	Ceramics	4/6, 6/9, 6/12, 9/12	DMH 13-10	99587783	p. b.
			PVDF		PTFE	4/6, 6/9, 6/12, 9/12	DMH 13-10	99587784

DMH 252: HYDRAULISKA KOLONN DIAPHRAGM DOSERINGSPUMPAR

Motordrivna membradoseringspumpar med hög prestanda för processtekniska applikationer, med extra lång livslängd tack vare innovativ kolmembranteknik.

Kapacitet: 0,5 - 1150 l/h

Tryck: 10 bar

Inställningsområde: 10: 1, manuell slagjustering

Nätspänning: Styrenhetsvariant B: 3 x 230/400 V, 50/60 Hz - 3 x 440/480 V, 60 Hz



MPG IM 8

Max. Fl. [m3/h]	Max. drift tr. [bar]	Dosing Head	Mtrl. Packn.	Ball	Röransl. in mm	Modell	Artikelnummer	Pris		
37	10	EN 1.4571	FKM	Stainless steel		DMH 37-10	99587794	p. b.		
			EPDM		4/6, 6/9, 6/12, 9/12	DMH 37-10	99920873	p. b.		
		PVC	FKM	Ceramics	4/6, 6/9, 6/12, 9/12	DMH 37-10	99587792	p. b.		
			PTFE		4/6, 6/9, 6/12, 9/12	DMH 37-10	99587793	p. b.		
		46	10	EN 1.4571	FKM	Stainless steel		DMH 46-10	99587797	p. b.
					EPDM		4/6, 6/9, 6/12, 9/12	DMH 46-10	99920874	p. b.
				PVC	FKM	Ceramics	4/6, 6/9, 6/12, 9/12	DMH 46-10	99587795	p. b.
					PTFE		4/6, 6/9, 6/12, 9/12	DMH 46-10	99587796	p. b.

DMH 253

HYDRAULISKA MEMBRANDOSERINGSPUMPAR ► DMH

DMH 253: HYDRAULISKA KOLONN DIAPHRAGM DOSERINGSPUMPAR

Motordrivna membradoseringspumpar med hög prestanda för processtekniska applikationer, med extra lång livslängd tack vare innovativ kolmembranteknik.

Kapacitet: 0,5 - 1150 l/h Tryck: 10 bar Inställningsområde: 10: 1, manuell slagjustering Nätspänning: Styrenhetsvariant B: 3 x 230/400 V, 50/60 Hz - 3 x 440/480 V, 60 Hz



MPG IM

Max. Fl. [m ³ /h]	Max. drift tr. [bar]	Dosing Head	Mtrl. Packn.	Ball	Röransl. in mm	Modell	Artikelnummer	Pris
3								
67	10	EN 1.4571	FKM	Stainless steel		DMH 67-10	99587803	p. b.
		PVC	EPDM		19/27, 20/25	DMH 67-10	99823077	p. b.
			FKM	Ceramics	19/27, 20/25	DMH 67-10	99587801	p. b.
		PVDF	PTFE		19/27, 20/25	DMH 67-10	99587802	p. b.
100	10	EN 1.4571	FKM	Stainless steel		DMH 100-10	99587809	p. b.
			EPDM		19/27, 20/25	DMH 100-10	99823242	p. b.
		PVC	FKM	Ceramics	19/27, 20/25	DMH 100-10	99587807	p. b.
		PVDF	PTFE		19/27, 20/25	DMH 100-10	99587808	p. b.

DMH 254: HYDRAULISKA KOLONN DIAPHRAGM DOSERINGSPUMPAR

Motordrivna membradoseringspumpar med hög prestanda för processtekniska applikationer, med extra lång livslängd tack vare innovativ kolmembranteknik.

Kapacitet: 0,5 - 1150 l/h

Tryck: 10 bar

Inställningsområde: 10: 1, manuell slagjustering

Nätspänning: Styrenhetsvariant B: 3 x 230/400 V, 50/60 Hz - 3 x 440/480 V, 60 Hz



MPG IM 8

Max. Fl. [m ³ /h]	Max. drift tr. [bar]	Dosing Head	Mtrl. Packn.	Ball	Röransl. in mm	Modell	Artikelnummer	Pris
3								
143	10	EN 1.4571	FKM	Stainless steel		DMH 143-10	99587815	p. b.
		PVC	EPDM		19/27, 20/25	DMH 143-10	99920698	p. b.
			FKM	Ceramics	19/27, 20/25	DMH 143-10	99587813	p. b.
		PVDF	PTFE		19/27, 20/25	DMH 143-10	99587814	p. b.
213	10	EN 1.4571	FKM	Stainless steel		DMH 213-10	99587821	p. b.
		PVC	EPDM		19/27, 20/25	DMH 213-10	99892882	p. b.
			FKM	Ceramics	19/27, 20/25	DMH 213-10	99587819	p. b.
		PVDF	PTFE		19/27, 20/25	DMH 213-10	99587820	p. b.

DMH 255

HYDRAULISKA MEMBRANDOSERINGSPUMPAR ► DMH

DMH 255: HYDRAULISK PISTON DIAPHRAGM DOSERINGSPUMPAR DMH

Motordrivna membradoseringspumpar med hög prestanda för processtekniska applikationer, med extra lång livslängd tack vare innovativ kolmembranteknik.

Kapacitet: 0,5 - 1150 l/h Tryck: 10 bar Inställningsområde: 10: 1, manuell slagjustering Nätspänning: Styrenhetsvariant B: 3 x 230/400 V, 50/60 Hz - 3 x 440/480 V, 60 Hz



MPG IM

Max. Fl. [m ³ /h]	Max. drift tr. [bar]	Dosing Head	Mtrl. Packn.	Ball	Röransl. in mm	Modell	Artikelnummer	Pris
3								
332	10	EN 1.4571	FKM	Stainless steel		DMH 332-10	99587830	p. b.
		PVC	EPDM		19/27, 20/25	DMH 332-10	99920882	p. b.
			FKM	Ceramics	19/27, 20/25	DMH 332-10	99587828	p. b.
		PVDF	PTFE		19/27, 20/25	DMH 332-10	99587829	p. b.
		EN 1.4571	FKM	Stainless steel	40	DMH 550-10	99587836	p. b.
			EPDM		40	DMH 550-10	99920877	p. b.
550			FKM	Ceramics	40	DMH 550-10	99587834	p. b.
		PVDF	PTFE	Composite	40	DMH 550-10	99587835	p. b.

DMH 257: HYDRAULISK PISTON DIAPHRAGM DOSERINGSPUMPAR DMH

Motordrivna membradoseringspumpar med hög prestanda för processtekniska applikationer, med extra lång livslängd tack vare innovativ kolmembranteknik.

Kapacitet: 0,5 - 1150 l/h

Tryck: 10 bar

Inställningsområde: 10: 1, manuell slagjustering

Nätspänning: Styrenhetsvariant B: 3 x 230/400 V, 50/60 Hz - 3 x 440/480 V, 60 Hz



MPG IM 8

Max. Fl. [m ³ /h]	Max. drift tr. [bar]	Dosing Head	Mtrl. Packn.	Ball	Röransl. in mm	Modell	Artikelnummer	Pris
770	10	EN 1.4571	FKM	Stainless steel	40	DMH 770-10	99587843	p. b.
		PVC	EPDM	Glass	40	DMH 770-10	99920878	p. b.
		PVDF	PTFE	Composite	40	DMH 770-10	99587841	p. b.
		EN 1.4571	FKM	Stainless steel	40	DMH 770-10	99587842	p. b.
		PVC	EPDM	Glass	40	DMH 880-10	99587846	p. b.
		PVDF	PTFE	Composite	40	DMH 880-10	99920880	p. b.
880	10	EN 1.4571	FKM	Stainless steel	40	DMH 880-10	99587844	p. b.
		PVC	EPDM	Glass	40	DMH 880-10	99587845	p. b.
		PVDF	PTFE	Composite	40	DMH 880-10	99587845	p. b.
		EN 1.4571	FKM	Stainless steel	40	DMH 1150-10	99587849	p. b.
		PVC	EPDM	Glass	40	DMH 1150-10	99920881	p. b.
		PVDF	PTFE	Composite	40	DMH 1150-10	99587847	p. b.
1150	10	PVC	FKM	Glass	40	DMH 1150-10	99587847	p. b.
		PVDF	PTFE	Composite	40	DMH 1150-10	99587848	p. b.

SYSTEMKOMPONENTER I OXIPERM PRO / OXIPERM

DESINFEKTIONSSYSTEM ► OXIPERM PRO KLORDIOXIDSYSTEM

SYSTEMKOMPONENTER I OXIPERM PRO: OCD - OXIPERM PRO - CHLORINE DIOXIDE GENERATOR/DOSING SYSTEM

Detta system för framställning av klordioxid är den perfekta lösningen för bekämpning av Legionella, som ofta förekommer i kommunala och industriella vattensystem (som hotell, sjukhus, kyltorn etc.), och andra mikroorganismer i dricksvatten. Systemet framställer klordioxid från spädda lösningar av ingående kemikalier.



MPG IL

Disinfectant amount gh	Max. drift tr. [bar]	Tankvolym [L]
5	9.00	30
10	9.00	30
30	9.00	60
30	9.00	200
60	9.00	60
60	9.00	200

Produktnamn	Artikelnummer	Pris
Oxiperm Pro OCD-162-5-S/G	95735153	p. b.
Oxiperm Pro OCD-162-10-S/G	95735161	p. b.
Oxiperm Pro OCD-162-30-P/G1	95735171	p. b.
Oxiperm Pro OCD-162-30-P/G2	95735175	p. b.
Oxiperm Pro OCD-162-60-P/G1	95718454	p. b.
Oxiperm Pro OCD-162-60-P/G2	95718458	p. b.

OXIPERM TILLBEHÖR: OXIPERM TILLBEHÖR



MPG IL

Kort beskr.
AQC-D11, P-AU-X-X, QS-T-G
AQC-D12, P-AU-X-X, QS-T-X
Spare, sample water filter

Artikelnummer	Pris
95703178	p. b.
95708029	p. b.
95737681	p. b.
95737691	p. b.
95709473	p. b.

DID: VÄGGMONTERINGSANALYSATOR OCH STYRENHET

Väggmonteringsanalysator och styrenhet

- CU382 Digital analysator och styrenhet med flera parametrar
- Tre integrerade börvärdes- eller sammansatta kretsar PID-styrenheter med flödesingång
- Dataloggare med export via USB-pinne (ingår inte)
- Analog, digital och Modbus RTU ingång / utgång
- Inkluderar sensorer (anges i tabell), sensorkablar, provvattenreglering och sensormonteringscell
- 100-240 Volt 50/60 Hz 1-fas effekt
- Mer information finns i DID-typnyckel (sid. 8,50) och tekniska data (sid. 8,51 till 8,53) eller se

komplett DID-datalista i Grundfos Product Center (GPC)



MPG IJ 8

Kort beskr.	Artikelnummer	Pris
DID-1 BF1-PH	98915665	p. b.
DID-1 TI1-ORP	98915667	p. b.
DID-1 BF1-CND	98915670	p. b.
DID-1 TI1-PH	98915666	p. b.
DID-1 TI1-CND	98915671	p. b.
DID-1 BF1-	99852669	p. b.
DID-3 TI2-ORP/PH	98915668	p. b.
DID-3 BF3-ORP/PH	98915669	p. b.
DID-3 BF3-	99083725	p. b.
DID-3 BT4-	99852671	p. b.
DID-1 BF1-FCL2	98915656	p. b.
DID-1 BF1-CDI2	98915657	p. b.
DID-3 BF3-FCL2/PH/ORP	98915664	p. b.
DID-3 BF3-FCL2/PH	98915661	p. b.
Security accessorieinstal.CLO2 64.13112	95706626	p. b.

DID: ANALYSER & CONTROLLER ACCESSORIES



MPG IJ

DID / DID SENSORER

MÄT- OCH KONTROLLÖSNINGAR ► DID OCH MÄTBARA TILLBEHÖR

Fortsättning från föregående sida

Kort beskr.	Artikelnummer	Pris
Acc. DID BF-, backplate	99852664	p. b.
Acc. DID BF-X, flow cell	99852651	p. b.
Acc. sensorcable 1m	98915690	p. b.
Acc. sensorcable extension 10m	98915691	p. b.
Acc. sensorcable extension 20m	98915692	p. b.
CU382-1 param. water quality controller	98915672	p. b.
CU382-3 param. water quality controller	98915673	p. b.
Flow Cell - Suit 1x Sensor	99074485	p. b.
Flow Cell - Suit 3x Sensors	99074486	p. b.
Inlet Assembly - DID BF-1/3	99074484	p. b.
Kit, plug set/5 pole M12	96645265	p. b.
Measuring water pump p. 1200 l/h	95701524	p. b.
Pressure loading valve	96609179	p. b.

DID SENSORER: DID SENSORER: VÄGGMONTERINGSCELL

Intelligenta digitala sensorer, specifika parametrar och mätområden



MPG IJ

Kort beskr.	Artikelnummer	Pris
Sensor, Conductivity, plug type	98915688	p. b.
Sensor, Conductivity, with cable 7,5m	98915689	p. b.
Sensor, ORP -2V to +2V, plug type	98915686	p. b.
Sensor, ORP -2V to +2V, with cable 7,5m	98915687	p. b.
Sensor, Turbidity, Organics, plug type	99852649	p. b.
Sensor, Turbidity, plug type	99852646	p. b.
Sensor, chlorine dioxide 0-20ppm	98915678	p. b.
Sensor, chlorine dioxide 0-20ppm	98915679	p. b.
Sensor, free chlorine 0-2ppm, E-520	99290639	p. b.
Sensor, free chlorine 0-20ppm, E-520	99290641	p. b.
Sensor, hydrogen peroxide 0-200ppm	98915680	p. b.
Sensor, hydrogen peroxide 0-2000ppm	98915681	p. b.
Sensor, pH 2-12, plug type	98915684	p. b.
Sensor, peracetic acid 0-200ppm	98915682	p. b.
Sensor, peracetic acid 0-2000ppm	98915683	p. b.
Sensor, total chlorine 0-2ppm, E-525	99290664	p. b.
Sensor, total chlorine 0-20ppm, E-525	99290665	p. b.
sensor, pH 0-14, with cable 7,5m	98915685	p. b.

DIT-FOTOMETER: DIT-M, DIT-L, DIT-IR

DIT-fotometern är en mätanordning.

Leveransomfattning DIT-M och DIT-L

- 1 fotometer i ett plasthölje
- 4 batterier (AAA / LR03)
- 1 manual (installation och drift)

instruktioner)

- 1 Intyg om överensstämmelse
- 3 runda injektionsflaskor med lock och packning, Ø24 mm

Leveransomfattning DIT-IR

- 1 DIT-IR i ett plasthölje
- 4 batterier (AA / LR6)
- 1 USB-kabel
- 1 skruvmejsel med klämma
- 1 manual (installation och drift)

instruktioner)

- 1 Intyg om överensstämmelse
- CD-ROM.
- 1 rengöringsborste
- 1 rörstång av plast

DIT-L levereras dessutom med

- **1 Startsets (100 tabletter vardera)** : DPD nr 1, DPD

Nr 3, glykin, fenolred fotometer)



8

Kort beskr.	MPG IJ	
	Artikelnummer	Pris
DIT-L, PHOTOMETER	95727744	p. b.
DIT-M, Photometer	95727745	p. b.
DIT-M, Verification standard	95727743	p. b.
	95727742	p. b.
	95727746	p. b.

REAGENT: FOR DIT-M AND DIT-L



Kort beskr.	MPG SF	
	Artikelnummer	Pris
Buffer solution pH, 3x100ml	96609165	p. b.
Reagent DPD1 high calcium 250pcs/ spare	95727748	p. b.
Reagent Glycine 250 tablets	95727752	p. b.
Spare DPD acidifying 100 tablets	98032751	p. b.
Spare DPD neutralising 100 tablets	98032752	p. b.
Spare, potassium chloride solution 250ml	96688696	p. b.
Spare, reagent ALKA-M 100 tablets	95727763	p. b.

REAGENT / DIT / KONTROLLKABEL OCH ADAPTRAR

MÄT- OCH KONTROLLÖSNINGAR ► DID OCH MÄTBARA TILLBEHÖR

Fortsättning från föregående sida

Kort beskr.	Artikelnummer	Pris
Spare, reagent CyA-test 100 tablets	95727760	p. b.
Spare, reagent DPD No.1 100 tablets	95727761	p. b.
Spare, reagent DPD No.1 250 tablets	95727747	p. b.
Spare, reagent DPD No.3 EVO 250 tablets	95727750	p. b.
Spare, reagent DPD No.4 EVO 250 tablets	95727751	p. b.
Spare, reagent SPADNS	95727757	p. b.
Spare, reagent aluminium 2x250 tablets	95727755	p. b.
Spare, reagent chloride 2x250 tablets	95727754	p. b.
Spare, reagent fluoride-standard	95727758	p. b.
Spare, reagent hydrogenperox LR 100tabl.	95727762	p. b.
Spare, reagent iron LR 100 tablets	95727756	p. b.
Spare, reagent manganese 2x100 tablets	95727759	p. b.
Spare, reagent phenol red 250 tablets	95727753	p. b.

DIT: ACCESSORIES

Kort beskr.	MPG SF	
	Artikelnummer	Pris
Spare, plastic stirring rod 13cm	95727771	p. b.
Spare, plastic syringe 5ml	95727773	p. b.
Spare, sample water filter	96622995	p. b.
Spare, vials, glass 5pc.	95727768	p. b.
Spare, vials, glass 12pc.	95727769	p. b.

KONTROLLKABEL OCH ADAPTRAR



Utformad för	Kort beskr.	MPG IJ	
		Artikelnummer	Pris
	Kit, membranbrottsdetektor M12 kpl	96534443	p. b.
DDA 60 to 200	Acc. cable 3 m, GENibus, straight	98589048	p. b.
DDA, DDC, DDE, DME, DMX, DMH	Anslutningskontakt utan kabel	96440452	p. b.
DDA, DDC, DDE, DME, DMX, DMH	Circular connector plug:4pole	96698715	p. b.
DDA, DDC, DDE, DME, DMX, DMH	Kabel med gjuten kontakt 5m	96440451	p. b.
DDA, DDC, DDE, DME, DMX, DMH	Signalkabel 5m	96609016	p. b.
DDA, DDC, DDE, DMX, DMH	Coupler socket w/ coding jog M12x1 4pole	96696198	p. b.
DDA, DDC, DDE, DMX, DMH	Reläkabel 5m	96609019	p. b.
DDA, DME, DMX, DMH	5-pole M12 plug 1, 2, 4 for single cable	96609031	p. b.
DDA, DME, DMX, DMH	Analog ut kabel 5m	96632922	p. b.
DDA, DME, DMX, DMH	Kit, control cable 5m, 5 pole DME60-940	96527111	p. b.
DDA, DME, DMX, DMH	Kit, control plug stop dosing	96606401	p. b.
DDI 222		96693737	p. b.
DDI 222	Circular connector profibus M12 T-dist.	96693735	p. b.
DDI, DDA & DDE XL		96698717	p. b.
DME	Anslutningskontakt utan kabel	96440449	p. b.
DME	Kit, cable for Add-on Relay, 5m.	96534215	p. b.
DME	Signalkabel DME 5m 4-20mA Puls	96440448	p. b.

Fortsättning från föregående sida

Utformad för	Kort beskr.	Artikel-nummer	Pris
DMX, DMH		96630345	p. b.
DMX, DMH	Spare, adaptor, empty signal	96635010	p. b.

MEMBRAN LECKAGE DETEKTION

		MPG IJ	
Kort beskr.		Artikel-nummer	Pris
Acc. Set SDXL PLV-PRV-DBG0,36I-PVC FKM		99211372	p. b.
Acc. Set SDXL PLV-PRV-PVC EPDM		99211485	p. b.
Acc. Set SDXL PLV-PRV-PVC FKM		99211484	p. b.
Acc.Set SDXL PLV-PRV-DBG0,36I-PVC EPDM		99211483	p. b.
Acc.Tank adaptor plate DMX226,DMH251-262		99211241	p. b.
Acc.wall bracket f.DMX221,DDI		91836471	p. b.

TANK ACCESSORIES

- Various tank accessories for additions to chemical tanks
- Select by description
- For further information see Tank accessories product information pages in the Grundfos dosing accessories data book in

GPC

		MPG IJ	
Mtrl. Tillbeh.		Artikel-nummer	Pris
Polyeten		98375695	p. b.
		99174140	p. b.

FOOT VALVES 60 L/H

Foot valves are installed at the lower end of the suction hose. They are available either without level indication or with low-level and empty-tank indication. Foot valves include:

- Weight
- Strainer (mesh size approx. 0.8 mm) and non-return valve
- Hose connection set: 4/6 mm, 6/9 mm, 6/12 mm and 9/12 mm
- Pipe connection set: threaded, Rp 1/4", female (stainless steel).

Foot valves with low-level and empty-tank indication include additionally:

- Reed-switch unit with two floaters
- 5 metres of cable with PE jacket
- M 12 plug to connect DDA, DDC, DDE or DDI dosing pump
- PE cap, Ø58 mm, for assembly in Grundfos cylindrical tanks, or for use with tank adaptors.



MPG IJ

FOOT VALVES 60 l/h

MÄT- OCH KONTROLLÖSNINGAR ► DOSERINGSTILLBEHÖR

Fortsättning från föregående sida

Mtrl. Tillbeh.	Mtrl. Packn.	Ball	Artikelnummer	Pris
PVDF	FKM/EPDM	Ceramics	98070953	p. b.

Fortsättning från föregående sida

FOOT VALVES 460 L/H

Foot valves are installed at the lower end of the inlet hose. They have no level indication. Foot valves include:

- Strainer (mesh size approx. 0.8 mm) and non-return valve
- Hose and pipe connection set: for hoses 19/27 and pipe 20/25 (PE & PVDF)
- Pipe connection set: threaded, Rp 3/4", female (stainless steel).



MPG II

Mtrl. Tillbeh.	Mtrl. Packn.	Ball	Artikel-nummer	Pris
PVDF	FKM/EPDM	Ceramics	99168636	p. b.
	PTFE		99168649	p. b.
Polyeten	FKM/EPDM		99168633	p. b.
			99168635	p. b.
Stainless steel	PTFE		99170593	p. b.

INSTALLATION KITS



MPG II

Max. drift tr. [bar]	Mtrl. Tillbeh.	Mtrl. Packn.	Ball	Artikel-nummer	Pris
	PVDF	EPDM	Ceramics	95730446	p. b.
	PVDF	EPDM	Ceramics	95730454	p. b.
	PVDF	EPDM	Ceramics	95730462	p. b.
	PVDF	EPDM	Ceramics	95730470	p. b.
	PVDF	EPDM	Ceramics	95730478	p. b.

INSTALLATION KITS

MÄT- OCH KONTROLLÖSNINGAR ► DOSERINGSTILLBEHÖR

Fortsättning från föregående sida

Max. drift tr. [bar]	Mtrl. Tillbeh.	Mtrl. Packn.	Ball	Artikel-nummer	Pris
	PVDF	EPDM	Ceramics	95730486	p. b.
	PVDF	FKM	Ceramics	95730445	p. b.
	PVDF	FKM	Ceramics	95730453	p. b.
	PVDF	FKM	Ceramics	95730461	p. b.
	PVDF	FKM	Ceramics	95730469	p. b.
	PVDF	FKM	Ceramics	95730477	p. b.
	PVDF	FKM	Ceramics	95730485	p. b.
	PVDF	PTFE	Ceramics	95730447	p. b.
	PVDF	PTFE	Ceramics	95730455	p. b.
	PVDF	PTFE	Ceramics	95730463	p. b.
	PVDF	PTFE	Ceramics	95730471	p. b.
	PVDF	PTFE	Ceramics	95730479	p. b.
	PVDF	PTFE	Ceramics	95730487	p. b.
	Polypropen	EPDM	Ceramics	95730441	p. b.
	Polypropen	EPDM	Ceramics	95730449	p. b.
	Polypropen	EPDM	Ceramics	95730457	p. b.
	Polypropen	EPDM	Ceramics	95730465	p. b.
	Polypropen	EPDM	Ceramics	95730473	p. b.
	Polypropen	EPDM	Ceramics	95730481	p. b.
	Polypropen	FKM	Ceramics	95730448	p. b.
	Polypropen	FKM	Ceramics	95730456	p. b.
	Polypropen	FKM	Ceramics	95730464	p. b.
	Polypropen	FKM	Ceramics	95730472	p. b.
	Polypropen	FKM	Ceramics	95730480	p. b.
	Polyvinylklorid	EPDM	Ceramics	95730459	p. b.
	Polyvinylklorid	EPDM	Ceramics	95730467	p. b.
	Polyvinylklorid	EPDM	Ceramics	95730475	p. b.
	Polyvinylklorid	EPDM	Ceramics	95730483	p. b.
	Polyvinylklorid	FKM	Ceramics	95730442	p. b.
	Polyvinylklorid	FKM	Ceramics	95730458	p. b.
	Polyvinylklorid	FKM	Ceramics	95730466	p. b.
	Polyvinylklorid	FKM	Ceramics	95730474	p. b.
	Polyvinylklorid	FKM	Ceramics	95730482	p. b.
	Polyvinylklorid	PTFE	Ceramics	95730444	p. b.
	Polyvinylklorid	PTFE	Ceramics	95730452	p. b.
	Polyvinylklorid	PTFE	Ceramics	95730460	p. b.
	Polyvinylklorid	PTFE	Ceramics	95730468	p. b.
	Polyvinylklorid	PTFE	Ceramics	95730476	p. b.
	Polyvinylklorid	PTFE	Ceramics	95730484	p. b.
12.00	Polyvinylklorid	EPDM	Ceramics	95730451	p. b.
12.00	Polyvinylklorid	FKM	Ceramics	95730450	p. b.

RIGID SUCTION LANCES 460 L/H

They are available either without level indication or with low-level and empty-tank indication. Their immersion depth is adjustable.

Hose between suction line and dosing pump is to be ordered separately.

Suctions lances without empty level signal include the following items:

- Strainer (mesh size approx. 2.2 mm)
- Non-return valve
- Connection set for Hose 19/27 and Pipe 20/25
- Adjustable tank connection with holes for e.g. deaeration line

Suctions lances with empty level signal include additionally:

- Reed-switch unit with 2 floaters
- 5 metres of cable with PE jacket
- M 12 plug to connect DDA, DDC, DDE or DDI dosing pump

The switch mode of the low-level and empty-tank indication is factory-set to NO. The switch mode can be set to NC by turning the floater upside down.

Selected adaptors allow these suction lances with G2" rods to be installed on trays with different openings.



RIGID SUCTION LANCES 460 l/h / RIGID SUCTION

MÄT- OCH KONTROLLÖSNINGAR ► DOSERINGSTILLBEHÖR

Fortsättning från föregående sida

RIGID SUCTION LANCES 1150 L/H

These rigid suction lances are designed for the use with stationary tanks (e.g. Grundfos tanks). Rigid suction lances for stationary tanks have a foot valve with strainer. Level switches are available as accessories and can be retrofitted. Length of the rigid pipe can be adapted. The pump is usually installed either directly on the tank, on a wall bracket or in a skid.

Rigid suction lances for stationary tanks include:

- Strainer (mesh size approx. 0.8 mm)
- Non-return valve
- Pipe connection set (PVC): for pipes with external diameter 40 mm
- Adjustable tank connection



MPG II

Nedsänkn.djup [mm]	Mtrl. Tillbeh.	Mtrl. Packn.	Ball	Kort beskr.	Artikelnummer	Pris
1200	PVC-PVDF	EPDM	Glass	RSL-1200-NL-G2 PVC/E/G K	99328227	p. b.
		FKM		RSL-1200-NL-G2 PVC/V/G K	99328221	p. b.

ADAPTER FÖR CONTAINERING AV CONTAINER: CONTAINER CONNECTION



MPG II

Utformad för	Kort beskr.	Artikelnummer	Pris
RSL	Acc. backing nut G2"	98071170	p. b.
RSL and FV-2L	Acc. adapter RSL, G2" in, cap DIN61	98071174	p. b.
RSL and FV-2L	Acc. adapter RSL, G2" in, IBC150mm	98071177	p. b.
RSL and FV-2L	Acc.adapter RSL, G2" in, cap DIN51	98071173	p. b.
RSL and FV-2L	Acc.adapter RSL, G2" in, cap ASTM 63mm	98071176	p. b.
RSL and FV-2L	Acc.adapter RSL, G2" in, cap DIN71	98071175	p. b.
RSL and FV-2L	Acc.adapter RSL, G2" in, S56x4 out	98071172	p. b.
RSL and FV-2L	Acc.adapter RSL, G2" in, S70x6 out	98071171	p. b.
RSL and FV-2L	Acc.adapter RSL, G2" in, 2" NPT out	98156690	p. b.

PRESSURE RELIEF VALVES

Pressure relief valves protect the pump and the discharge installation against excessive overpressure. All positive displacement dosing

installations should include a pressure relief valve, installed in the discharge line near the pump.

Small and medium-size models (up to 460 l/h) are installed in-line with 2 fittings. The third connection, in a lateral position, allows the

return of the liquid to the tank if the pressure exceeds the control threshold.

For largest flows (up to 1150 l/h), a pressure relief valve can be created by combining a T-piece, mounted in-line, and a pressure

loading valve connected to the third fitting, back towards the storage tank.



Up to 60 l/h

- Relief pressure, adjustable from 5 to 10 bar, is factory-set to 10 bar, or
- Relief pressure, adjustable from 7 to 16 bar, is factory-set to 16 bar.

Up to 460 l/h

- Relief pressure, adjustable from 3 to 10 bar, is factory-set to 10 bar.

MPG II

Relief pressure [bar]	Mtrl. Tillbeh.	Mtrl. Packn.	Röransl. in mm	Modell	Artikelnummer	Pris
4	Stainless steel	Plast		PRESS RELIEF	96694452	p. b.
		FKM/EPDM	5/4	PRV-G5/4-10	99141212	p. b.
	PVDF	Komposit	4/6, 6/9, 6/12, 9/12	PRV-G5/8-10	95730760	p. b.
		PTFE	25	PRV-G5/4-10	99141224	p. b.
			4/6, 6/9, 6/12, 9/12	PRV-G5/8-10	95730761	p. b.
			25	PRV-G5/4-10	99141197	p. b.
10	Polypropen	FKM/EPDM	4/6, 6/9, 6/12, 9/12	PRV-G5/8-10	95730757	p. b.
			25	PRV-G5/4-10	99131032	p. b.
	Polyvinylklorid		4/6, 6/9, 6/12, 9/12	PRV-G5/8-10	95730758	p. b.
		Komposit	25	PRV-G5/4-10	99141139	p. b.
		PTFE	4/6, 6/9, 6/12, 9/12	PRV-G5/8-10	95730759	p. b.
			1/4	PRV-G1/4-10	95730771	p. b.
Stainless steel		3/4	PRV-G3/4-10	99141228	p. b.	
			PRV-G5/8-16	95730776	p. b.	
16	PVDF	FKM/EPDM	4/6, 6/9, 6/12, 9/12	PRV-G5/8-16	95730777	p. b.
		PTFE	4/6, 6/9, 6/12, 9/12	PRV-G5/8-16	95730773	p. b.
	Polypropen	FKM/EPDM	4/6, 6/9, 6/12, 9/12	PRV-G5/8-16	95730774	p. b.
			4/6, 6/9, 6/12, 9/12	PRV-G5/8-16	95730775	p. b.
	Polyvinylklorid	PTFE	4/6, 6/9, 6/12, 9/12	PRV-G1/4-16	95730783	p. b.
			1/4			

PRESSURE LOADING VALVES

MÄT- OCH KONTROLLÖSNINGAR ► DOSERINGSTILLBEHÖR

PRESSURE LOADING VALVES

Pressure loading valves maintain a constant counterpressure for the dosing pump. They are installed in the discharge line after the

pressure relief valve, and after the pulsation damper, if fitted. Pressure loading valves are used in the following applications:

- Too low counterpressure or no counterpressure at all
- Fluctuating system pressure with outlet-side pulsation damper
- To prevent syphoning, when the inlet pressure is higher than the counterpressure.

Pressure loading valves must not be used as shut-off valves.

Up to 60 l/h

- Loading pressure, adjustable from 1 to 5 bar, is factory-set to 3 bar.
- Maximum system pressure: 16 bar.

Up to 460 l/h

- Loading pressure, adjustable from 3 to 10 bar, is factory-set to 3 bar.
- Maximum system pressure: 10 bar.

Up to 1500 l/h

- Loading pressure, adjustable from 0.5 to 10 bar.
- Maximum system pressure: 10 bar.

Membrane material is always full PTFE



MPG II

Mtrl. Tillbeh.	Mtrl. Packn.	Röransl. in mm	Modell	Artikelnummer	Pris
PVDF	FKM/EPDM	25	PLV-G5/4-3	99140646	p. b.
		4/6, 6/9, 6/12, 9/12	PLV-G5/8-3	95730744	p. b.
	Komposit	5/4	PLV-G5/4-3	99140651	p. b.
		PTFE	4/6, 6/9, 6/12, 9/12	PLV-G2-10	99367203
Polypropen	FKM/EPDM	25	PLV-G5/8-3	95730745	p. b.
		4/6, 6/9, 6/12, 9/12	PLV-G2-10	99367200	p. b.
	Gummi	25	PLV-G5/4-3	99140610	p. b.
		4/6, 6/9, 6/12, 9/12	PLV-G5/8-3	95730741	p. b.
Polyvinylklorid	FKM/EPDM	25	pressur	96727367	p. b.
		4/6, 6/9, 6/12, 9/12	PLV-G5/4-3	99132186	p. b.
	Gummi	25	PLV-G5/8-3	95730742	p. b.
		5/4	PLV-G2-10	99367198	p. b.
Stainless steel	PTFE	4/6, 6/9, 6/12, 9/12	PLV-G5/4-3	99140593	p. b.
		1/4	PLV-G5/8-3	95730743	p. b.
	Plast	3/4	PLV-G1/4-3	95730751	p. b.
		PTFE	3/4	PLV-G3/4-3	99135772
			PLV-G2-10	99367204	p. b.
			PRESS. LOADING	96694434	p. b.

MULTI-FUNCTION VALVES



MPG II

Relief pressure [bar]	Mtrl. Tillbeh.	Mtrl. Packn.	Röransl. in mm	Modell	Artikelnummer	Pris
10	PVDF	EPDM	4/6, 6/9, 6/12, 9/12	MFV-G5/8-10	95704591	p. b.
			4/6, 6/9, 6/12, 9/12	MFV-G5/8-10	95730808	p. b.
			4/6, 6/9, 6/12, 9/12	MFV-G5/8-10	95730811	p. b.
			4/6, 6/9, 6/12, 9/12	MFV-G5/8-10	95704585	p. b.
			4/6, 6/9, 6/12, 9/12	MFV-G5/8-10	95730807	p. b.
			4/6, 6/9, 6/12, 9/12	MFV-G5/8-10	95730810	p. b.
		FKM	4/6, 6/9, 6/12, 9/12	MFV-G5/8-10	95730809	p. b.
			4/6, 6/9, 6/12, 9/12	MFV-G5/8-10	95730812	p. b.
			4/6, 6/9, 6/12, 9/12	MFV-G5/8-16	95730822	p. b.
			4/6, 6/9, 6/12, 9/12	MFV-G5/8-16	95730824	p. b.
			4/6, 6/9, 6/12, 9/12	MFV-G5/8-16	95730827	p. b.
			4/6, 6/9, 6/12, 9/12	MFV-G5/8-16	95730821	p. b.
16	FKM	4/6, 6/9, 6/12, 9/12	MFV-G5/8-16	95730823	p. b.	
		4/6, 6/9, 6/12, 9/12	MFV-G5/8-16	95730826	p. b.	
		4/6, 6/9, 6/12, 9/12	MFV-G5/8-16	95730825	p. b.	
		4/6, 6/9, 6/12, 9/12	MFV-G5/8-16	95730828	p. b.	
		4/6, 6/9, 6/12, 9/12	MFV-G5/8-16	95730828	p. b.	
		4/6, 6/9, 6/12, 9/12	MFV-G5/8-16	95730828	p. b.	

INJECTION VALVES

Injection units connect the dosing line with the process line. They ensure a minimum counterpressure of 0.7 bar, and avoid backflow of the dosing liquid.

60

Injection units with ball valve are used for applications where the injection point must be closable. The ball valve is placed between the injection pipe and the spring-loaded non-return valve. Thus, the dosing line can be completely disconnected from the process. The non-return valve can be disassembled and cleaned without stopping the process and emptying the process line.

Pipe, Rp 1/4"

60

4/6, 6/9, 6/12
and 9/12 mm

Material

Balls

64

In general, they include

- Injection pipe. PP, PVC and PVDF versions can be shortened.
- Spring-loaded non-return valve with Tantal spring.



MPG II

Kort beskr.	Artikelnummer	Pris
Inj.unit 0400-10 PVC/V/G 4K-40/120	99332974	p. b.
Inj.unit 0400-10 PVC/E/T 4K-40/120	99333838	p. b.
Inj.unit 0400-10 PVC/T/T 4K-40/120	99333839	p. b.

INJECTION VALVES / RÖR / SLANG

MÄT- OCH KONTROLLÖSNINGAR ► DOSERINGSTILLBEHÖR

Fortsättning från föregående sida

Kort beskr.	Artikelnummer	Pris
Inj.unit 0300-10 SS/T/SS 4A1-30/120	99169230	p. b.
Inj.unit 0300-10 PVC/V/C 4U3-30/120	99168657	p. b.
Inj.unit 0300-10 PVC/E/C 4U3-30/120	99168658	p. b.
Inj.unit 0300-10 PVC/T/C 4U3-30/120	99169217	p. b.
Inj.unit 0300-10 PP/V/C 4U3-30/120	99169220	p. b.
Inj.unit 0300-10 PP/E/C 4U3-30/120	99169223	p. b.
Inj.unit 0300-10 PV/V/C 4U3-30/120	99169227	p. b.
Inj.unit 0300-10 PV/E/C 4U3-30/120	99169228	p. b.
Inj.unit 0300-10 PV/T/C 4U3-30/120	99169229	p. b.
Inj.unit 0302-10 SS/T/SS 4A1-30/120	99206586	p. b.
Inj.unit 0302-10 PVC/V/C 4U3-30/120	99206582	p. b.
Inj.unit 0302-10 PVC/E/C 4U3-30/120	99206585	p. b.
Inj.unit 0400-10 SS/T/SS 4A2-40/120	99333910	p. b.
Inj.unit 0400-10 PP/E/T 4B5-40/120	99333904	p. b.
Inj.unit 0400-10 PV/T/T 4B5-40/120	99333909	p. b.
Inject. unit 0700-6 PVC/V/PVCY-70/220.00	96688319	p. b.
Inject. unit 0700-6 PP/V/PPY-70/220.00	96688320	p. b.
Inject. unit 0200-16 PVC/V/C 4U2-20/100	95730912	p. b.
Inject. unit 0200-16 PVC/E/C 4U2-20/100	95730916	p. b.
Inject. unit 0200-16 PVC/T/C 4U2-20/100	95730920	p. b.
Inject. unit 0200-16 PVC/V/C 4U2-20/300	95730940	p. b.
Inject. unit 0200-16 PVC/E/C 4U2-20/300	95730944	p. b.
Inject. unit 0200-16 PVC/T/C 4U2-20/300	95730948	p. b.
Inject. unit 0202-16 PVC/V/C 4U2-20/100	95730952	p. b.
Inject. unit 0202-16 PVC/E/C 4U2-20/100	95730956	p. b.
Inject. unit 0206-10 PVC/V/C 4U2-20/185	95730968	p. b.
Inject. unit 0206-10 PVC/E/C 4U2-20/185	95730972	p. b.
Injection unit 0202-64 SS/T/SS 4A-20/27	95730960	p. b.
Injection unit 0208-64 SS/T/SS 4A-20/27	95730980	p. b.
Injection unit 0200-100 SS/T/SS 4A-20/27	95730936	p. b.
Injection unit 0203-16 PVC/V/C 4U2-20/55	95730964	p. b.
Injection unit 0208-16 PV/T/C 4U2-20/27	95730976	p. b.
Injection unit 0200-16 PP/V/C 4U2-20/100	95730904	p. b.
Injection unit 0200-16 PP/E/C 4U2-20/100	95730908	p. b.
Injection unit 0200-16 PV/V/C 4U2-20/100	95730924	p. b.
Injection unit 0200-16 PV/E/C 4U2-20/100	95730928	p. b.
Injection unit 0200-16 PV/T/C 4U2-20/100	95730932	p. b.

RÖR / SLANG

Flexibelt rör för anslutning av sug- och utloppsdoseringspumpar



Hose flow	Hose dimensions	Hose material	Max. drift tr. [bar]	Hose length	Artikelnummer	Pris
Pumps up to 17 l/h	5/8	LD-PE	13	3.0000	95730361	p. b.
Pumps up to 17 l/h	5/8	LD-PE	13	10.0000	95730888	p. b.
Pumps up to 17 l/h	5/8	LD-PE	13	50.0000	96727393	p. b.
Pumps up to 30 l/h	6/9	ETFE	20	50.0000	95730889	p. b.
Pumps up to 30 l/h	6/9	ETFE	20	3.0000	95730342	p. b.
Pumps up to 30 l/h	6/9	ETFE	20	10.0000	95730340	p. b.
					95730341	p. b.

MPG II

Fortsättning från föregående sida

Hose flow	Hose dimensions	Hose material	Max. drift tr. [bar]	Hose length	Artikelnummer	Pris
Pumps up to 30 l/h	6 /9	LD-PE		10.0000	96727412	p. b.
Pumps up to 30 l/h	6 /9	LD-PE		50.0000	96727415	p. b.
Pumps up to 30 l/h	6 /9	LD-PE	12	3.0000	96727409	p. b.
Pumps up to 30 l/h	6 /9	PVC	1.0	3.0000	95730334	p. b.
Pumps up to 30 l/h	6 /9	PVC	1.0	10.0000	95730335	p. b.
Pumps up to 30 l/h	6 /9	PVC	1.0	50.0000	95730336	p. b.
Pumps up to 30 l/h	6 /12	BRAIDED PVC	23	3.0000	96693751	p. b.
Pumps up to 30 l/h	6 /12	BRAIDED PVC	23	10.0000	96653571	p. b.
Pumps up to 30 l/h	6 /12	BRAIDED PVC	23	50.0000	91835686	p. b.
Pumps up to 60l/h	9 /12	ETFE		10.0000	95730344	p. b.
Pumps up to 60l/h	9 /12	ETFE		50.0000	95730345	p. b.
Pumps up to 60l/h	9 /12	ETFE	13	3.0000	95730343	p. b.
Pumps up to 60l/h	9 /12	LD-PE		10.0000	96705657	p. b.
Pumps up to 60l/h	9 /12	LD-PE	9	3.0000	96727395	p. b.
Pumps up to 60l/h	9 /12	LD-PE	9	50.0000	96727398	p. b.
Pumps up to 60l/h	9 /12	PVC	1.0	3.0000	96727434	p. b.
Pumps up to 60l/h	9 /12	PVC	1.0	10.0000	95730890	p. b.
Pumps up to 60l/h	9 /12	PVC	1.0	50.0000	95724702	p. b.
Pumps up to 7,5 l/h	4 /6	ETFE	20	3.0000	95730337	p. b.
Pumps up to 7,5 l/h	4 /6	ETFE	20	10.0000	95730338	p. b.
Pumps up to 7,5 l/h	4 /6	ETFE	20	50.0000	95730339	p. b.
Pumps up to 7,5 l/h	4 /6	LD-PE	13	3.0000	91835676	p. b.
Pumps up to 7,5 l/h	4 /6	LD-PE	13	10.0000	91836504	p. b.
Pumps up to 7,5 l/h	4 /6	LD-PE	13	50.0000	91835680	p. b.
Pumps up to 7,5 l/h	4 /6	PVC		10.0000	96702133	p. b.
Pumps up to 7,5 l/h	4 /6	PVC	1.0	3.0000	96701733	p. b.
Pumps up to 7,5 l/h	4 /6	PVC	1.0	50.0000	96727418	p. b.
Pumps up to 200l/h	13 /20	BRAIDED PVC	15	3.0000	96727423	p. b.
Pumps up to 200l/h	13 /20	BRAIDED PVC	15	10.0000	96727420	p. b.
Pumps up to 460l/h	19 /27	BRAIDED PVC		50.0000	96695788	p. b.
Pumps up to 460l/h	19 /27	BRAIDED PVC	12	3.0000	96727426	p. b.
Pumps up to 460l/h	19 /27	BRAIDED PVC	12	10.0000	96696200	p. b.

8

TUBE CONNECTION SETS: TEMPERATURÖVERFÖRANDE

- Tube connection sets connect tubing and hose to dosing pumps and accessories
- Connection set includes 1 x Cap and insert
- Select according to pump connection tubing size and material
- For further information see Connection sets product information pages in the Grundfos dosing accessories data book in

GPC



MPG II

Kort beskr.	Artikelnummer	Pris
Acc.connector PVC-U2,metric tubing comb.	97691903	p. b.
Acc.connector PVC-U3,metric comb. G5/4	99082038	p. b.
Acc.connector PVDF-A1,pipe thread.Rp3/4"	99082044	p. b.
Acc.connector PVDF-U3,metric comb. G5/4	99082039	p. b.
Acc.connector SS-A1,pipe thread.Rp3/4"	99082045	p. b.
Adaptor - DN20 F to DN8 M G5/4-5/8 PVC/Teflon - Thread (G5/4 - 5/8)	95730434	p. b.
Adaptor - DN20 F to DN8 M G5/4-5/8 PVDF/Teflon - Thread (G5/4 - 5/8)	95730436	p. b.
Connector - DN 20 PVC 13/20 529-020	91835696	p. b.
Kit,connector PV-U2,metric tubing comb.	97691904	p. b.

CONNECTION INLAY KITS

MÄT- OCH KONTROLLÖSNINGAR ► DOSERINGSTILLBEHÖR

CONNECTION INLAY KITS

- Connection insert sets allow change of tubing and hose size to standard dosing pumps and accessories
- Connection insert set includes 2 x inserts per kit
- Insert sets fit into connection caps on existing pumps and accessories
- Select according to pump connection tubing size and material
- For further information see Connection inlay kits product information pages in the Grundfos dosing accessories data book



in GPC

MPG IJ

Kort beskr.	Artikel-nummer	Pris
	99305839	p. b.
Acc.connector PVC-A7, thread.3/4" NPT	99082040	p. b.
Acc.connector PVDF-A7, thread.3/4"NPT	99082042	p. b.
Acc.connector SS-A,pipe thread.Rp1/4"	97702472	p. b.
Acc.connector SS-A3,pipe thread.3/4"FNPT	99082049	p. b.
Acc.inlay Hast-A1,pipe thread.Rp3/4"	99182136	p. b.
Acc.inlay Hast-A3,pipe thread.3/4"FNPT	99175031	p. b.
Acc.inlay PP-A1pipe thread.Rp3/4"	99182104	p. b.
Acc.inlay PP-A3,pipe thread.3/4"FNPT	99174974	p. b.
Acc.inlay PP-A7,pipe thread.3/4"MNPT	99171776	p. b.
Acc.inlay PP-B4,pipe weld.D.25mm	99171119	p. b.
Acc.inlay PP-Q,tubing ID.19mm,ID.20mm	99169735	p. b.
Acc.inlay PVC-A7,pipe thread.3/4"MNPT	99171707	p. b.
Acc.inlay PVC-A6,tubing13/20mm	99170747	p. b.
Acc.inlay PVC-B0,pipe cement.D.25mm	99171177	p. b.
Acc.inlay PVC-C7,pipe cement.D.3/4"	99171222	p. b.
Acc.inlay PVC-Q,tubing ID.19mm,ID.20mm	99169740	p. b.
Acc.inlay PVDF A7,pipe thread.3/4"MNPT	99171793	p. b.
Acc.inlay PVDF-A1,pipe thread.Rp3/4"	99182109	p. b.
Acc.inlay PVDF-A3,pipe thread.3/4"FNPT	99175004	p. b.
Acc.inlay PVDF-B4,pipe weld.D.25mm	99171146	p. b.
Acc.inlay PVDF-Q,tubing ID.19mm,ID.20mm	99169738	p. b.
Acc.inlay SS-A1,pipe thread.Rp3/4"	99182114	p. b.
Acc.inlay SS-A3,pipe thread.3/4"FNPT	99175015	p. b.
Acc.inlays PP-4,tubing6/9mm	95730713	p. b.
Acc.inlays PP-5,tubing6/12mm	95730714	p. b.
Acc.inlays PP-6,tubing9/12mm	95730715	p. b.
Acc.inlays PP-3,tubing4/6mm,0,17x1/4	95730984	p. b.
Acc.inlays PP-A5,tubing5/8mm	95730711	p. b.
Acc.inlays PP-B3,pipe weld.d.16mm	95730716	p. b.
Acc.inlays PP-B9,hose4/9mm	98153977	p. b.
Acc.inlays PP-C6,tubing6/8mm	95730712	p. b.
Acc.inlays PP-C4,tubing 1/8x1/4	95730717	p. b.
Acc.inlays PP-R,tubing 1/4x3/8	95730718	p. b.
Acc.inlays PP-S,tubing 3/8x1/2	95730719	p. b.
Acc.inlays PV-4,tubing6/9mm	95730732	p. b.
Acc.inlays PV-5,tubing6/12mm	95730733	p. b.
Acc.inlays PV-6,tubing9/12mm	95730734	p. b.
Acc.inlays PV-3,tubing4/6mm,0,17x1/4	95730729	p. b.
Acc.inlays PV-A5,tubing5/8mm	95730730	p. b.
Acc.inlays PV-B3,pipe weld.d.16mm	95730735	p. b.
Acc.inlays PV-B9,hose4/9mm	98154029	p. b.
Acc.inlays PV-C6,tubing6/8mm	95730731	p. b.
Acc.inlays PV-C4,tubing 1/8x1/4	95730736	p. b.
Acc.inlays PV-C5, tubing ID.32,ID.38	96535112	p. b.
Acc.inlays PV-R,tubing 1/4x3/8	95730737	p. b.
Acc.inlays PV-S,tubing 3/8x1/2	95730738	p. b.
Acc.inlays PVC-4,tubing6/9mm	95730723	p. b.
Acc.inlays PVC-5,tubing6/12mm	95730724	p. b.

Fortsättning från föregående sida

Kort beskr.	Artikel-nummer	Pris
Acc.inlays PVC-6,tubing9/12mm	95730725	p. b.
Acc.inlays PVC-3,tubing4/6mm,0,17x1/4	95730720	p. b.
Acc.inlays PVC-A5,tubing5/8mm	95730721	p. b.
Acc.inlays PVC-B9,hose4/9mm	98154006	p. b.
Acc.inlays PVC-C6,tubing6/8mm	95730722	p. b.
Acc.inlays PVC-F,pipe cement.d.12mm	95730726	p. b.
Acc.inlays PVC-R,tubing 1/4x3/8	95730727	p. b.
Acc.inlays PVC-S,tubing 3/8x1/2	95730728	p. b.
Acc.inlays PVDF-A2,pipe threaded Rp1 1/4	96608419	p. b.
Acc.inlays SS-A,pipe thread.Rp1/4"	95730739	p. b.
Acc.inlays SS-A2,pipe threaded Rp1 1/4"	96575258	p. b.
Acc.inlays SS-V,pipe thread.1/4"FNPT	95730740	p. b.

RÖRANSLUTNINGAR OCH ADAPTRAR

Ansluter styva lokala PVC-rör till standarddoseringspumpar och tillbehör. Ansluter standardrör till andra kopplingar och rör. Adapterar för ändring av anslutningsstorlek eller för Tee- och armbågsanslutningar. Välj beroende på pumpanslutningens rörstorlek.



8

Kort beskr.	Artikel-nummer	Pris
	95730410	p. b.
	95730420	p. b.
	95730424	p. b.
	95730425	p. b.
	95730427	p. b.
	95730429	p. b.
	95730430	p. b.
	95730431	p. b.
	95730439	p. b.
	99168768	p. b.
	95730438	p. b.
	95730417	p. b.
	95730432	p. b.
	95730422	p. b.
	95730421	p. b.
	95730416	p. b.
	98154054	p. b.
	95730426	p. b.
	95730415	p. b.
	95730435	p. b.
	95730409	p. b.
	95730413	p. b.
	95730433	p. b.
	99228667	p. b.
	99227512	p. b.
	99227945	p. b.
	95730407	p. b.
	99228669	p. b.
	99227829	p. b.
	99228665	p. b.
	95730437	p. b.
	99228197	p. b.
Acc. Elbow PVC DN20 G 5/4		
Acc. adaptor PP-nutG5/8-nutG5/8		
Acc. adaptor PP/V,E-nutG5/8-G3/4		
Acc. adaptor PP/V,E-nutG11/4-G5/8		
Acc. adaptor PP/V,E-nutG5/8-G11/4		
Acc. adaptor PV/T-nutG5/8-G3/4		
Acc. adaptor PV/T-nutG5/8-G3/8		
Acc. adaptor PV/T-nutG5/8-M62		
Acc. adaptor PV/T-nutG5/8-G11/4		
Acc. adaptor PV/V,E-nutG5/8-G3/8		
Acc. adaptor PV/V,E-nutG11/4-G5/8		
Acc. adaptor PVC/T-nutG3/8-G5/8		
Acc. adaptor PVC/V,E-nutG5/8-G3/8		
Acc. adaptor PVC/V,E-nutG11/4-G5/8		
Acc. adaptor PP-nutG5/4-nutG5/4		
Acc. adaptor PP/V,E-nut 5/4-G3/4		
Acc. adaptor PP/V,E-nut G2-G11/4		
Acc. adaptor PP/V,E-nutG3/8-G5/8		
Acc. adaptor PV-nutG5/4-nutG5/4		
Acc. adaptor PV/V,E-nutG5/4-G3/4		
Acc. adaptor PVC-nutG5/4-nutG5/4		
Acc. adaptor PVC-nutG5/8-nutG5/8		
Acc. adaptor PVC/T-nut 5/4-G3/4		

MPG II

RÖRANSLUTNINGAR OCH ADAPTRAR

MÄT- OCH KONTROLLÖSNINGAR ► DOSERINGSTILLBEHÖR

Fortsättning från föregående sida

Kort beskr.	Artikel-nummer	Pris
Acc. adaptor PVC/T -nut G 2-G11/4	99227960	p. b.
Acc. adaptor PVC/V,E -nut 5/4-G3/4	99227511	p. b.
Acc. adaptor PVC/V,E -nut G 2-G11/4	99227943	p. b.
Acc. adaptor PVDF/T -nut 5/4-G3/4	99227533	p. b.
Acc. adaptor PVDF/T -nut G2-G11/4	99227948	p. b.
Acc. adaptor PVDF/V,E -nut G2-G11/4	99227953	p. b.
Acc. connector PP-U3,metric comb. f. G5	99082037	p. b.
Acc. union nuts G2 SS DME4/DMX/accesorie	96731914	p. b.
Acc.T-piece PP/V,E-G5/8-G5/8-G5/8	95730346	p. b.
Acc.T-piece PP/V,E-G5/8-G5/8-nutG5/8	95730351	p. b.
Acc.T-piece PV/T-G5/8-G5/8-nutG5/8	95730355	p. b.
Acc.T-piece PV/T-U2-U2-U2	95730391	p. b.
Acc.T-piece PV/V,E-G5/8-G5/8-G5/8	95730349	p. b.
Acc.T-piece PV/V,E-G5/8-G5/8-nutG5/8	95730354	p. b.
Acc.T-piece PVC/T-G5/8-G5/8-G5/8	95730348	p. b.
Acc.T-piece PVC/T-G5/8-G5/8-nutG5/8	95730353	p. b.
Acc.T-piece PVC/T-U2-U2-U2	95730389	p. b.
Acc.T-piece PVC/V,E-G5/8-U2-nutG5/8	95730398	p. b.
Acc.T-piece PVC/V,E-G5/8-G5/8-nutG5/8	95730352	p. b.
Acc.T-piece PVC/V,E-U2-U2-U2	95730388	p. b.
Acc.connect Hast-A3,pipe thread.3/4"FNPT	99082050	p. b.
Acc.connect PVDF-A3,pipe thread.3/4"FNPT	99082048	p. b.
Acc.connect. PVC-A9,pipe thread.1/2"MNPT	97702494	p. b.
Acc.connector Hast-A1,pipe thread.Rp3/4"	99082046	p. b.
Acc.connector PP-4,tubing6/9mm	97702477	p. b.
Acc.connector PP-5,tubing6/12mm	97702478	p. b.
Acc.connector PP-6,tubing9/12mm	97702479	p. b.
Acc.connector PP-A1,pipe thread.Rp3/4"	99082043	p. b.
Acc.connector PP-A3,pipe thread.3/4"FNPT	99082047	p. b.
Acc.connector PP-A5,tubing5/8mm	97702475	p. b.
Acc.connector PP-A7,pipe thread.3/4"MNPT	99082041	p. b.
Acc.connector PP-B4,pipe weld.D.25mm	91835697	p. b.
Acc.connector PP-C6,tubing6/8mm	97702476	p. b.
Acc.connector PP-C4,tubing 1/8x1/29	97702481	p. b.
Acc.connector PV-4,tubing6/9mm	97702498	p. b.
Acc.connector PV-5,tubing6/12mm	97702499	p. b.
Acc.connector PV-6,tubing9/12mm	97702500	p. b.
Acc.connector PV-A5,tubing5/8mm	97702496	p. b.
Acc.connector PV-A9,pipe thread.1/2"MNPT	97702505	p. b.
Acc.connector PV-C4,tubing 1/8x1/11	97702502	p. b.
Acc.connector PV-U7,inch tubing comb.	97691907	p. b.
Acc.connector PVC-4,tubing6/9mm	97702488	p. b.
Acc.connector PVC-6,tubing9/12mm	97702490	p. b.
Acc.connector PVC-3,tubing4/6mm,0,17x1/4	97702485	p. b.
Acc.connector PVC-A5,tubing5/8mm	97702486	p. b.
Acc.connector PVC-B0,pipe cement.D.25mm	96701989	p. b.
Acc.connector PVC-C7,pipe cement.D.3/4"	99170858	p. b.
Acc.connector PVC-R,tubing 1/4x3/8	97702492	p. b.
Acc.connector PVC-U7,inch tubing comb.	97691906	p. b.
Acc.connector PVDF-B4,pipe weld.D.25mm	91835698	p. b.
Acc.connector SS-B6pipe 4/6mm	97702506	p. b.
Acc.connector SS-C3,pipe 19/22mm	96727555	p. b.
Acc.inlays PP-C5, tubing ID.32,ID.38	96535111	p. b.
Kit, PP Connection D. 1 1/4" RP	96608418	p. b.
Kit, T-piece PP/V,E-U2-U2-U2	95730387	p. b.
Kit, insert thread 1 1/4"-NPT, SS	96537895	p. b.
Kit, union 2x 2" PVDF DME375-940	96731915	p. b.
Kit, union 2x 2" PP DME375-940	96731916	p. b.
Kit,adaptor PP/V,E-nutG5/8-G3/8	95730412	p. b.
Kit,adaptor PVC/V,E-nutG3/8-G5/8	95730408	p. b.
Kit,adaptor PVC/V,E-nutG5/8-G11/4	95730423	p. b.
Kit,connector PP-B3,pipe weld.d.16mm	97702480	p. b.
Kit,connector PP-U2,metric tubing comb.	97691902	p. b.
Kit,connector PV-R,tubing 1/4x3/8	97702503	p. b.
Kit,connector PV-S,tubing 3/8x1/2	97702504	p. b.

Fortsättning från föregående sida

Kort beskr.	Artikel-nummer	Pris
Kit,connector PVC-5,tubing6/12mm	97702489	p. b.
Kit,connector PVC-F,pipe cement.d.12mm	97702491	p. b.
T-connector, SL 4/6	95714891	p. b.
T-pieces , 3 male	95730347	p. b.
T-pieces , 3 male	95730350	p. b.
T-pieces , 3 male	95730390	p. b.
T-pieces, 2 male and 1 female	95730397	p. b.
T-pieces, 2 male and 1 female	95730400	p. b.
T-pieces, 2 male and 1 female	95730401	p. b.

SQUARE TANKS

The closed, square tank has a screw cap and a mounting platform for one pump or two pumps in parallel. The pump mounting platform is higher than the screw cap to protect pumps and connections when filling chemicals into the tank.

- Tank material: MDPE
- Weight: 15 kg
- Wall thickness: 4 mm
- Liquid temperature: -20 °C to +45 °C.

SMART Digital pumps can be fitted directly on the mounting platform by means of brass inserts moulded into the platform. For other pumps a bracket is required. The square tank is prepared for a G 3/4" drain valve. When using a rigid suction lance in the tank, choose the counter nut for fixing

MPG II

Tankvolym [L]	Prod. höjd [mm]	Prod. längd [mm]	Artikel-nummer	Pris
100	57	40	96489271	p. b.

TANK ACCESSORIES

- Various tank accessories for additions to chemical tanks
- Select by description
- For further information see Tank accessories product information pages in the Grundfos dosing accessories data book in

GPC

MPG II

Kort beskr.	Artikel-nummer	Pris
	95730862	p. b.
	95730864	p. b.
	98982080	p. b.
	99226879	p. b.
	99226880	p. b.
	99226881	p. b.
	99226893	p. b.
	99211245	p. b.
Acc. Wall bracket for DMX226,DMH251-253	98149921	p. b.
Acc.brackets for floor mounting,4pcs	98159495	p. b.
Acc.screws 60-500l tank DDA,DDC,DDE	96726979	p. b.
Dissolving hopper	96689132	p. b.
Drain valve PVC 3/4"	98133793	p. b.
Handheld-Mixer	96694401	p. b.
Valve - aeration v. for dosing tanks		

VAPOR EMISSION PROTECTION KITS / CALIBRATION

MÄT- OCH KONTROLLÖSNINGAR ► DOSERINGSTILLBEHÖR

VAPOR EMISSION PROTECTION KITS

Gas emitted by liquid in a container can cause bad odour and corrosion.

Emission protection kits help avoid such problems. Suction lances can be retrofitted with emission protection kits.



MPG IJ

Kort beskr.	Artikelnummer	Pris
Acc. emission protect. w. sniffing valve	98071179	p. b.
	98071178	p. b.

CALIBRATION CYLINDERS

- Calibration cylinders made from Clear uPVC pipe
- Threaded BSP ports top and bottom
- Install in suction pipework to provide gravity filling
- Size guide size cylinder for 2 minutes of calibration time



MPG IJ

Mtrl. Tillbeh.	Mtrl. Packn.	Artikelnummer	Pris
AISI 316L	Gummi	99224303	p. b.
AISI 316L	Gummi	99224304	p. b.
AISI 316L	Gummi	99224307	p. b.
AISI 316L	Gummi	99224308	p. b.
AISI 316L	Gummi	99224310	p. b.
AISI 316L	Gummi	99224311	p. b.
AISI 316L	Gummi	99224313	p. b.
AISI 316L	Gummi	99224314	p. b.
PVDF	Gummi	99224280	p. b.
PVDF	Gummi	99224305	p. b.
PVDF	Gummi	99224309	p. b.
PVDF	Gummi	99224312	p. b.

WATER METERS

Volt-free contact head water meters for proportional flow dosing pump control

- Provides automated pulse control of dosing pumps
- Qn 1.5 & 2.5 multijet dry dial meter for cold water
- Qn 15 helical vane type meter
- Brass housing, male threaded union connections
- 3m pulse cable
- For further information see Water meters product information pages in the Grundfos dosing accessories data book in GPC



MPG IJ

Kort beskr.	Artikelnummer	Pris
Vattenmätare Qn1.5 30C 1.0liter/puls	96446846	p. b.

Fortsättning från föregående sida

Kort beskr.	Artikelnummer	Pris
Vattenmätare Qn1.5 90C 1.0liter/puls	96446897	p. b.
Vattenmätare Qn1.5 30C 0.25liter/puls	96482640	p. b.
Vattenmätare Qn15 30C 2.50liter/puls	96482642	p. b.
Vattenmätare Qn15 50C 10.0liter/puls	96446848	p. b.
Vattenmätare Qn1.5 90C 0.25liter/puls	96482643	p. b.
Vattenmätare Qn15 90C 2.50liter/puls	96482645	p. b.
Vattenmätare Qn2.5 30C 0.25liter/puls	96482641	p. b.
Vattenmätare Qn2.5 30C 2.50liter/puls	96446847	p. b.
Vattenmätare Qn2.5 90C 0.25liter/puls	96482644	p. b.
Vattenmätare Qn2.5 90C 2.50liter/puls	96446898	p. b.
Vattenmätare Qn15 120C 10.0liter/puls	96446899	p. b.

MOBILEDOS

Kompakt och mobil doseringsstation för SMART Digital doseringspumpar



MPG IJ

Kort beskr.	Artikelnummer	Pris
MobileDos PVC/E/C-w/o pump	98394052	p. b.
MobileDos PVC/N/C-w/o pump	98394051	p. b.
MobileDos PVC/N/C-w/o pump Hypo	98394054	p. b.

ELECTRIC STIRRERS

Electric stirrers are intended for the mixing and dissolving of non-abrasive, non-inflammable and non explosive liquids. They ensure that the liquid in the dosing tank is mixed constantly. With a frequency of 50 Hz they run at approximately 1500 rpm. Electric stirrers are suitable for liquids with low to medium viscosity.

Different versions of electric stirrers are available

- Stainless steel version (SS)
- PP version with or without sealing flange
- Versions for various tank sizes from 60 litres up to 1000 litres

Motor data of electric stirrers

All motors have an insulation class F. Enclosure class is IP65 for 0,09kW, and IP55 for 0,25kW and 0,55kW versions.

MPG IJ

ELECTRIC STIRRERS

MÄT- OCH KONTROLLÖSNINGAR ► DOSERINGSTILLBEHÖR

Fortsättning från föregående sida

Tankvolym [L]	P2 kW	Spänning-50hz	Frekvens [Hz]	1		3	
				Artikel-nummer	Pris	Artikel-nummer	Pris
	0.2500	1 x	50/50	98165258	p. b.		
60	0.0900	1 x	50/50	98164569	p. b.		
60	0.0900	1 x	50/50	98164573	p. b.		
60	0.0900	1 x	50/50	98164575	p. b.		
60	0.0900	3 x	50/50			98165309	p. b.
60	0.0900	3 x	50/50			98165310	p. b.
60	0.0900	3 x	50/50			98165318	p. b.
100	0.0900	1 x	50/50	98164606	p. b.		
100	0.0900	1 x	50/50	98164607	p. b.		
100	0.0900	1 x	50/50	98164609	p. b.		
100	0.0900	3 x	50/50			98165355	p. b.
100	0.0900	3 x	50/50			98165357	p. b.
100	0.0900	3 x	50/50			98165382	p. b.
200	0.2500	1 x	50/50	98164987	p. b.		
200	0.2500	1 x	50/50	98164990	p. b.		
200	0.2500	1 x	50/50	98165152	p. b.		
200	0.2500	3 x	50/50			98165385	p. b.
200	0.2500	3 x	50/50			98165386	p. b.
200	0.2500	3 x	50/50			98165391	p. b.
300	0.2500	1 x	50/50	98165172	p. b.		
300	0.2500	1 x	50/50	98165175	p. b.		
300	0.2500	1 x	50/50	98165177	p. b.		
300	0.2500	3 x	50/50			98165393	p. b.
300	0.2500	3 x	50/50			98165432	p. b.
300	0.2500	3 x	50/50			98165433	p. b.
500	0.2500	1 x	50/50	98165253	p. b.		
500	0.2500	1 x	50/50	98165259	p. b.		
500	0.2500	3 x	50/50			98165435	p. b.
500	0.2500	3 x	50/50			98165436	p. b.
500	0.2500	3 x	50/50			98165437	p. b.
1000	0.5500	1 x	50/50	98165287	p. b.		
1000	0.5500	1 x	50/50	98165290	p. b.		
1000	0.5500	1 x	50/50	98165304	p. b.		
1000	0.5500	3 x	50/50			98165439	p. b.
1000	0.5500	3 x	50/50			98165440	p. b.
1000	0.5500	3 x	50/50			98165451	p. b.

KONTROLLER OCH REGLERINGSSYSTEM



CUE / CUE

ANSLUTNING OCH EXTERN FREKVENSOVMVANDLARE ► EXTERN FREKVENSOVMVANDLARE

CUE: ENKEL FAS EXTERN FREKVENSOVMFORMARE

CUE är en serie frekvensomformare avsedda för varvtalsreglering av ett brett sortiment av Grundfos-pumpar från 0,55 till 250 kW. (se teknisk dokumentation för pump typer) För vattenförsörjning, avloppsvatten och bevattningssystem. En speciell startguide hjälper din uppstart av CUE.

Kommunikation - Stöder kommunikation med övervakningsutrustning eller andra externa enheter via en antal olika fältbussprotokoll som använder kommunikationsgränssnittsenheten (CIU)

CUE har ett antal in- och utgångar:

- 1 RS-485 GENIbus-anslutning
- 1 analog ingång, 0-10 V, 0/4-20 mA externt börvärde
- 1 analog ingång, 0/4-20 mA givaringång, återkopplings sensor
- 1 analog utgång, 0-20 mA
- 4 digitala ingångar Start/stopp och 3 programmerbara ingångar
- 2 signalreläer (C/NO/NC) programmerbar



MPG AI

P2 kW	I [A]	20			21		
		Produktnamn	Rel. prod. 2	Artikelnummer	Pris	Rel. prod. 2	Artikelnummer
1.10	6.6	CUE 1x200-240V IP20 1,1kW	96754973	99616601	p. b.		
1.50	7.5	CUE 1x200-240V IP21 1,5kW				96754973	99616602 p. b.
2.20	10.6	CUE 1x200-240V IP21 2,2kW				96754976	99616613 p. b.
3.00	12.5	CUE 1x200-240V IP21 3,0kW				96754976	99616614 p. b.
3.70	16.7	CUE 1x200-240V IP21 3,7kW				96754976	99616615 p. b.
5.50	24.2	CUE 1x200-240V IP21 5,5kW				96754977	99616616 p. b.
7.50	30.8	CUE 1x200-240V IP21 7,5kW				96754978	99616617 p. b.

CUE: ENKEL FAS EXTERN FREKVENSOVMFORMARE

CUE är en serie frekvensomformare avsedda för varvtalsreglering av ett brett sortiment av Grundfos-pumpar från 0,55 till 250 kW. (se teknisk dokumentation för pump typer) För vattenförsörjning, avloppsvatten och bevattningssystem. En speciell startguide hjälper din uppstart av CUE.

Kommunikation - Stöder kommunikation med övervakningsutrustning eller andra externa enheter via en antal olika fältbussprotokoll som använder kommunikationsgränssnittsenheten (CIU)

CUE har ett antal in- och utgångar:

- 1 RS-485 GENIbus-anslutning
- 1 analog ingång, 0-10 V, 0/4-20 mA externt börvärde
- 1 analog ingång, 0/4-20 mA givaringång, återkopplings sensor
- 1 analog utgång, 0-20 mA
- 4 digitala ingångar Start/stopp och 3 programmerbara ingångar
- 2 signalreläer (C/NO/NC) programmerbar



MPG AI

P2 kW	I [A]	55			
		Rel. prod. 2	Produktnamn	Artikelnummer	Pris
1.10	6.6	96754973	CUE 1x200-240V IP55 1,1kW	99616618	p. b.

Fortsättning från föregående sida

		55			
P2 kW	I [A]	Rel. prod. 2	Produktnamn	Artikelnummer	Pris
1.50	7.5	96754973	CUE 1x200-240V IP55 1,5kW	99616619	p. b.
2.20	10.6	96754976	CUE 1x200-240V IP55 2,2kW	99616620	p. b.
3.00	12.5	96754976	CUE 1x200-240V IP55 3,0kW	99616621	p. b.
3.70	16.7	96754976	CUE 1x200-240V IP55 3,7kW	99616622	p. b.
5.50	24.2	96754977	CUE 1x200-240V IP55 5,5kW	99616623	p. b.
7.50	30.8	96754978	CUE 1x200-240V IP55 7,5kW	99616624	p. b.

CUE: TRE FAS EXTERN FREKVENSOVMFORMARE

CUE är en serie frekvensomformare avsedda för varvtalsreglering av ett brett sortiment av Grundfos-pumpar från 0,55 till 250 kW. (se teknisk dokumentation för pump typer) För vattenförsörjning, avloppsvatten och bevattningssystem. En speciell startguide hjälper din uppstart av CUE.

Kommunikation - Stöder kommunikation med övervakningsutrustning eller andra externa enheter via en antal olika fältbussprotokoll som använder kommunikationsgränssnittsenheten (CIU)

CUE har ett antal in- och utgångar:

- 1 RS-485 GENibus-anslutning
- 1 analog ingång, 0-10 V, 0/4-20 mA externt börvärde
- 1 analog ingång, 0/4-20 mA givaringång, återkopplings sensor
- 1 analog utgång, 0-20 mA
- 4 digitala ingångar Start/stopp och 3 programmerbara ingångar
- 2 signalreläer (C/NO/NC) programmerbar



MPG AI

P2 kW	I [A]	20			21		
		Produktnamn	Rel. prod. 2	Artikelnummer	Pris	Rel. prod. 2	Artikelnummer
0.55	1,8-1,6	CUE 3x380-500V IP20 0,55kW	96754941	99616707	p. b.		
0.55	1,8-1,6	CUE 3x380-500V IP20 0,55kW STO	96754941	99616731	p. b.		
0.75	2,4-2,1	CUE 3x380-500V IP20 0,75kW	96754941	99616708	p. b.		
0.75	2,4-2,1	CUE 3x380-500V IP20 0,75kW STO	96754941	99616733	p. b.		
1.10	3-2,7	CUE 3x380-500V IP20 1,1kW	96754972	99616709	p. b.		
1.10	3-2,7	CUE 3x380-500V IP20 1,1kW STO	96754972	99616734	p. b.		
1.50	4,1-3,4	CUE 3x380-500V IP20 1,5kW	96754972	99616710	p. b.		
1.50	4,1-3,4	CUE 3x380-500V IP20 1,5kW STO	96754972	99616735	p. b.		
2.20	5,6-4,8	CUE 3x380-500V IP20 2,2kW	96754973	99616711	p. b.		
2.20	5,6-4,8	CUE 3x380-500V IP20 2,2kW STO	96754973	99616736	p. b.		
3.00	7,2-6,3	CUE 3x380-500V IP20 3,0kW	96754973	99616712	p. b.		
3.00	7,2-6,3	CUE 3x380-500V IP20 3,0kW STO	96754973	99616737	p. b.		
4.00	10-8,2	CUE 3x380-500V IP20 4,0kW	96754974	99616713	p. b.		
4.00	10-8,2	CUE 3x380-500V IP20 4,0kW STO	96754974	99616738	p. b.		
5.50	13-11	CUE 3x380-500V IP20 5,5kW	96754976	99616714	p. b.		
5.50	13-11	CUE 3x380-500V IP20 5,5kW STO	96754976	99616739	p. b.		
7.50	16-14,5	CUE 3x380-500V IP20 7,5kW	96754976	99616715	p. b.		
7.50	16-14,5	CUE 3x380-500V IP20 7,5kW STO	96754976	99616740	p. b.		
11.00	24-21	CUE 3x380-500V IP20 11kW	96754977	99616716	p. b.		
11.00	24-21	CUE 3x380-500V IP20 11kW STO	96754977	99616741	p. b.		
15.00	32-27	CUE 3x380-500V IP20 15kW	96754978	99616717	p. b.		
15.00	32-27	CUE 3x380-500V IP20 15kW STO	96754978	99616742	p. b.		

Fortsättning från föregående sida

		20				21		
P2 kW	I [A]	Produktnamn	Rel. prod. 2	Artikelnummer	Pris	Rel. prod. 2	Artikelnummer	Pris
18.50	37,5-34	CUE 3x380-500V IP20 18,5kW	96754978	99616718	p. b.			
18.50	37,5-34	CUE 3x380-500V IP20 18,5kW STO	96754978	99616743	p. b.			
22.00	44-40	CUE 3x380-500V IP20 22kW	96755019	99616719	p. b.			
22.00	44-40	CUE 3x380-500V IP20 22kW STO	96755019	99616744	p. b.			
30.00	61-52	CUE 3x380-500V IP20 30kW	96755021	99616720	p. b.			
30.00	61-52	CUE 3x380-500V IP20 30kW STO	96755021	99616745	p. b.			
37.00	73-65	CUE 3x380-500V IP20 37kW	96755032	99616721	p. b.			
37.00	73-65	CUE 3x380-500V IP20 37kW STO	96755032	99616746	p. b.			
45.00	90-80	CUE 3x380-500V IP20 45kW	97774436	99616722	p. b.			
45.00	90-80	CUE 3x380-500V IP20 45kW STO	97774436	99616747	p. b.			
55.00	106-105	CUE 3x380-500V IP20 55kW	97774436	99616723	p. b.			
55.00	106-105	CUE 3x380-500V IP20 55kW STO	97774436	99616748	p. b.			
75.00	147-130	CUE 3x380-500V IP20 75kW	97775142	99616724	p. b.			
75.00	147-130	CUE 3x380-500V IP20 75kW STO	97775142	99616749	p. b.			
90.00	177-160	CUE 3x380-500V IP20 90kW	97775142	99616725	p. b.			
90.00	177-160	CUE 3x380-500V IP20 90kW STO	97775142	99616750	p. b.			
110.00	212-190	CUE 3x380-500V IP21 110kW				97775146	99616726	p. b.
110.00	212-190	CUE 3x380-500V IP21 110kW STO				97775146	99616751	p. b.
132.00	260-240	CUE 3x380-500V IP21 132kW				97775146	99616727	p. b.
132.00	260-240	CUE 3x380-500V IP21 132kW STO				97775146	99616752	p. b.
160.00	315-302	CUE 3x380-500V IP21 160kW				97775148	99616728	p. b.
160.00	315-302	CUE 3x380-500V IP21 160kW STO				97775148	99616753	p. b.
200.00	395-361	CUE 3x380-500V IP21 200kW				97775148	99616729	p. b.
200.00	395-361	CUE 3x380-500V IP21 200kW STO				97775148	99616754	p. b.
250.00	480-443	CUE 3x380-500V IP21 250kW				97775149	99616730	p. b.
250.00	480-443	CUE 3x380-500V IP21 250kW STO				97775149	99616755	p. b.

CUE: TRE FAS EXTERN FREKVENSOVMFORMARE

CUE är en serie frekvensomformare avsedda för varvtalsreglering av ett brett sortiment av Grundfos-pumpar från 0,55 till 250 kW. (se teknisk dokumentation för pump typer) För vattenförsörjning, avloppsvatten och bevattningssystem. En speciell startguide hjälper din uppstart av CUE.

Kommunikation - Stöder kommunikation med övervakningsutrustning eller andra externa enheter via en antal olika fältbussprotokoll som använder kommunikationsgränssnittsenheten (CIU)

CUE har ett antal in- och utgångar:

- 1 RS-485 GENibus-anslutning
- 1 analog ingång, 0-10 V, 0/4-20 mA externt börvärde
- 1 analog ingång, 0/4-20 mA givaringång, återkopplingsensor
- 1 analog utgång, 0-20 mA
- 4 digitala ingångar Start/stopp och 3 programmerbara ingångar
- 2 signalreläer (C/NO/NC) programmerbar



MPG AI

		54			55			
P2 kW	I [A]	Produktnamn	Rel. prod. 2	Artikelnummer	Pris	Rel. prod. 2	Artikelnummer	Pris
110.00	212-190	CUE 3x380-500V IP54 110kW	97775146	99616776	p. b.			
110.00	212-190	CUE 3x380-500V IP54 110kW STO DC	97775146	99616800	p. b.			
132.00	260-240	CUE 3x380-500V IP54 132kW	97775146	99616777	p. b.			
132.00	260-240	CUE 3x380-500V IP54 132kW STO DC	97775146	99616801	p. b.			
160.00	315-302	CUE 3x380-500V IP54 160kW	97775148	99616778	p. b.			
160.00	315-302	CUE 3x380-500V IP54 160kW STO DC	97775148	99616802	p. b.			
200.00	395-361	CUE 3x380-500V IP54 200kW	97775148	99616779	p. b.			
200.00	395-361	CUE 3x380-500V IP54 200kW STO DC	97775148	99616803	p. b.			
250.00	480-443	CUE 3x380-500V IP54 250kW	97775149	99616780	p. b.			
250.00	480-443	CUE 3x380-500V IP54 250kW STO DC	97775149	99616804	p. b.			
0.55	1,8-1,6	CUE 3x380-500V IP55 0,55kW				96754941	99616756	p. b.
0.55	1,8-1,6	CUE 3x380-500V IP55 0,55kW STO DC				96754941	99616781	p. b.
0.75	2,4-2,1	CUE 3x380-500V IP55 0,75kW				96754941	99616757	p. b.
0.75	2,4-2,1	CUE 3x380-500V IP55 0,75kW STO DC				96754941	99616782	p. b.
1.10	3-2,7	CUE 3x380-500V IP55 1,1kW				96754972	99616758	p. b.
1.10	3-2,7	CUE 3x380-500V IP55 1,1kW STO DC				96754972	99616783	p. b.
1.50	4,1-3,4	CUE 3x380-500V IP55 1,5kW				96754972	99616759	p. b.
1.50	4,1-3,4	CUE 3x380-500V IP55 1,5kW STO DC				96754972	99616784	p. b.
2.20	5,6-4,8	CUE 3x380-500V IP55 2,2kW				96754973	99616760	p. b.
2.20	5,6-4,8	CUE 3x380-500V IP55 2,2kW STO DC				96754973	99616785	p. b.
3.00	7,2-6,3	CUE 3x380-500V IP55 3,0kW				96754973	99616761	p. b.
3.00	7,2-6,3	CUE 3x380-500V IP55 3,0kW STO DC				96754973	99616786	p. b.

Fortsättning från föregående sida

		54			55			
P2 kW	I [A]	Produktnamn	Rel. prod. 2	Artikel-nummer	Pris	Rel. prod. 2	Artikel-nummer	Pris
4.00	10-8,2	CUE 3x380-500V IP55 4,0kW				96754974	99616762	p. b.
4.00	10-8,2	CUE 3x380-500V IP55 4,0kW STO DC				96754974	99616787	p. b.
5.50	13-11	CUE 3x380-500V IP55 5,5kW				96754976	99616763	p. b.
5.50	13-11	CUE 3x380-500V IP55 5,5kW STO DC				96754976	99616788	p. b.
7.50	16-14,5	CUE 3x380-500V IP55 7,5kW				96754976	99616764	p. b.
7.50	16-14,5	CUE 3x380-500V IP55 7,5kW STO DC				96754976	99616789	p. b.
11.00	24-21	CUE 3x380-500V IP55 11kW				96754977	99616765	p. b.
11.00	24-21	CUE 3x380-500V IP55 11kW STO DC				96754977	99616790	p. b.
15.00	32-27	CUE 3x380-500V IP55 15kW				96754978	99616766	p. b.
15.00	32-27	CUE 3x380-500V IP55 15kW STO DC				96754978	99616791	p. b.
18.50	37,5- 34	CUE 3x380-500V IP55 18,5kW				96754978	99616767	p. b.
18.50	37,5- 34	CUE 3x380-500V IP55 18,5kW STO DC				96754978	99616792	p. b.
22.00	44-40	CUE 3x380-500V IP55 22kW				96755019	99616769	p. b.
22.00	44-40	CUE 3x380-500V IP55 22kW STO DC				96755019	99616793	p. b.
30.00	61-52	CUE 3x380-500V IP55 30kW				96755021	99616770	p. b.
30.00	61-52	CUE 3x380-500V IP55 30kW STO DC				96755021	99616794	p. b.
37.00	73-65	CUE 3x380-500V IP55 37kW				96755032	99616771	p. b.
37.00	73-65	CUE 3x380-500V IP55 37kW STO DC				96755032	99616795	p. b.
45.00	90-80	CUE 3x380-500V IP55 45kW				97774436	99616772	p. b.
45.00	90-80	CUE 3x380-500V IP55 45kW STO DC				97774436	99616796	p. b.
55.00	106- 105	CUE 3x380-500V IP55 55kW				97774436	99616773	p. b.
55.00	106- 105	CUE 3x380-500V IP55 55kW STO DC				97774436	99616797	p. b.
75.00	147- 130	CUE 3x380-500V IP55 75kW				97775142	99616774	p. b.
75.00	147- 130	CUE 3x380-500V IP55 75kW STO DC				97775142	99616798	p. b.
90.00	177- 160	CUE 3x380-500V IP55 90kW				97775142	99616775	p. b.
90.00	177- 160	CUE 3x380-500V IP55 90kW STO DC				97775142	99616799	p. b.

9

DU/DT- och SYNVOLGFILTER / CUE TILLBEHÖR

ANSLUTNING OCH EXTERN FREKVENSOVMVANDLARE ► EXTERN FREKVENSOVMVANDLARE

DU/DT- OCH SYNVOLGFILTER: UTGÅNGSFILTER IP20 / IP23

Sinusfilter har hög filtreringsgrad, vilket resulterar i en hög minskning av belastningen på motorn isoleringssystem. Samtidigt minskar de ljudnivån från motorn.



MPG AI

20			54		
Produktnamn	Artikelnummer	Pris	Produktnamn	Artikelnummer	Pris
Sinewave 200-500V IP20 2,5/2,5/2/2A	96754941	p. b.	Filter dU/dt 200-500 44A IP54 130B2837	97780840	p. b.
Sinewave 200-500V IP20 4,5/4/3,5/3,5A	96754972	p. b.	Filter dU/dt 200-500 90A IP54 130B2840	97779792	p. b.
Sinewave 200-500V IP20 8/7,5/5,5/5,5A	96754973	p. b.	Filter dU/dt 200-500 106A IP54 130B2843	97781424	p. b.
Sinewave 200-500V IP20 10/9,5/7,5/7,5A	96754974	p. b.	Filter dU/dt 200-500 177A IP54 130B2846	97781428	p. b.
Sinewave 200-500V IP20 17/16/13/12A	96754976	p. b.			
Sinewave 200-500V IP20 24/23/18/17A	96754977	p. b.			
Sinewave 200-500V IP20 75/71/56/53A	96755032	p. b.			
Sinewave 200-500V IP20 38/36/26,5/24A	96754978	p. b.			
Sinewave 200-500V IP20 48/45,5/36/34A	96755019	p. b.			
Sinewave 200-500V IP20 62,59 (130B2308)	96755021	p. b.			

CUE TILLBEHÖR

MCB 114 är ett alternativ som erbjuder ytterligare tre analoga ingångar för CUE



MPG AI

Kort beskr.	Artikelnummer	Pris
Floor mounting option 176F1827	96801230	p. b.
Floor mounting option D1h	98606900	p. b.
Floor mounting option D2h 176F3632	98606903	p. b.
GLCP remote mounting option 130B1117	96801229	p. b.
MCB 114 I/O Module	96760901	p. b.
MCO 101 Multipump module	99753103	p. b.

CIU: KOMMUNIKATIONSGRÄNSSNITTENHETER

Kommunikationsgränssnittsenheten CIU möjliggör datakommunikation via öppna och interoperabla nätverk (t.ex. BMS) via etablerade kommunikationsgränssnitt typ Modbus, GENIbus, Profibus etc.



MPG II

Kort beskr.	Artikelnummer	Pris
CIU 901 I/O	99448389	p. b.
CIU902 Autoadapt cpl. with packaging,IPP	97644690	p. b.

CIM: KOMMUNIKATIONSGRÄNSSNITTSMODUL

Med CIM kommunikationsmoduler möjliggör Grundfos ett brett sortiment av pumpar och pumpsystem att kommunicera med andra enheter och Building Management Systems (BMS) -lösningar, med användning av de etablerade kommunikationsstandarderna på marknaden, såsom BACnet, LONworks, Modbus, GSM och Profibus.

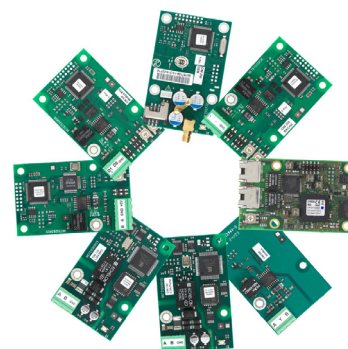

MPG II

Kort beskr.	Artikelnummer	Pris
CIM 040 TTL Add-on cpl. Packed	98415941	p. b.
CIM 060 Wireless Add-on board (only EU)	98778356	p. b.
CIM 280 GiC Add-on cpl. Packed	99895383	p. b.
CIM 300 BACNET Add-on cpl. Packed	96893770	p. b.
GSM CIM 260-EU Add-on cpl. Packed	99439302	p. b.
Geni CIM050 Add-on cpl. Packed	96824631	p. b.
LON CIM110 Add-on cpl. Packed	96824798	p. b.
Lon CIM100 Add-on cpl. Packed	96824797	p. b.

CIM/CIU-TILLBEHÖR / GRUNDFOS GO

ANSLUTNING OCH EXTERN FREKVENSOVANDLARE ► DATA BUS GATEWAYS

CIM/CIU-TILLBEHÖR



MPG II

Kort beskr.
Antenna 3G 4G LTE

Artikelnummer	Pris
99838775	p. b.

GRUNDFOS GO: MOBILT KOMMUNIKATIONSVERKTYG

Grundfos GO är ett mobilt kommunikationsverktyg som ersätter den gamla fjärrkontrollen R100.

Med Grundfos GO får du marknadens mest omfattande plattform för mobil pumpstyrning, övervakning och driftassistans samt fullständig åtkomst till Grundfos webbaserade verktyg oavsett var du befinner dig.

Du kan enkelt övervaka en eller flera pumpar, ändra inställningar, samla in data och generera rapporter i PDF-format. Grundfos GO är bakåtkompatibel med många olika pumpar och produkter från Grundfos och kommunicerar med hjälp av radiosignaler eller infraröd teknik.

Ladda ned appen från App Store eller Google Play och komplettera med en dongel från Grundfos.



MPG II

Kort beskr.
MI301-Bluetooth iOS/Android Grundfos GO
MI401 Alpha Reader

Artikelnummer	Pris
98046408	p. b.
98916967	p. b.

UNDERVATTENSKABEL / CURRENT TRANSFORMES

ANSLUTNING OCH EXTERN FREKVENSSOMVANDLARE ► KABLAR OCH TRANSFOMATORER

UNDERVATTENSKABEL

- Undervattenskabel i metervara eller speciella längder inkl. skarvkoppling
- Livsmedelsgodkänd enligt KTW (Tyskt godkännande för material till dricksvatten, KTW = Kunststoffe und TrinkWasser)



MPG II

Kort beskr.	Artikelnummer	Pris
Cable I1.20-Y/-B-1	98515668	p. b.
Cable I2.90-Y/-B-1	98444532	p. b.

CURRENT TRANSFORMES

9



MPG II

Kort beskr.	Artikelnummer	Pris
SI 010 CNV 2x20mA IP20 (1)	96983684	p. b.

TRYCK- OCH TEMPERATURSENSORER

SENSORER ► TRYCKSENSORER

TRYCK- OCH TEMPERATURSENSORER: RPS

RPS är en kombinerad tryck- och temperatursensor (två i ett) från Grundfos Direct Sensors™. RPS-sensorn är helt kompatibel med våta medier. Sensorn är baserad på MEMS-avkänningsteknik i kombination med den korrosionsbeständiga Silicoat®-beläggningstekniken på sensorns chip.



MPG II

Mtrl. Packn.	Liquid temp. [°C]	Max. drift tr. [bar]
EPDM	100	24.00
EPDM	120	24.00
EPDM	120	24.00
EPDM	120	24.00
EPDM	120	24.00
EPDM	120	24.00
EPDM	120	24.00
EPDM	120	24.00
EPDM	120	24.00
FKM	120	24.00
FKM	120	24.00
FKM	120	24.00
FKM	120	24.00
FKM	120	24.00
FKM	120	24.00
FKM	120	24.00

Produktnamn	Artikelnummer	Pris
RPS/--0-0.6b/1/D/S-----/E-4/-S/03B/SW-1	98529887	p. b.
RPS/---0-10b/5/Q/S-----/E-4/-S/03B/SW-1	99514113	p. b.
RPS/---0-16b/5/Q/S-----/E-4/-S/03B/SW-1	99514115	p. b.
RPS/--0-0.6b/5/Q/S-----/E-4/-S/03B/SW-1	99387865	p. b.
RPS/--0-1.0b/5/Q/S-----/E-4/-S/03B/SW-1	99472345	p. b.
RPS/--0-1.6b/5/Q/S-----/E-4/-S/03B/SW-1	99472351	p. b.
RPS/--0-2.5b/5/Q/S-----/E-4/-S/03B/SW-1	99472356	p. b.
RPS/--0-4.0b/5/Q/S-----/E-4/-S/03B/SW-1	99387871	p. b.
RPS/--0-6.0b/5/Q/S-----/E-4/-S/03B/SW-1	99472359	p. b.
RPS/---0-10b/5/Q/S-----/V-4/-S/03B/SW-1	99472355	p. b.
RPS/---0-16b/5/Q/S-----/V-4/-S/03B/SW-1	99514116	p. b.
RPS/--0-0.6b/5/Q/S-----/V-4/-S/03B/SW-1	99472343	p. b.
RPS/--0-1.0b/5/Q/S-----/V-4/-S/03B/SW-1	99472346	p. b.
RPS/--0-1.6b/5/Q/S-----/V-4/-S/03B/SW-1	99472353	p. b.
RPS/--0-4.0b/5/Q/S-----/V-4/-S/03B/SW-1	99472358	p. b.
RPS/--0-6.0b/5/Q/S-----/V-4/-S/03B/SW-1	99472360	p. b.

TRYCKSENSORER: RPI

RPI-tryckgivaren från Grundfos är en Direct Sensors™ som är konstruerad för industriella applikationer. Givaren är avsedd att monteras direkt på en enhet. RPI-tryckgivaren är helt kompatibel med våta medier. Sensorn är baserad på MEMS-avkänningsteknik i kombination med den korrosionsbeständiga Silicoat®-beläggningstekniken på transmitterchipet. Det gör RPI-tryckgivaren mycket robust och idealisk för pumpintegrering och övervakning i tuffa miljöer. RPI + T-sändaren erbjuder en två-i-ett-lösning med kombinerade tryck- och temperaturmätningar.

G ½ gängad anslutning
2 m kabel med M12-anslutning
Ingångssignal 12,5-30 V DC
Utgångssignal 4-20 mA



MPG II

Kabel-längd [m]	Mtrl. Packn.	Liquid temp. [°C]	Max. drift tr. [bar]	Produktnamn	Artikelnummer	Pris
2.0	EPDM	-30..120	30.00	RPI/---0-10b/1/C/ M2.00-X/EG6/--/--/SC-1	97748923	p. b.
2.0	EPDM	-30..120	30.00	RPI/---0-10b/1/F/ M2.00-X/EG6/--/--/SC-1	97748944	p. b.
2.0	EPDM	-30..120	30.00	RPI/---0-16b/1/C/ M2.00-X/EG6/--/--/SC-1	97748924	p. b.
2.0	EPDM	-30..120	30.00	RPI/---0-16b/1/F/ M2.00-X/EG6/--/--/SC-1	97748945	p. b.
2.0	EPDM	-30..120	30.00	RPI/---0-16b/2/F/ M2.00-X/EG6/--/--/SC-1	98355521	p. b.
2.0	EPDM	-30..120	30.00	RPI/---0-25b/1/C/ M2.00-X/EG6/--/--/SC-1	97748925	p. b.
2.0	EPDM	-30..120	30.00	RPI/---0-25b/1/F/ M2.00-X/EG6/--/--/SC-1	97748946	p. b.
2.0	EPDM	-30..120	30.00	RPI/--0-0.6b/1/C/ M2.00-X/EG6/--/--/SC-1	97748907	p. b.
2.0	EPDM	-30..120	30.00	RPI/--0-0.6b/1/F/ M2.00-X/EG6/--/--/SC-1	97748926	p. b.
2.0	EPDM	-30..120	30.00	RPI/--0-1.0b/1/C/ M2.00-X/EG6/--/--/SC-1	97748908	p. b.
2.0	EPDM	-30..120	30.00	RPI/--0-1.0b/1/F/ M2.00-X/EG6/--/--/SC-1	97748928	p. b.
2.0	EPDM	-30..120	30.00	RPI/--0-1.6b/1/C/ M2.00-X/EG6/--/--/SC-1	97748909	p. b.
2.0	EPDM	-30..120	30.00	RPI/--0-1.6b/1/F/ M2.00-X/EG6/--/--/SC-1	97748929	p. b.
2.0	EPDM	-30..120	30.00	RPI/--0-2.5b/1/C/ M2.00-X/EG6/--/--/SC-1	97748910	p. b.
2.0	EPDM	-30..120	30.00	RPI/--0-2.5b/1/F/ M2.00-X/EG6/--/--/SC-1	97748930	p. b.
2.0	EPDM	-30..120	30.00	RPI/--0-4.0b/1/C/ M2.00-X/EG6/--/--/SC-1	97748921	p. b.
2.0	EPDM	-30..120	30.00	RPI/--0-4.0b/1/F/ M2.00-X/EG6/--/--/SC-1	97748941	p. b.
2.0	EPDM	-30..120	30.00	RPI/--0-6.0b/1/C/ M2.00-X/EG6/--/--/SC-1	97748922	p. b.
2.0	EPDM	-30..120	30.00	RPI/--0-6.0b/1/F/ M2.00-X/EG6/--/--/SC-1	97748942	p. b.
2.0	FKM	-30..120	30.00	RPI/---0-10b/1/C/ M2.00-X/VG6/--/--/SC-1	97748954	p. b.
2.0	FKM	-30..120	30.00	RPI/---0-10b/1/F/ M2.00-X/VG6/--/--/SC-1	97748963	p. b.

TRYCKSENSORER / DANFOSS TRYCKSENSORER

SENSORER ▶ TRYCKSENSORER

Fortsättning från föregående sida

Kabel- längd [m]	Mtrl. Packn.	Liquid temp. [°C]	Max. drift tr. [bar]	Produktnamn	Artikel- nummer	Pris
2.0	FKM	-30..120	30.00	RPI/---0-16b/1/C/ M2.00-X/VG6/--/--/SC-1	97748955	p. b.
2.0	FKM	-30..120	30.00	RPI/---0-16b/1/F/ M2.00-X/VG6/--/--/SC-1	97748964	p. b.
2.0	FKM	-30..120	30.00	RPI/---0-25b/1/C/ M2.00-X/VG6/--/--/SC-1	97748956	p. b.
2.0	FKM	-30..120	30.00	RPI/---0-25b/1/F/ M2.00-X/VG6/--/--/SC-1	97748965	p. b.
2.0	FKM	-30..120	30.00	RPI/--0-0.6b/1/C/ M2.00-X/VG6/--/--/SC-1	97748948	p. b.
2.0	FKM	-30..120	30.00	RPI/--0-0.6b/1/F/ M2.00-X/VG6/--/--/SC-1	97748957	p. b.
2.0	FKM	-30..120	30.00	RPI/--0-1.0b/1/C/ M2.00-X/VG6/--/--/SC-1	97748949	p. b.
2.0	FKM	-30..120	30.00	RPI/--0-1.0b/1/F/ M2.00-X/VG6/--/--/SC-1	97748958	p. b.
2.0	FKM	-30..120	30.00	RPI/--0-1.6b/1/C/ M2.00-X/VG6/--/--/SC-1	97748950	p. b.
2.0	FKM	-30..120	30.00	RPI/--0-1.6b/1/F/ M2.00-X/VG6/--/--/SC-1	97748959	p. b.
2.0	FKM	-30..120	30.00	RPI/--0-2.5b/1/C/ M2.00-X/VG6/--/--/SC-1	97748951	p. b.
2.0	FKM	-30..120	30.00	RPI/--0-2.5b/1/F/ M2.00-X/VG6/--/--/SC-1	97748960	p. b.
2.0	FKM	-30..120	30.00	RPI/--0-4.0b/1/C/ M2.00-X/VG6/--/--/SC-1	97748952	p. b.
2.0	FKM	-30..120	30.00	RPI/--0-4.0b/1/F/ M2.00-X/VG6/--/--/SC-1	97748961	p. b.
2.0	FKM	-30..120	30.00	RPI/--0-6.0b/1/C/ M2.00-X/VG6/--/--/SC-1	97748953	p. b.
2.0	FKM	-30..120	30.00	RPI/--0-6.0b/1/F/ M2.00-X/VG6/--/--/SC-1	97748962	p. b.

DANFOSS TRYCKSENSORER: MBS 3000 KIT MED 2M KABEL

MBS 3000 är en robust industriell trycktransmitter.

Anslutnings- och medieexponerat material i AISI 316L medger användning i en bred portfölj med våta medier, inklusive sådana med frätande egenskaper.

Många varianter finns i Grundfos.



Kort beskr.	Artikel- nummer	Pris
Kit, Sensor	98450230	p. b.
Kit, Sensor	99245885	p. b.
Kit, Sensor	96428015	p. b.
Pressure sensor, 6 bar	96428016	p. b.
Pressure sensor, 10 bar	96428017	p. b.
	405161	p. b.
	405162	p. b.

DIFFERENTIELLA TRYCKSENSORER: DPI V1

Differenstryckgivaren DPI från Grundfos Direct Sensors™ är konstruerad för industriella ändamål. DPI-sensorn är helt kompatibel med flytande medier. Sensorn är baserad på MEMS-avkänningsteknik i kombination med Silicoat®-beläggningsteknik i sensorns chip. Detta gör DPI-sensorn mycket robust och idealisk för pumpintegrering och övervakning i tuffa miljöer.

Kit = 1 sensor med 0,9 m skärmad kabel

Anslutning 7/16" (inklusive kopplingar 1/4" - 7/16"), 1 DPI-konsol för väggmontering, 1 GRUNDFOS-konsol för montering på

motor, 2 kapillärrör, 5 kabelklämmor, skruvar



MPG II

Kabel-längd [m]	Mtrl. Packn.	Liquid temp. [°C]	Max. drift tr. [bar]	Produktnamn	Artikelnummer	Pris
0.9	FKM	-10..70	30.00	DPI/---0-10b/1/G/D.900-B/V-5/-B/02B/SD-1	96611550	p. b.
0.9	FKM	-10..70	30.00	DPI/--0-0.6b/1/G/D.900-B/V-5/-B/02B/SD-1	96611522	p. b.
0.9	FKM	-10..70	30.00	DPI/--0-1.0b/1/G/D.900-B/V-5/-B/02B/SD-1	96611523	p. b.
0.9	FKM	-10..70	30.00	DPI/--0-1.6b/1/G/D.900-B/V-5/-B/02B/SD-1	96611524	p. b.
0.9	FKM	-10..70	30.00	DPI/--0-2.5b/1/G/D.900-B/V-5/-B/02B/SD-1	96611525	p. b.
0.9	FKM	-10..70	30.00	DPI/--0-4.0b/1/G/D.900-B/V-5/-B/02B/SD-1	96611526	p. b.
0.9	FKM	-10..70	30.00	DPI/--0-6.0b/1/G/D.900-B/V-5/-B/02B/SD-1	96611527	p. b.
2.0	EPDM	-30..120	30.00	DPI/---0-10b/2/C/M2.00-X/EG6/-B/02B/SD-1	97747200	p. b.
2.0	EPDM	-30..120	30.00	DPI/---0-10b/2/F/M2.00-X/EG6/-B/02B/SD-1	97747208	p. b.
2.0	EPDM	-30..120	30.00	DPI/---0-16b/2/C/M2.00-X/EG6/-B/02B/SD-1	97747201	p. b.
2.0	EPDM	-30..120	30.00	DPI/---0-16b/2/F/M2.00-X/EG6/-B/02B/SD-1	97747209	p. b.
2.0	EPDM	-30..120	30.00	DPI/--0-0.6b/2/C/M2.00-X/EG6/-B/02B/SD-1	97747194	p. b.
2.0	EPDM	-30..120	30.00	DPI/--0-0.6b/2/F/M2.00-X/EG6/-B/02B/SD-1	97747202	p. b.
2.0	EPDM	-30..120	30.00	DPI/--0-1.0b/2/C/M2.00-X/EG6/-B/02B/SD-1	97747195	p. b.
2.0	EPDM	-30..120	30.00	DPI/--0-1.0b/2/F/M2.00-X/EG6/-B/02B/SD-1	97747203	p. b.
2.0	EPDM	-30..120	30.00	DPI/--0-1.6b/2/C/M2.00-X/EG6/-B/02B/SD-1	97747196	p. b.
2.0	EPDM	-30..120	30.00	DPI/--0-1.6b/2/F/M2.00-X/EG6/-B/02B/SD-1	97747204	p. b.

DIFFERENTIELLA TRYCKSENSORER

SENSORER ► DIFFERENTIAL TRYCKSENSORER

Fortsättning från föregående sida

Kabel- längd [m]	Mtrl. Packn.	Liquid temp. [°C]	Max. drift tr. [bar]	Produktnamn	Artikel- nummer	Pris
2.0	EPDM	-30..120	30.00	DPI/-0-2.5b/2/C/ M2.00-X/EG6/-B/02B/ SD-1	97747197	p. b.
2.0	EPDM	-30..120	30.00	DPI/-0-4.0b/2/C/ M2.00-X/EG6/-B/02B/ SD-1	97747198	p. b.
2.0	EPDM	-30..120	30.00	DPI/-0-6.0b/2/C/ M2.00-X/EG6/-B/02B/ SD-1	97747199	p. b.
2.0	FKM	-30..120	30.00	DPI/---0-10b/2/C/ M2.00-X/VG6/-B/02B/ SD-1	97747242	p. b.
2.0	FKM	-30..120	30.00	DPI/---0-10b/2/F/ M2.00-X/VG6/-B/02B/ SD-1	97747251	p. b.
2.0	FKM	-30..120	30.00	DPI/---0-16b/2/C/ M2.00-X/VG6/-B/02B/ SD-1	97747243	p. b.
2.0	FKM	-30..120	30.00	DPI/---0-16b/2/F/ M2.00-X/VG6/-B/02B/ SD-1	97747252	p. b.
2.0	FKM	-30..120	30.00	DPI/-0-0.6b/2/C/ M2.00-X/VG6/-B/02B/ SD-1	97747215	p. b.
2.0	FKM	-30..120	30.00	DPI/-0-0.6b/2/F/ M2.00-X/VG6/-B/02B/ SD-1	97747244	p. b.
2.0	FKM	-30..120	30.00	DPI/-0-1.0b/2/C/ M2.00-X/VG6/-B/02B/ SD-1	97747216	p. b.
2.0	FKM	-30..120	30.00	DPI/-0-1.0b/2/F/ M2.00-X/VG6/-B/02B/ SD-1	97747245	p. b.
2.0	FKM	-30..120	30.00	DPI/-0-1.6b/2/C/ M2.00-X/VG6/-B/02B/ SD-1	97747218	p. b.
2.0	FKM	-30..120	30.00	DPI/-0-1.6b/2/F/ M2.00-X/VG6/-B/02B/ SD-1	97747246	p. b.
2.0	FKM	-30..120	30.00	DPI/-0-2.5b/2/C/ M2.00-X/VG6/-B/02B/ SD-1	97747219	p. b.
2.0	FKM	-30..120	30.00	DPI/-0-2.5b/2/F/ M2.00-X/VG6/-B/02B/ SD-1	97747247	p. b.
2.0	FKM	-30..120	30.00	DPI/-0-4.0b/2/C/ M2.00-X/VG6/-B/02B/ SD-1	97747220	p. b.
2.0	FKM	-30..120	30.00	DPI/-0-4.0b/2/F/ M2.00-X/VG6/-B/02B/ SD-1	97747249	p. b.
2.0	FKM	-30..120	30.00	DPI/-0-6.0b/2/C/ M2.00-X/VG6/-B/02B/ SD-1	97747241	p. b.
2.0	FKM	-30..120	30.00	DPI/-0-6.0b/2/F/ M2.00-X/VG6/-B/02B/ SD-1	97747250	p. b.

DIFFERENTIELLA TRYCKSENSORER: DPI V2

DPI II + T kombinerad differenstryck och temperaturgivare (två i en) från Grundfos Direct Sensors™ är konstruerad för industriella applikationer. Kapillärröret gör det möjligt att mäta differenstrycket. DPI II + T-sensorn är helt kompatibel med flytande medier. Sensorn är baserad på MEMS-avkänningsteknik i kombination med den korrosionsbeständiga Silicoat®-beläggningstekniken på transmitterchipet. Detta gör sensorn mycket robust och idealisk för pumpintegrering och övervakning i tuffa miljöer.



MPG II

Kabel-längd [m]	Mtrl. Packn.	Liquid temp. [°C]	Max. drift tr. [bar]
2.0	EPDM	-30..120	30.00
2.0	EPDM	-30..120	30.00
2.0	EPDM	-30..120	30.00

Produktnamn	Artikelnummer	Pris
DPI/--0-2.5b/2/F/ M2.00-X/EG6/-B/02B/ SD-1	97747205	p. b.
DPI/--0-4.0b/2/F/ M2.00-X/EG6/-B/02B/ SD-1	97747206	p. b.
DPI/--0-6.0b/2/F/ M2.00-X/EG6/-B/02B/ SD-1	97747207	p. b.

DIFFERENTIELLT TRYCK OCH TEMPERATURSENSORER: DPS

DPS är en kombinerad differenstrycks- och temperatursensor (två i ett) från Grundfos Direct Sensors™. DPS-sensorn är helt kompatibel med flytande medier. Sensorn är baserad i MEMS-avkänningsteknik i kombination med den korrosionsbeständiga Silicoat®-beläggningstekniken på sensorns chip.



MPG II

Kort beskr.
DPS/--0-0.6b/2/E/S-----/E-4/SS/06T/SW-1
DPS/--0-0.6b/7/Q/S-----/E-4/SS/06T/SW-1
DPS/--0-1.0b/7/Q/S-----/E-4/SS/06T/SW-1
DPS/--0-1.6b/2/E/S-----/E-4/SS/06T/SW-1
DPS/--0-1.6b/7/Q/S-----/E-4/SS/06T/SW-1
DPS/--0-2.5b/2/E/S-----/E-4/SS/06T/SW-1

Artikelnummer	Pris
98530819	p. b.
99472312	p. b.
99472337	p. b.
98530839	p. b.
99472338	p. b.
98530840	p. b.

DIFFERENTIELLT TRYCK OCH TEMPERATURSENSORER /

SENSORER ► DIFFERENTIAL TRYCKSENSORER

Fortsättning från föregående sida

Kort beskr.	Artikelnummer	Pris
DPS/--0-2.5b/7/Q/S-----/E-4/SS/06T/SW-1	99472339	p. b.
DPS/--0-4.0b/2/E/S-----/E-4/SS/06T/SW-1	98530851	p. b.
DPS/--0-4.0b/7/Q/S-----/E-4/SS/06T/SW-1	99472340	p. b.

VORTEX FLOW SENSORS: VFS

Elanslutning: Ytterligare kontakt behövs (98515668 för 1,2 meters längd eller 98444532 för 2,0 meter längd)

Ingående spänning: 4,75 V - 5,25 V

Utgångssignal (temperatur): 0,4–4,1 V

Utgångssignal (flöde): 0,5–3,5 V



MPG II

IP-klass	Liquid temp. [°C]	DC max [V]
44	100	5.2500
44	100	5.2500
44	100	5.2500
44	100	5.2500
44	100	5.2500
44	100	5.2500
44	100	5.2500
44	100	5.2500
44	100	5.2500
44	100	5.2500
44	120	5.2500
44	120	5.2500
44	120	5.2500
44	120	5.2500
44	120	5.2500
44	120	5.2500
44	120	5.2500
44	120	5.2500
44	120	5.2500
44	120	5.2500
44	120	5.2500

Modell	Artikelnummer	Pris
VFS/---1-20l/5/	99508194	p. b.
VFS/---2-40l/5/	99508195	p. b.
VFS/---2-40l/5/	99508184	p. b.
VFS/--5-100l/5/	99508196	p. b.
VFS/--5-100l/5/	99508185	p. b.
VFS/-10-200l/5/	99508197	p. b.
VFS/-10-200l/5/	99508186	p. b.
VFS/-20-400l/5/	99508198	p. b.
VFS/-20-400l/5/	99508187	p. b.
VFS/---1-12l/1/	98529330	p. b.
VFS/---1-12l/5/	98491202	p. b.
VFS/---1-18l/5/	99508190	p. b.
VFS/---1-18l/5/	99472370	p. b.
VFS/---2-40l/5/	99508191	p. b.
VFS/---2-40l/5/	99508188	p. b.
VFS/--5-100l/5/	99508192	p. b.
VFS/--5-100l/5/	99472383	p. b.
VFS/-10-200l/5/	99472361	p. b.
VFS/-10-200l/5/	99508193	p. b.

VORTEX FLÖS- OCH TEMPERATURSENSORER / MAG

SENSORER ► FLÖDES- OCH TEMPERATURSENSORER

VORTEX FLÖS- OCH TEMPERATURSENSORER: VFI + T

Industrigivare för flöde och temperatur konstruerade för att vara robusta, exakta och enkla att installera. Den använder vår Silicoat-beläggning för att vara i direkt kontakt med media och ge stabila signaler.



MPG II

Kabel-längd [m]	IP-klass	Liquid temp. [°C]	DC max [V]
5.0	67	-30..110	30.0000
5.0	67	-30..110	30.0000
5.0	67	-30..110	30.0000
5.0	67	-30..110	30.0000
5.0	67	-30..110	30.0000
5.0	67	-30..110	30.0000
5.0	67	-30..110	30.0000
5.0	67	-30..110	30.0000

Modell	Artikelnummer	Pris
VFI/---2-40m/1/	99513499	p. b.
VFI/--0.3-6m/1/	99513491	p. b.
VFI/--8-160m/1/	99513515	p. b.
VFI/-0.6-12m/1/	99513496	p. b.
VFI/-1.3-25m/1/	99513497	p. b.
VFI/-3.2-64m/1/	99513501	p. b.
VFI/-12-240m/1/	99513516	p. b.
VFI/5.2-104m/1/	99513513	p. b.

MAG FLOW: SIEMENS

Several variants of the Mag-flow system available, depending on needed requirements and specifications. In general, the system consists of a flow meter and a transmitter of choice. Moreover, each flow meter and transmitter are described in brief below, followed by relevant product numbers.

MPG II

IP-klass	Liquid temp. [°C]	Modell	Artikelnummer	Pris	Artikelnummer	Pris
		Cable	97563390	p. b.		
		Cable	97563391	p. b.		
		Potting kit	97563392	p. b.		
		Wall mounting kit	97563389	p. b.		
67		Flow transmitter	97563387	p. b.	97563388	p. b.
67	-10..70	Flow sensor	97563383	p. b.	97563378	p. b.
67	-10..70	Flow sensor	97563385	p. b.	97563379	p. b.
67	-10..70	Flow sensor	97563386	p. b.	97563380	p. b.
67	-10..70	Flow sensor			97563381	p. b.
67	-10..70	Flow sensor			97563382	p. b.
67	-10..70	Flow sensor			97563384	p. b.

PT100/1020 / INTEGRERAD TEMPERATURSENSOR

PT100/1020: TEMPERATURE SENSORS WITH CABLE

A PT 100 sensor is a temperature sensor which works by measuring electrical resistance through platinum (Pt) metal. A PT 100 sensor can measure temperatures up to 600 °C
The resistance in the metal increases as temperature rises. The resistance at 0°C is 100 ohms – hence the name PT 100. PT 500 and PT 1000 sensors with corresponding resistance at 0°C are also available.

Minimum measuring temperature -50°C
Maximum measuring temperature 200°C
Output signal PT100



MPG II

Inlet	Modell	Artikelnummer	Pris
	Radiation shield	99113181	p. b.
	Temp. and humidity sensor	99113183	p. b.
	Temperature sensor	99113176	p. b.
1/2	Temperature sensor	99113175	p. b.
1/2	Temperature sensor	99501120	p. b.
1/2	Temperature switch	99113180	p. b.
1/4	Temperature sensor	99532820	p. b.

INTEGRERAD TEMPERATURSENSOR: ITS

Den perfekt konstruerade ITS är en integrerad temperatursensor från Grundfos Direct Sensors™. Den integrerade temperatursensorn är helt kompatibel med flytande medier. Sensorn är baserad på MEMS-avkänningsteknik i kombination med den korrosionsbeständiga Silicoat®-beläggningstekniken på sensorns chip.

MPG II

Mtrl. Packn.	DC max [V]	Liquid temp. [°C]	Modell	Artikelnummer	Pris
EPDM	30.0000	100	ITS/--0-100C/1/	99891761	p. b.
EPDM	30.0000	100	ITS/M10-120C/1/	99891773	p. b.

TTA / GENERAL PURPOSE SENSOR

SENSORER ► TEMPERATURSENSORER

TTA: DOSING PUMP REPAIR PARTS

Temperaturgivare i rostfritt stål.



MPG II

Inlet	DC max [V]	Modell	Artikelnummer	Pris
1/2	35.0000	Temperature transmitter	96432592	p. b.

GENERAL PURPOSE SENSOR: LEVEL SENSOR

The Grundfos level sensor Type S - Standard is for general purpose and preferred choice for level measurement requiring

less than 5m measuring range.

Hydraulic port configuration

BO - Bottom open for waste water

BC - Bottom closed for clean water

Signal output - 4-20mA



MPG II

Kabel-längd [m]	IP-klass	DC max [V]	Modell	Artikelnummer	Pris	Artikelnummer	Pris
5			Weight	96003337	p. b.		
30	68	40.0000	Level switch	98306210	p. b.		
			Float switch			91072782	p. b.

GRUNDFOS NIVÅGIVARE: GRUNDFOS

Grundfos Nivåsensor typ W - Waste Water Special är särskilt valet svårt spillvatten och stränga mätningar av kemisk nivå som kräver mindre än 50 meter mätområde.

Typ W har en överlägsen prestanda när det gäller att motstå fettuppsamling och möjliggöra längre serviceintervall.



MPG II

Kort beskr.	Kabel- längd [m]	Artikel-nummer	Pris
Level Tr.E 0-5m c25m F V BO	25.0	99488549	p. b.
Level Tr.E 0-50m c60m E E BC DWA	60.0	99488565	p. b.
Level Tr.E 0-10m c100m E E BC DWA	100.0	99488564	p. b.
Level Tr.E 0-50m c100m E E BC DWA	100.0	99488566	p. b.
Level Tr.E 0-100m c125m E E BC DWA	125.0	99488567	p. b.
Level Tr.E 0-160m c200m E E BC DWA	200.0	99488568	p. b.
Level Tr.S 0-2m c10m P E BC DWA	10.0	99488569	p. b.
Level Tr.S 0-4m c10m P E BC DWA	10.0	99488570	p. b.
Level Tr.S 0-4m c10m P V BO	10.0	99488574	p. b.
Level Tr.S 0-5m c10m P E BC, DWA	10.0	99488571	p. b.
Level Tr.S 0-5m c25m P E BC DWA	25.0	99488547	p. b.
Level Tr.S 0-5m c50m P V BO	50.0	99488551	p. b.
Level Tr.S 0-5m c50m P E BC DWA	50.0	99488563	p. b.
Level Tr.S 0-6m c10m P E BC DWA	10.0	99488572	p. b.
Level Tr.S 0-6m c10m P V BO	10.0	99488576	p. b.
Level Tr.S 0-10m c25m P V BO	25.0	99488552	p. b.

MS1 / MS2

Nivågivare konstruerad för användning i avloppsverk och pumpstationer med vätskor som är mycket belastade med fasta ämnen såsom råavlopp.

Tack vare de goda kemiska och termiska egenskaperna är våra nivåstyrenheter resistenta mot vattensyror, urinsyra, fekal avloppsvatten, oljor, bensin, dieselolja, emulsioner, alkohol, fruktsyror och till och med många kemikalier. För användning vid temperaturer upp till 80 ° C.



MPG II

Kabel- längd [m]	IP-klass	DC max [V]	Modell	Artikel-nummer	Pris
5			Level switch	99339691	3.910
10	68	250.0000	Float switch	96003332	p. b.
10	68	250.0000	Float switch	96652869	p. b.
10	68	250.0000	Float switch set	62500013	p. b.

MS1 / MS2 / LIQTEC / ACCESSORIES FOR SENSORS

SENSORER ► NIVÅBRYTARE

Fortsättning från föregående sida

Kabel- längd [m]	IP-klass	DC max [V]
10	68	250.0000
10	68	250.0000
20	68	250.0000
20	68	250.0000
30	68	250.0000
40	68	250.0000
50	68	250.0000

Modell	Artikel-nummer	Pris
Float switch set	62500014	p. b.
Float switch set	62500015	p. b.
Float switch	96003695	p. b.
Float switch	99023669	p. b.
Float switch	91073205	p. b.
Float switch	99599041	p. b.
Float switch	97534887	p. b.

LIQTEC: LIQTEC ½ ”

LiqTec skyddar pumpen mot torrkörning och skyddar pumpen mot vätska för hög temperatur (130 °C ± 5 °C). Kan övervaka motortemperaturen om PTC-givaren i motorn är ansluten. LiqTec har en felsäker konstruktion. Om givare, sensor-kabel, elektronisk enhet eller strömförsörjning misslyckas, stannar pumpen automatiskt. LiqTec kan monteras på en DIN-skena för inbyggnad i styrskåp. Kabellängd 5 meter



MPG AI

Modell	Artikel-nummer	RSK nummer	Pris
CR	96443676	5824759	p. b.
Kit, Sensor for LiqTec	99337830	5830080	p. b.
LiqTec, 1/2"	96556429	5824758	p. b.

ACCESSORIES FOR SENSORS: ACCESSORIES FOR SENSORS

MPG II

Kort beskr.	Artikel-nummer	Pris
Cable I2.90AG/-B-1	99469221	p. b.
Cable ind. M2.000X (1)	98374260	p. b.
Fitting S/03P/02P/-B-1	98779500	p. b.
Kit, IDS DPI/RPI Extension	98420667	p. b.

BV/MV: FOOT VALVES WITHOUT SPRINGS

BV and MV valves are one-way valves with the valve casing made of cast iron or bronze. The valves have internal pipe thread and can be supplied with or without spring-loaded valve cone.



MPG AI

Kort beskr.	Artikel-nummer	RSK nummer	Pris
FOOT VALVE, CAST IRON VB 1"	956010	5661723	p. b.
FOOT VALVE, CAST IRON VB 2"	956020	5661756	p. b.
FOOT VALVE, CAST IRON VB 3"	956030	5661772	p. b.
FOOT VALVE, CAST IRON VB 3/4"	956007		p. b.
FOOT VALVE, CAST IRON VB 1 1/2"	956015	5661749	p. b.
FOOT VALVE, CAST IRON VB 1 1/4"	956012	5661731	p. b.
FOOT VALVE, CAST IRON VB 2 1/2"	956025	5661764	p. b.

9

GRUNDVATTENPUMPAR OCH TILLBEHÖR



Använd katalogens fulla potential! Klicka på artikelnumret för mer information

Genom att använda vår digitala produktkatalog får du direkt åtkomst till mer information via **Grundfos Product Center** och **Extranet**.

Ett klick på artikelnumret tar dig direkt till Grundfos Product Center där du finner tekniska data, pumpkurvor, manualer, CAD-ritningar, kopplingscheman mm.

Ett klick på produktens pris (om det är synligt) tar dig till vår beställningsportal online, Grundfos Extranet (endast tillgänglig för existerande Extranet-användare).

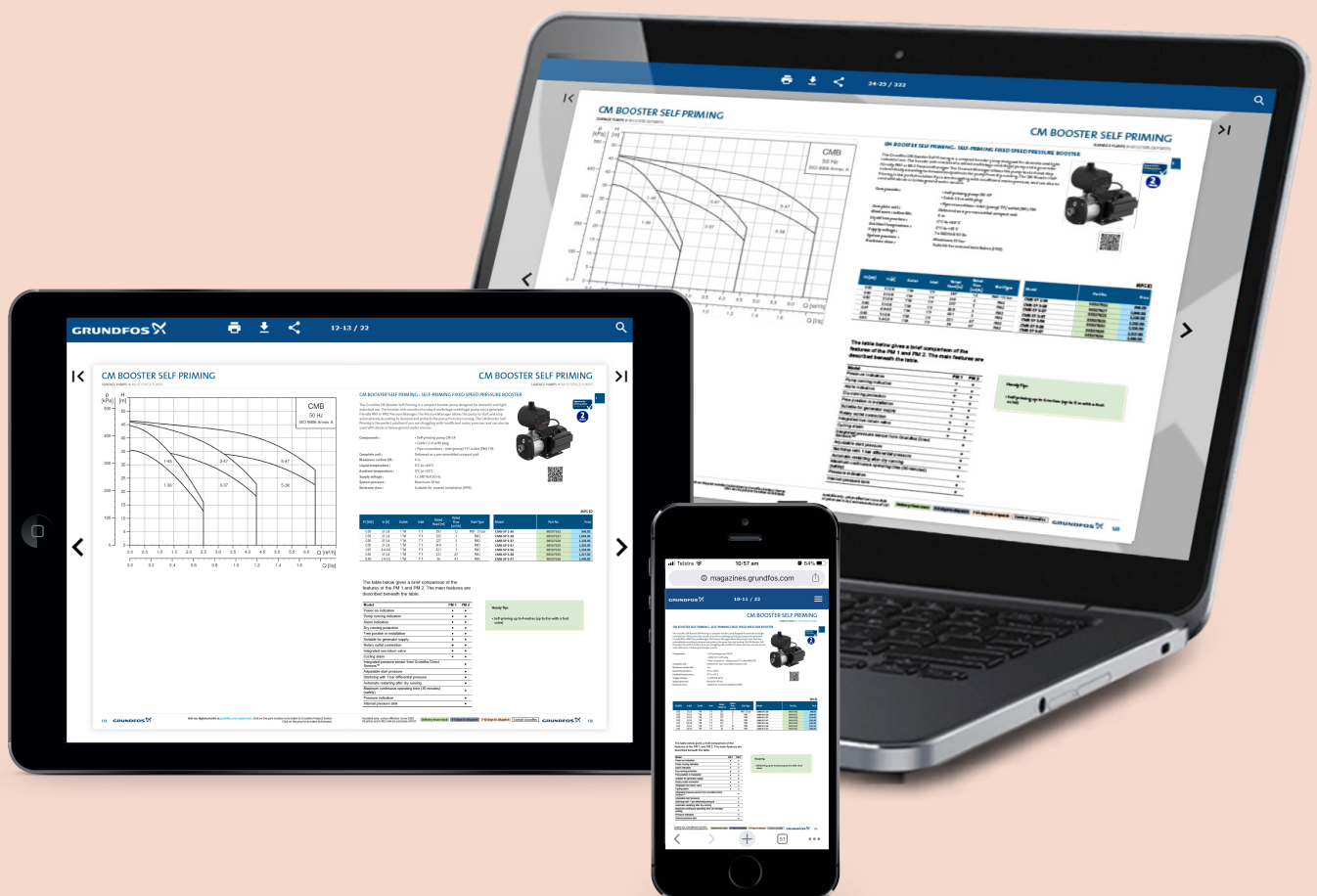

Pumpstyrning för grundvattenpumpar

Grundfos styrenheter LC 232 och LC 242 erbjuder ett omfattande utbud av funktioner för fullständig övervakning och styrning av pumpsystem och skyddar både pump och motor för långvarig och säker drift.

Lätt att installera, driftsätta och konfigurera

Grundfos styrenheter LC 232 och LC 242 är utformade för applikationer med en eller två pumpar och är idealiska för vattenintagsapplikationer i privata installationer eller mindre vattenverk samt dränering av vatten på byggarbetsplatser. Styrenheten är också idealisk för tömning och fyllning av tankar med flottörbrytare eller analog nivåändare.

Styrenheten har fördefinierade inställningar som passar dessa applikationer för en enklare och snabbare driftsättning. Den har stöd för upp till fem styrenivåer för både drift med analog nivåändare och flottörbrytare i t.ex. tankapplikationer eller för att undvika att överpumpa borrhål i vattenintags- eller bevattningsapplikationer.

Bluetooth®-anslutning: Övervaka vätskenivån, övervaka och återställa larm, lägg till och välj sensorer, ställ in stopp/startnivåer, torrkorningsskydd, motorskydd och andra avancerade inställningar. För enkel driftsättning och övervakning, använd appen Grundfos GO och anslut via Bluetooth® till styrenheten.

“Smart drift av dränkbara borrhåls-pumpar”



APPLIKATIONER

- Tömning och fyllning av tankar
- Vattenintag i privata installationer eller mindre vattenverk
- Dränering av vatten på byggarbetsplatser

3" SQE djupbrunnspump

Grundfos SQE-pumpar är tillverkade av högkvalitativa material. Pumparna har ett korrosionsbeständigt rostfritt hölje, avancerad motorteknik med mjukstart samt hydraulik med maximal verkningsgrad som säkerställer tillförlitlig vattenförsörjning och problemfri drift i många år.

Grundfos dränkbara SQE-pumpar är extremt kompakta - endast 3" i diameter och därför idealiska för små eller begränsade borrhål.

Grundfos SQE delar flera funktioner och fördelar med den välkända och dränkbara SP-pumpen och har dessutom ett integrerat motorskydd samt andra slitagereducerande funktioner som gör den till det självklara valet för grundvattenutvinning och privat vattenförsörjning.

Om SQE-lösningen dessutom uppgraderas till ett konstanttryckspaket säkerställs ett konstant vattentryck vid alla tappställen.



“Med endast 3" i diameter är Grundfos SQE djupbrunnspump extremt kompakt och idealisk för små och begränsade borrhål”

EGENSKAPER & FÖRDELAR

- Integrerat motorskydd som skyddar mot överbelastning, under- och överspänning samt överhettning
- Integrerat skydd mot torrkörning inom pumpens rekommenderade driftsområde. Inga ytterligare kablar och elektroder krävs. Detta sparar installationstid och pengar.
- Inbyggd mjukstart förebygger vattenslag
- Enkel och snabb installation. Låg vikt. Passar direkt i 3" borrhål, pumpdiameter Ø74 mm
- Servicevänlig

APPLIKATIONER

- Privat vattenförsörjning
- Grundvattenförsörjning till bevattningssystem
- Grundvattenförsörjning till mindre vattenverk

SQE with pressure switch and pressure tank

The SQE is ideally suited for domestic water supply in single-family dwellings or summer cottages which are not connected to municipal waterworks. The SQE is easy to install and operate.

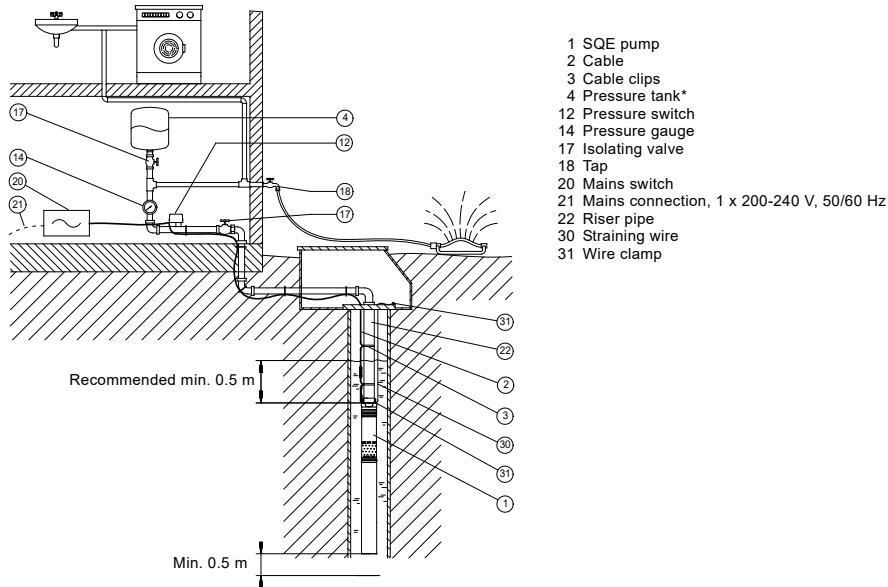

- 1 SQE pump
- 2 Cable
- 3 Cable clips
- 4 Pressure tank*
- 12 Pressure switch
- 14 Pressure gauge
- 17 Isolating valve
- 18 Tap
- 20 Mains switch
- 21 Mains connection, 1 x 200-240 V, 50/60 Hz
- 22 Riser pipe
- 30 Straining wire
- 31 Wire clamp

Constant-pressure control with the CU 301, residential water supply

Features and benefits

The system maintains a constant pressure within the maximum pump performance in spite of a varying water consumption.

The pressure is registered by the pressure sensor and transmitted to the CU 301. The CU 301 adjusts the pump performance accordingly.

Function

When a tap is opened, the pressure in the 8-litre tank will start to drop.

At a flow lower than approximately 0.18 m³/h, the pressure will drop slowly. When the pressure in the tank is 0.5 bar below setpoint, the pump will start.

The pump will run until the pressure is 0.5 bar above setpoint. This way of operation is called on/off operation.

At a flow higher than approximately 0.18 m³/h, the pressure will drop quickly and the pump will start immediately and maintain a constant pressure.

During operation, the CU 301 will control the pump speed to maintain a constant pressure. If there is no consumption, the pump will fill up the tank and stop after a few seconds.

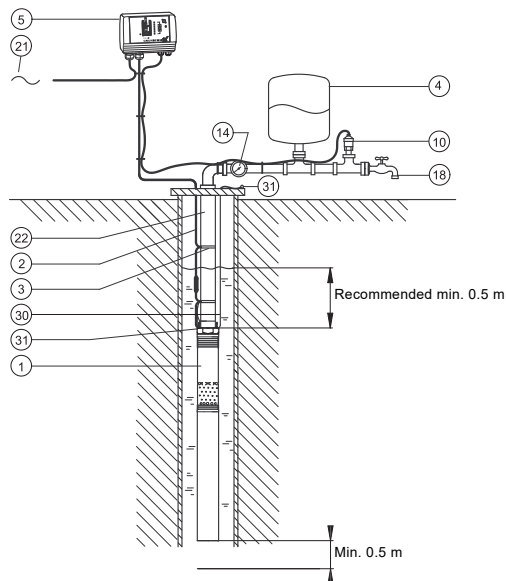

- 1 SQE pump
- 2 Cable
- 3 Cable clips
- 4 Pressure tank, 8 litres
- 5 CU 301 control unit
- 10 Pressure sensor, 0-6 bar
- 14 Pressure gauge
- 18 Tap
- 21 Mains connection, 1 x 200-240 V, 50/60 Hz
- 22 Riser pipe
- 30 Straining wire
- 31 Wire clamp

If a higher constant pressure (max. 10 bar) is required, use a CU 300, pressure sensor and flow switch.

Application examples

1. General description

Performance range

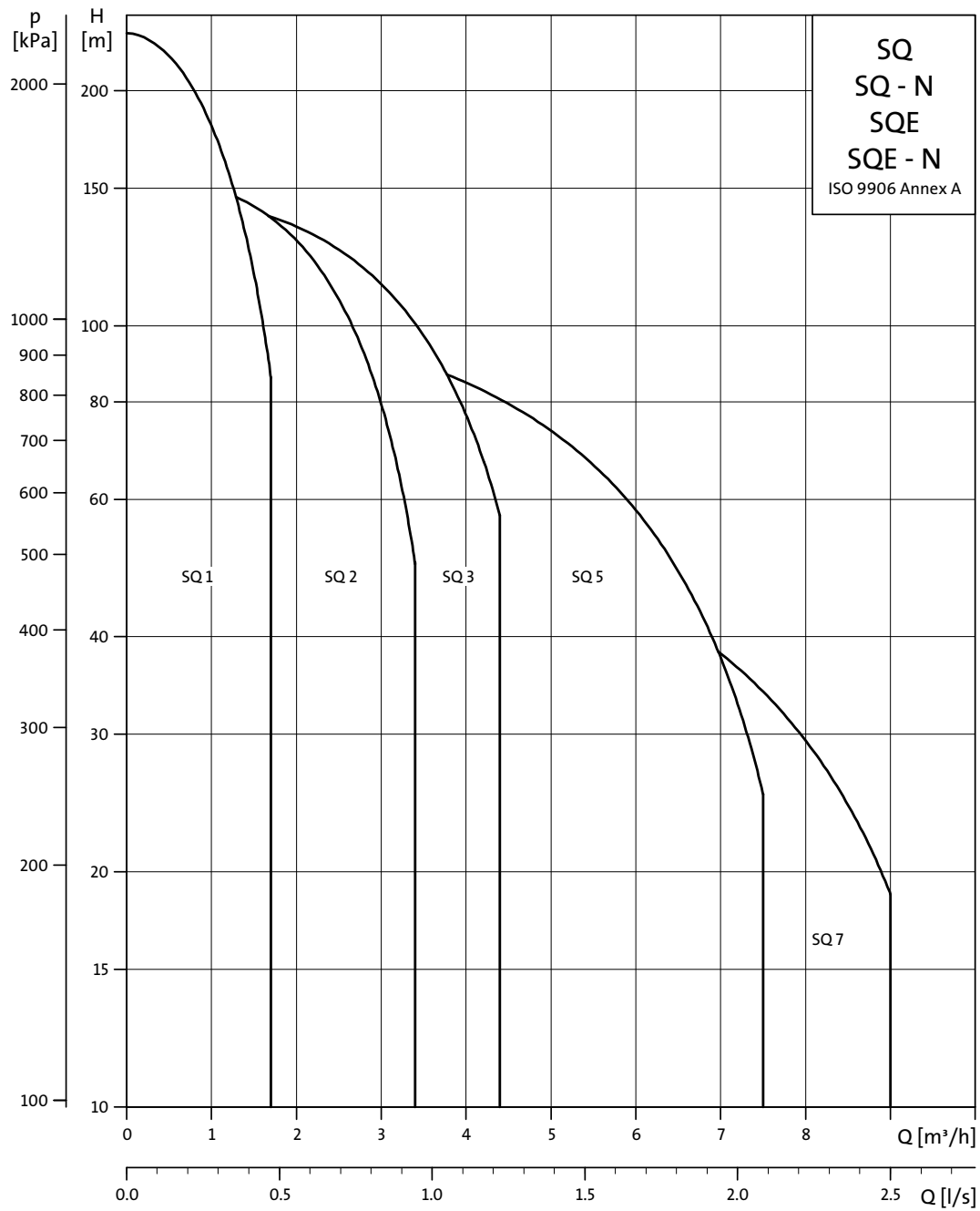
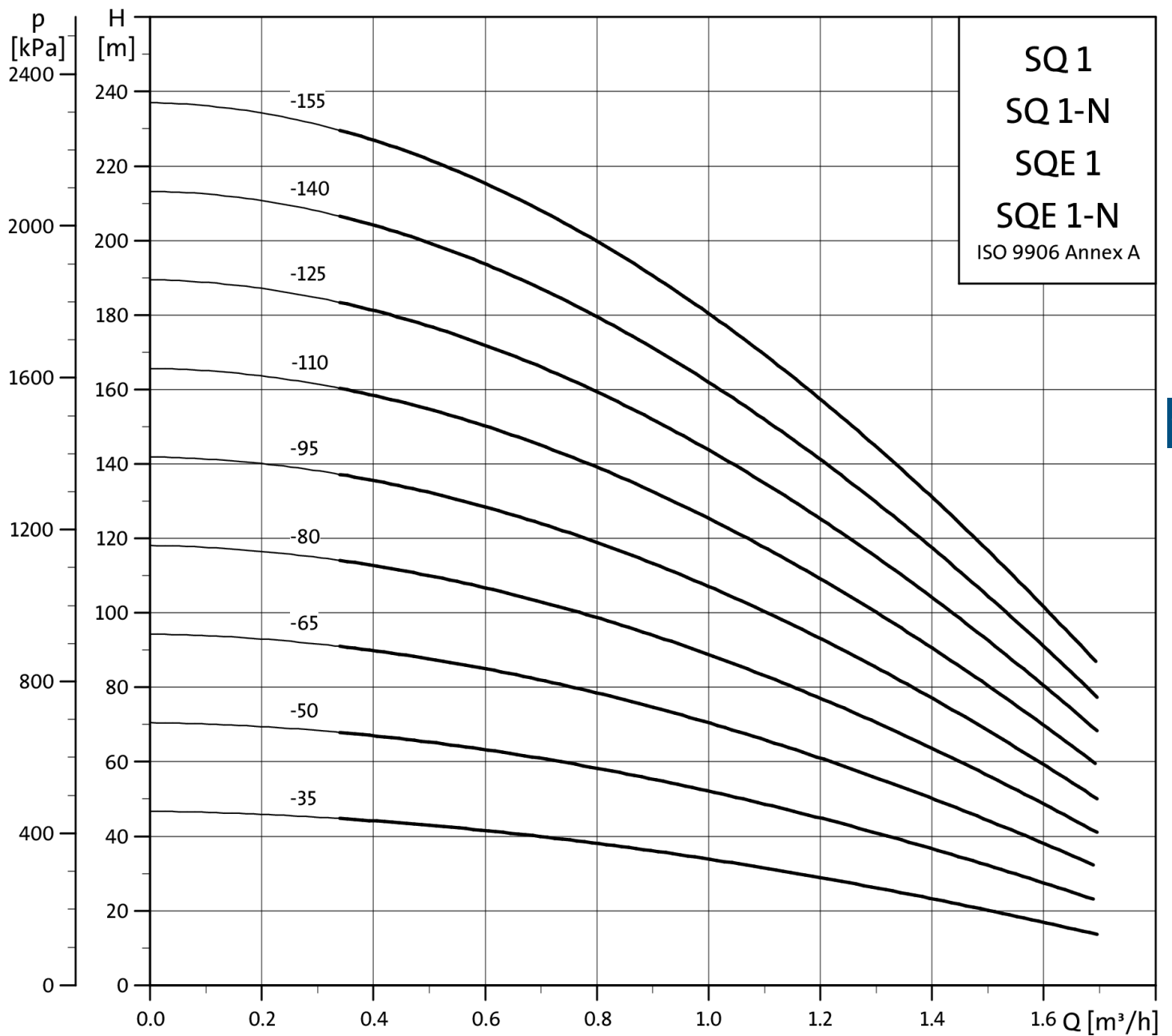

Fig. 1 Performance range, SQ/SQ-N/SQE/SQE-N



SQE 1

SQE - 3 "DRÄNKBARA PUMPAR ► PUMPAR MED VARIABELT VARVTAL - ROSTFRITT STÅL 304

SQE 1: DJUPBRUNNSPUMPAR FÖR 3" BORRBRUNNAR

Djupbrunnspumpar till privat vattenförsörjning

SQE-pumparna är avsedda för rena, icke korrosiva och icke explosiva vätskor, som inte innehåller fasta partiklar eller fibrer. De är försedda med permanentmagnetmotorer med hög energieffektivitet och har dessutom frekvensomformare för att säkerställa drift med konstant tryck.

För drift med variabelt varvtal kräver SQE-pumpar styrenhet CU300 eller CU301, tryckgivare och en trycktank. CU301 är enkel att använda tack vare uppåt- och nedåtriktade pilar för att ställa in och reglera trycket. CU300 är en avancerad styrenhet som kräver tillgång till appen Grundfos GO.

SQE-pumparna är lämpliga för kontinuerlig eller intermittert drift i en mängd olika applikationer:

Vattenförsörjning i bostäder, små vattenverk, bevattning, tankanläggningar eller tryckstegring.

Pumparna har motorer med hög energieffektivitet samt inbyggt skydd mot:

- Torrkörning (automatisk återstart var 5:e minut)
- Överspänning och underspänning, stängs av under 150 V och över 315 V (upp till 6000 V)
- Överhettning
- Överbelastning

Vätsketemperatur: 2 °C till 35 °C (40 °C vid flöde förbi motor > 0,15 m/s)

pH: 5 till 9

Startmetod: Integrerad mjukstartsfunktion för samtliga SQE-pumpar, utom vid integrering av CU300 / CU301 för drift med varvtalsreglering

Nätspänning: 1 x 200-240 Volt - 10% / + 6% 50/60 Hz

Material, komplett pump: Rostfritt stål AISI 316

Minsta borrhålsdiameter: Min. 76 mm

Installationsdjup: Max. 150 m



MPG WJ

P2 kW	I [A]	Nominal head [m]	Nominal flow [m3/h]	Kabel-längd [m]	Modell	Artikel-nummer	RSK nummer	Pris
0.70	2.9	34	1	1.5	SQE 1-35	96510071	5853360	p. b.
0.70	4.0	53	1	1.5	SQE 1-50	96510141	5853361	p. b.
0.70	5.2	72	1	1.5	SQE 1-65	96510142	5853362	p. b.
1.15	6.0	91	1	1.5	SQE 1-80	96510143	5853363	p. b.
1.15	7.0	111	1	1.5	SQE 1-95	96510144	5853364	p. b.
1.15	8.1	127	1	1.5	SQE 1-110	96510145	5853365	p. b.
1.55	9.3	135	1	1.5	SQE 1-125	96510146	5853366	p. b.
1.55	10.3	143	1	1.5	SQE 1-140	96510147	5853367	p. b.
1.85	11.0	151	1	1.5	SQE 1-155	96510148	5853368	p. b.

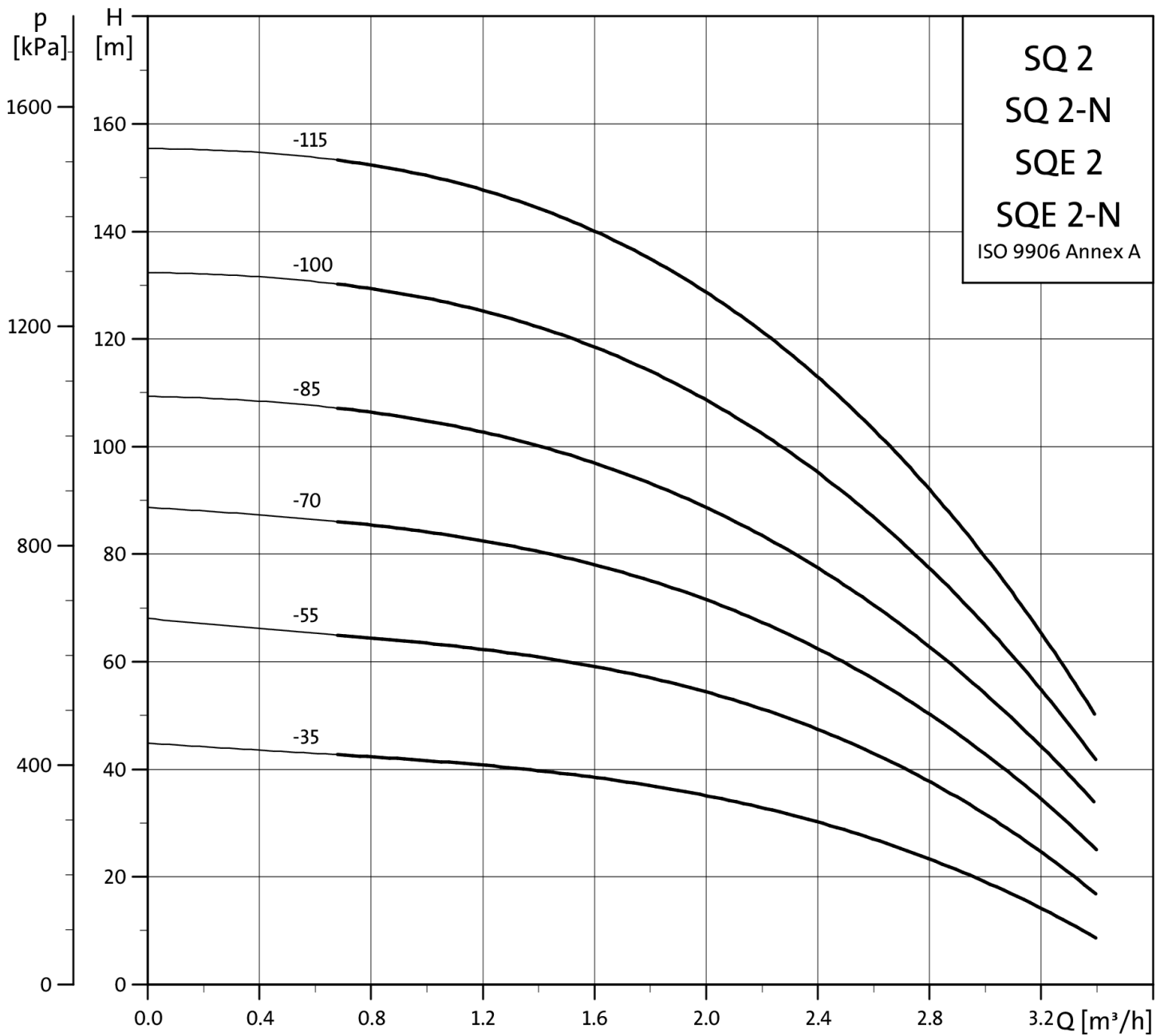

SQE 2

SQE - 3 "DRÄNKBARA PUMPAR ► PUMPAR MED VARIABELT VARVTAL - ROSTFRITT STÅL 304

SQE 2: DJUPBRUNNSPUMPAR FÖR 3" BORRBRUNNAR

Djupbrunnspumpar till privat vattenförsörjning

SQE-pumparna är avsedda för rena, icke korrosiva och icke explosiva vätskor, som inte innehåller fasta partiklar eller fibrer. De är försedda med permanentmagnetmotorer med hög energieffektivitet och har dessutom frekvensomformare för att säkerställa drift med konstant tryck.

För drift med variabelt varvtal kräver SQE-pumpar styrenhet CU300 eller CU301, tryckgivare och en trycktank. CU301 är enkel att använda tack vare uppåt- och nedåtriktade pilar för att ställa in och reglera trycket. CU300 är en avancerad styrenhet som kräver tillgång till appen Grundfos GO.

SQE-pumparna är lämpliga för kontinuerlig eller intermittert drift i en mängd olika applikationer:

Vattenförsörjning i bostäder, små vattenverk, bevattning, tankanläggningar eller tryckstegring.

Pumparna har motorer med hög energieffektivitet samt inbyggt skydd mot:

- Torrkörning (automatisk återstart var 5:e minut)
- Överspänning och underspänning, stängs av under 150 V och över 315 V (upp till 6000 V)
- Överhettning
- Överbelastning

Vätsketemperatur: 2 °C till 35 °C (40 °C vid flöde förbi motor > 0,15 m/s)

pH: 5 till 9

Startmetod: Integrerad mjukstartfunktion för samtliga SQE-pumpar, utom vid integrering av CU300/CU301 för drift med varvtalsreglering

Nätspänning: 1 x 200-240 Volt - 10% / + 6% 50/60 Hz

Material, komplett pump: Rostfritt stål AISI 316

Minsta borrhålsdiameter: Min. 76 mm

Installationsdjup: Max. 150 m



MPG WJ

P2 kW	I [A]	Nominal head [m]	Nominal flow [m ³ /h]	Kabel-längd [m]	Modell	Artikel-nummer	RSK nummer	Pris
0.70	3.6	35	2	1.5	SQE 2-35	96510150	5853369	p. b.
0.70	5.2	54	2	1.5	SQE 2-55	96510151	5853370	p. b.
0.70	5.2	54	2	30.0	SQE 2-55	99047428	5853143	p. b.
1.15	6.4	71	2	1.5	SQE 2-70	96510152	5853371	p. b.
1.15	6.4	71	2	1.5	SQE 2-70	99047422	5853144	p. b.
1.15	7.9	88	2	1.5	SQE 2-85	96510153	5853372	p. b.
1.15	7.9	88	2	1.5	SQE 2-85	99047452	5853145	p. b.
1.55	9.5	108	2	1.5	SQE 2-100	96510154	5853373	p. b.
1.55	9.5	108	2	1.5	SQE 2-100	99762284	5853421	p. b.
1.85	10.6	128	2	1.5	SQE 2-115	96510155	5853374	p. b.

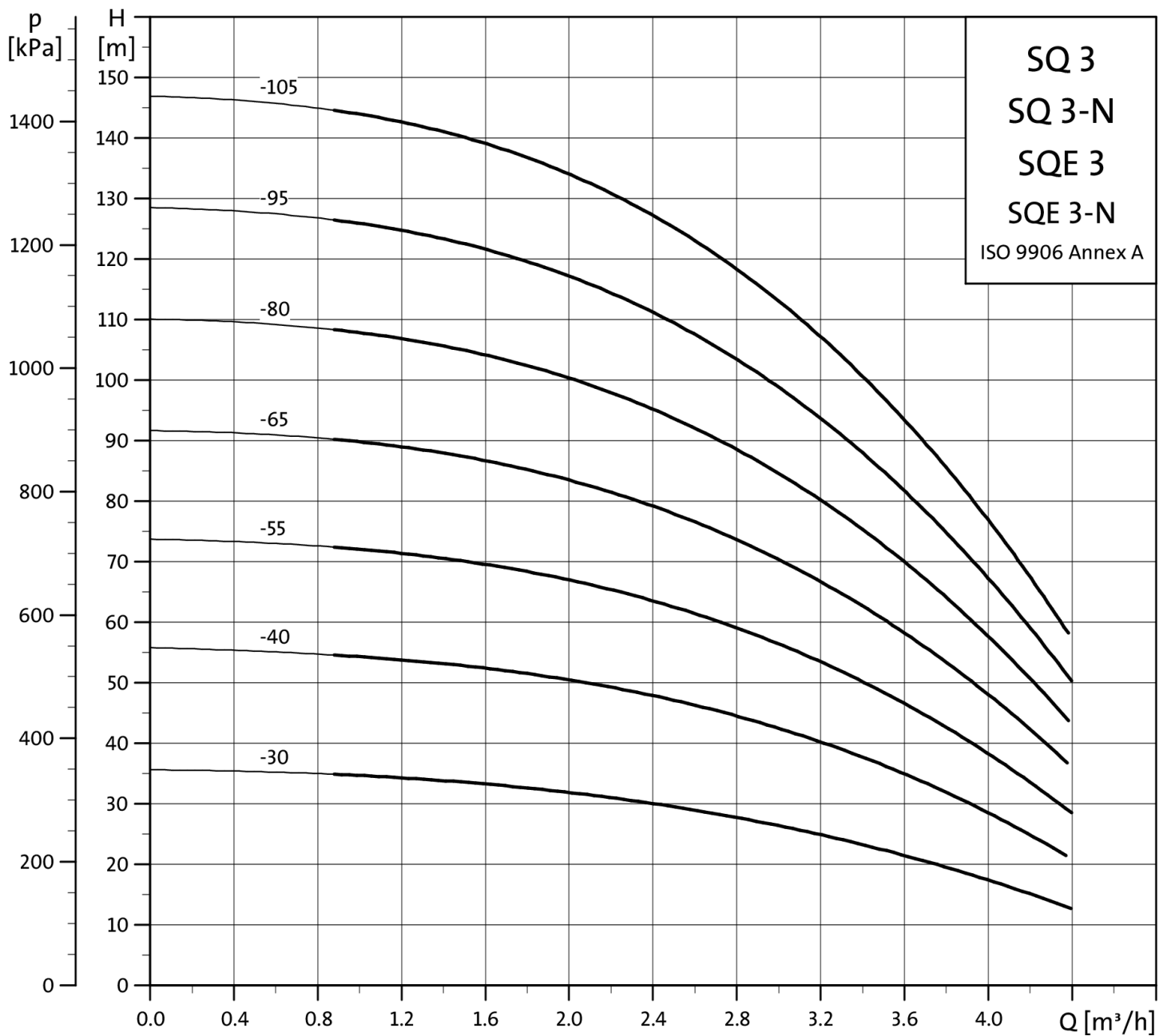

11

SQE 3

SQE - 3 "DRÄNKBARA PUMPAR ► PUMPAR MED VARIABELT VARVTAL - ROSTFRITT STÅL 304

SQE 3: DJUPBRUNNSPUMPAR FÖR 3" BORRBRUNNAR

Djupbrunnspumpar till privat vattenförsörjning

SQE-pumparna är avsedda för rena, icke korrosiva och icke explosiva vätskor, som inte innehåller fasta partiklar eller fibrer. De är försedda med permanentmagnetmotorer med hög energieffektivitet och har dessutom frekvensomformare för att säkerställa drift med konstant tryck.

För drift med variabelt varvtal kräver SQE-pumpar styrenhet CU300 eller CU301, tryckgivare och en trycktank. CU301 är enkel att använda tack vare uppåt- och nedåtriktade pilar för att ställa in och reglera trycket. CU300 är en avancerad styrenhet som kräver tillgång till appen Grundfos GO.

SQE-pumparna är lämpliga för kontinuerlig eller intermittert drift i en mängd olika applikationer:

Vattenförsörjning i bostäder, små vattenverk, bevattning, tankanläggningar eller tryckstegring.

Pumparna har motorer med hög energieffektivitet samt inbyggt skydd mot:

- Torrkörning (automatisk återstart var 5:e minut)
- Överspänning och underspänning, stängs av under 150 V och över 315 V (upp till 6000 V)
- Överhettning
- Överbelastning

Vätsketemperatur: 2 °C till 35 °C (40 °C vid flöde förbi motor > 0,15 m/s)

pH: 5 till 9

Startmetod: Integrerad mjukstartfunktion för samtliga SQE-pumpar, utom vid integrering av CU300 / CU301 för drift med varvtalsreglering

Nätspänning: 1 x 200-240 Volt - 10% / + 6% 50/60 Hz

Material, komplett pump: Rostfritt stål AISI 316

Minsta borrhålsdiameter: Min. 76 mm

Installationsdjup: Max. 150 m



MPG WJ

P2 kW	I [A]	Nominal head [m]	Nominal flow [m ³ /h]	Kabel-längd [m]
0.70	3.6	26	3	1.5
0.70	5.1	42	3	1.5
1.15	6.3	56	3	1.5
1.15	7.8	70	3	1.5
1.55	9.3	84	3	1.5
1.55	10.7	98	3	1.5
1.85	11.7	113	3	1.5

Modell	Artikel-nummer	RSK nummer	Pris
SQE 3-30	96510156	5853375	p. b.
SQE 3-40	96510157	5853376	p. b.
SQE 3-55	96510158	5853377	p. b.
SQE 3-65	96510159	5853378	p. b.
SQE 3-80	96510160	5853379	p. b.
SQE 3-95	96510161	5853380	p. b.
SQE 3-105	96510162	5853381	p. b.

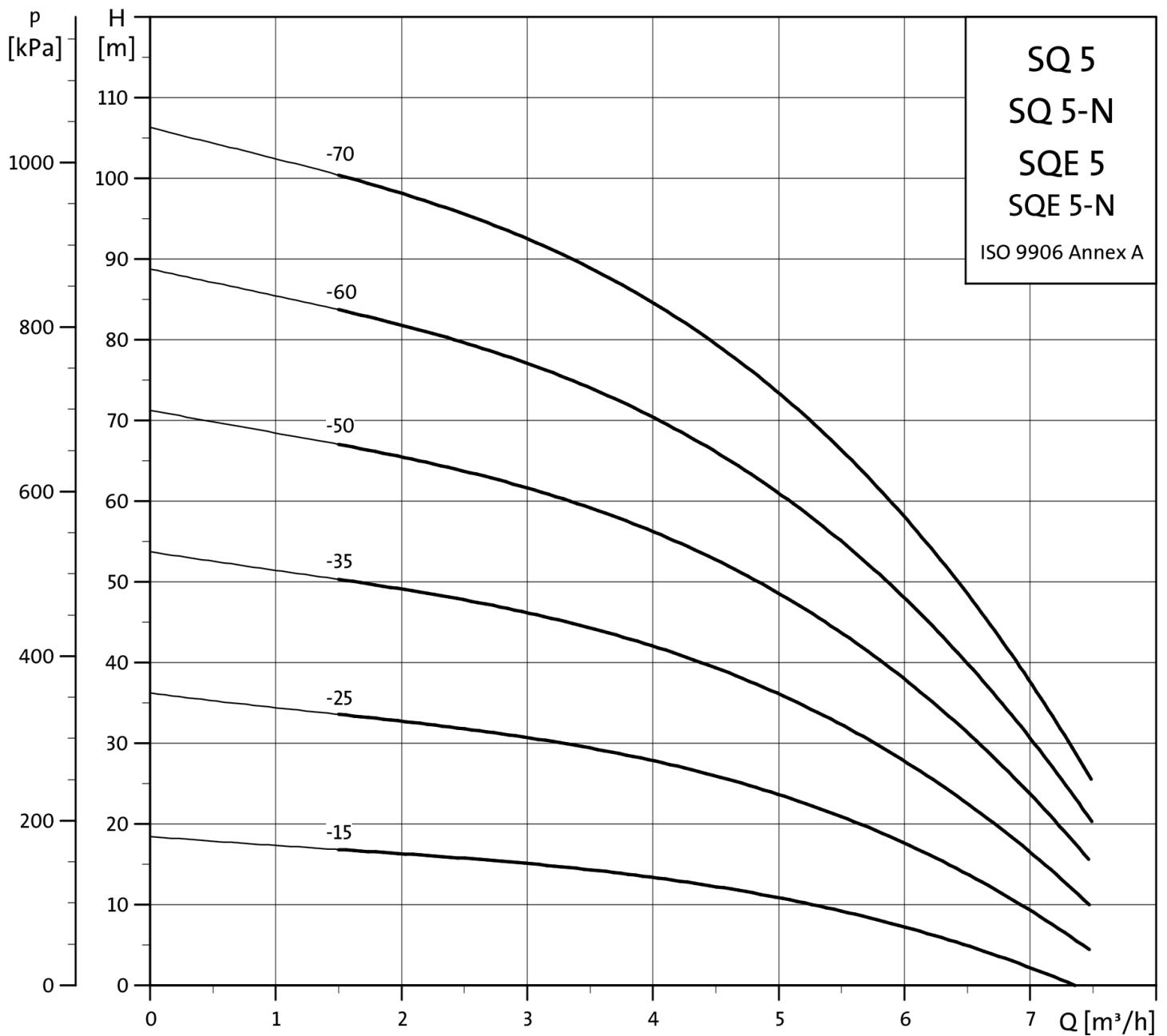

11

SQE 5

SQE - 3 "DRÄNKBARA PUMPAR ► PUMPAR MED VARIABELT VARVTAL - ROSTFRITT STÅL 304

SQE 5: DJUPBRUNNSPUMPAR FÖR 3" BORRBRUNNAR

Djupbrunnspumpar till privat vattenförsörjning

SQE-pumparna är avsedda för rena, icke korrosiva och icke explosiva vätskor, som inte innehåller fasta partiklar eller fibrer. De är försedda med permanentmagnetmotorer med hög energieffektivitet och har dessutom frekvensomformare för att säkerställa drift med konstant tryck.

För drift med variabelt varvtal kräver SQE-pumpar styrenhet CU300 eller CU301, tryckgivare och en trycktank. CU301 är enkel att använda tack vare uppåt- och nedåtriktade pilar för att ställa in och reglera trycket. CU300 är en avancerad styrenhet som kräver tillgång till appen Grundfos GO.

SQE-pumparna är lämpliga för kontinuerlig eller intermittert drift i en mängd olika applikationer:

Vattenförsörjning i bostäder, små vattenverk, bevattning, tankanläggningar eller tryckstegring.

Pumparna har motorer med hög energieffektivitet samt inbyggt skydd mot:

- Torrkörning (automatisk återstart var 5:e minut)
- Överspänning och underspänning, stängs av under 150 V och över 315 V (upp till 6000 V)
- Överhettning
- Överbelastning

Vätsketemperatur: 2 °C till 35 °C (40 °C vid flöde förbi motor > 0,15 m/s)

pH: 5 till 9

Startmetod: Integrerad mjukstartfunktion för samtliga SQE-pumpar, utom vid integrering av CU300/CU301 för drift med varvtalsreglering

Nätspänning: 1 x 200-240 Volt - 10% / + 6% 50/60 Hz

Material, komplett pump: Rostfritt stål AISI 316

Minsta borrhålsdiameter: Min. 76 mm

Installationsdjup: Max. 150 m



MPG WJ

P2 kW	I [A]	Nominal head [m]	Nominal flow [m ³ /h]	Kabel-längd [m]	Modell	Artikel-nummer	RSK nummer	Pris
0.70	2.7	11	5	1.5	SQE 5-15	96510163	5853382	p. b.
0.70	4.7	23	5	1.5	SQE 5-25	96510164	5853383	p. b.
1.15	6.5	36	5	1.5	SQE 5-35	96510165	5853384	p. b.
1.55	8.7	48	5	1.5	SQE 5-50	96510166	5853385	p. b.
1.55	10.6	61	5	1.5	SQE 5-60	96510167	5853386	p. b.
1.85	12.0	73	5	1.5	SQE 5-70	96510168	5853387	p. b.

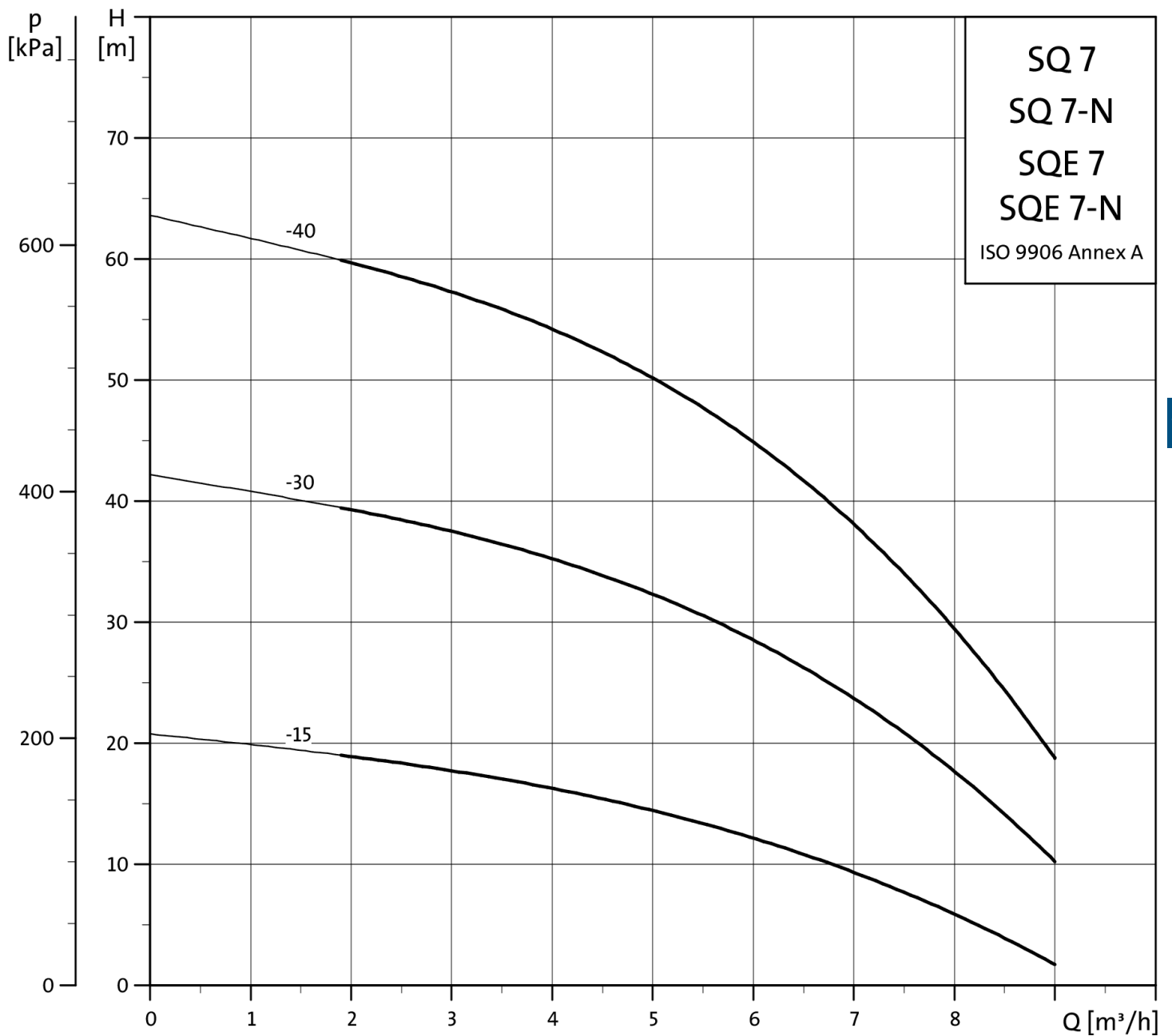

11

SQE 7

SQE - 3 "DRÄNKBARA PUMPAR ► PUMPAR MED VARIABELT VARVTAL - ROSTFRITT STÅL 304

SQE 7: DJUPBRUNNSPUMPAR FÖR 3" BORRBRUNNAR

Djupbrunnspumpar till privat vattenförsörjning

SQE-pumparna är avsedda för rena, icke korrosiva och icke explosiva vätskor, som inte innehåller fasta partiklar eller fibrer. De är försedda med permanentmagnetmotorer med hög energieffektivitet och har dessutom frekvensomformare för att säkerställa drift med konstant tryck.

För drift med variabelt varvtal kräver SQE-pumpar styrenhet CU300 eller CU301, tryckgivare och en trycktank. CU301 är enkel att använda tack vare uppåt- och nedåtriktade pilar för att ställa in och reglera trycket. CU300 är en avancerad styrenhet som kräver tillgång till appen Grundfos GO.

SQE-pumparna är lämpliga för kontinuerlig eller intermittert drift i en mängd olika applikationer:

Vattenförsörjning i bostäder, små vattenverk, bevattning, tankanläggningar eller tryckstegring.

Pumparna har motorer med hög energieffektivitet samt inbyggt skydd mot:

- Torrkörning (automatisk återstart var 5:e minut)
- Överspänning och underspänning, stängs av under 150 V och över 315 V (upp till 6000 V)
- Överhettning
- Överbelastning

Vätsketemperatur: 2 °C till 35 °C (40 °C vid flöde förbi motor > 0,15 m/s)

pH: 5 till 9

Startmetod: Integrerad mjukstartfunktion för samtliga SQE-pumpar, utom vid integrering av CU300/CU301 för drift med varvtalsreglering

Nätspänning: 1 x 200-240 Volt - 10% / + 6% 50/60 Hz

Material, komplett pump: Rostfritt stål AISI 316

Min.Borrhålsdiameter: Min. 76 mm

Installationsdjup: Max. 150 m



MPG WJ

P2 kW	I [A]	Nominal head [m]	Nominal flow [m ³ /h]	Kabel-längd [m]	Modell	Artikel-nummer	RSK nummer	Pris
0.70	3.7	12	7	1.5	SQE 7-15	96510169	5853388	p. b.
1.15	6.4	23	7	1.5	SQE 7-30	96510170	5853389	p. b.
1.55	9.3	37	7	1.5	SQE 7-40	96510171	5853390	p. b.

SQE / SQE-N KABEL: UNDERVATTENSKABEL FÖR SQE, SQE-N

MPG AS



Undervattenskabel i speciella längder inkl. monterad motorkontakt för SQE.

Livsmedelsgodkänd enligt KTW (Tyskt godkännande för material till dricksvatten, (KTW = Kunststoffe und Trinkwasser))

Typ av kabel: EPR 3 x 1,5 mm² skärmad

- en kabellängd med motorkontakt, packad
- 4 skruvar (M4) för montering av kontakt
- 2 skruvar (M3 x 6) för montering av kabelskydd på sugsil

Kort beskr.	Artikel-nummer	RSK nummer	Pris
Kabelkit 5mtr 3x1.5mm2 SQ/SQE Mod.C	97778319	5853392	p. b.
Kabelkit 10mtr 3x1.5mm2 SQ/SQE Mod.C	97778320	5853393	p. b.
Kabelkit 1.5mtr 3x1.5mm2 SQ/SQE Mod.C	97778318	5853391	p. b.
Kabelkit 15mtr 3x1.5mm2 SQ/SQE Mod.C	97778321	5853394	p. b.
Kabelkit 20mtr 3x1.5mm2 SQ/SQE Mod.C	97778322	5853396	p. b.
Kabelkit 30mtr 3x1.5mm2 SQ/SQE Mod.C	97778323	5853397	p. b.
Kabelkit 40mtr 3x1.5mm2 SQ/SQE Mod.C	97778324	5853398	p. b.
Kabelkit 40mtr 3x2.5mm2 SQ/SQE Mod.C	97778346	5853406	p. b.
Kabelkit 50mtr 3x1.5mm2 SQ/SQE Mod.C	97778325	5853399	p. b.
Kabelkit 50mtr 3x2.5mm2 SQ/SQE Mod.C	97778347	5853407	p. b.
Kabelkit 60mtr 3x1.5mm2 SQ/SQE Mod.C	97778326	5853400	p. b.
Kabelkit 60mtr 3x2.5mm2 SQ/SQE Mod.C	97778348	5853408	p. b.
Kabelkit 70mtr 3x1.5mm2 SQ/SQE Mod.C	97778327	5853401	p. b.
Kabelkit 70mtr 3x2.5mm2 SQ/SQE Mod.C	97778349	5853409	p. b.
Kabelkit 80mtr 3x1.5mm2 SQ/SQE Mod.C	97778328	5853402	p. b.
Kabelkit 80mtr 3x2.5mm2 SQ/SQE Mod.C	97778350	5853410	p. b.
Kabelkit 90mtr 3x1.5mm2 SQ/SQE Mod.C	97778329	5853404	p. b.
Kabelkit 90mtr 3x2.5mm2 SQ/SQE Mod.C	97778351	5853412	p. b.
Kabelkit 90mtr 3x4.0mm2 SQ/SQE Mod.C	97778354	5853414	p. b.
Kabelkit 90mtr 3x6.0mm2 SQ/SQE Mod.C	97778356	5853416	p. b.
Kabelkit 100mtr 3x1.5mm2 SQ/SQE Mod.C	97778330	5853405	p. b.
Kabelkit 100mtr 3x2.5mm2 SQ/SQE Mod.C	97778352	5853413	p. b.
Kabelkit 100mtr 3x4.0mm2 SQ/SQE Mod.C	97778355	5853415	p. b.
Kabelkit 100mtr 3x6.0mm2 SQ/SQE Mod.C	97778357	5853417	p. b.

CU 301

MPG WE



Faser	Spänning-50hz	Kort beskr.	Artikel-nummer	RSK nummer	Pris
1	1x	Konstanttryckregleringspaket för SQE	96524504	5853926	p. b.

SQE TILLBEHÖR: SQE TILLBEHÖR

MPG AS

Tillbehör lämpliga för dränkbara SQE-pumpar.

Kontakta Grundfos för expertråd om vilka tillbehör som är bäst för din applikation.

Kort beskr.	Artikel-nummer	RSK nummer	Pris
CU301 Elunit/Bar Cpl. w. Sensor(Europe)	98594079		p. b.
Kylmantel KIT SQ/SQE	98148594	5853972	p. b.

Grundfos metod för kabeldimensionering

Grundfos använder nedanstående parametrar, formler och referenstabeller för att fastställa erforderlig kabeldimension, utgående från den information du lämnar till oss.

Eftersom Grundfos inte känner till förutsättningarna för elinstallationen vid din anläggning, föreslår vi att all kabeldimensionering utförs av behörig elektriker, för att säkerställa att kabeldragning och säkerhetsanordningar i alla delar uppfyller tillämpliga standarder och är kompatibla med den befintliga elinstallationen.

Parametrar:

- Spänning (V): Ange spänning och välj fasarrangemang: 1-fas växelspänning eller 3-fas växelspänning. För närvarande stöds endast växelspänning.
- Belastning (kW, kVA, A, hk): Ange belastning i kW, kVA, A eller hk. Ange $\cos \phi$ (effektfaktor) om belastning anges i kW eller hk.
- Standardkabeldimension: Välj en standardkabeldimension i mm², enligt definition i AS/NZ 3008.
- Sträcka (m, ft): Ange uppskattad kabellängd i meter eller fot.

Kabeldimension vid 3 x 400 V, 50 Hz, DOL

Spänningsfall: 3 %

Motor	kW	I _n [A]	Cos ϕ 100 %	Dimensions [mm ²]															
				1.5	2.5	4	6	10	16	25	35	50	70	95	120	150	185	240	300
4"	0.37	1.4	0.64	462	767														
4"	0.55	2.2	0.64	294	488	777													
4"	0.75	2.3	0.72	250	416	662	987												
4"	1.1	3.4	0.72	169	281	448	668												
4"	1.5	4.2	0.75	132	219	348	520	857											
4"	2.2	5.5	0.82	92	153	244	364	602	951										
4"	3	7.85	0.77	69	114	182	271	447	705										
4"	4	9.6	0.8	54	90	143	214	353	557	853									
4"	5.5	13	0.81	39	66	104	156	258	407	624	855								
4"	7.5	18.8	0.78	28	47	75	112	185	291	445	609	841							
6"	4	9.2	0.82	55	91	146	218	359	566	867									
6"	5.5	13.6	0.77	40	66	105	157	258	407	622	850								
6"	7.5	17.6	0.8	29	49	78	117	193	304	465	637	882							
6"	9.2	21.8	0.81	23	39	62	93	154	243	372	510	706	950						
6"	11	24.8	0.83		34	53	80	132	209	320	440	610	823						
6"	13	30	0.81		28	45	68	112	176	270	370	513	690	893					
6"	15	34	0.82			39	59	97	154	236	324	449	604	783	947				
6"	18.5	42	0.81				48	80	126	193	265	366	493	638	770	914			
6"	22	48	0.84				41	67	107	164	225	313	422	549	665	793	927		
6"	26	57	0.84					57	90	138	189	263	355	462	560	667	781	937	
6"	30	66.5	0.83					49	78	119	164	227	307	398	482	574	670	803	926
6"	37	85.5	0.79						63	97	133	183	246	317	382	452	525	624	714
8"	22	48	0.84				41	67	107	164	225	313	422	549	665	793	927		
8"	26	56.5	0.85					57	90	138	189	263	356	464	563	672	787	947	
8"	30	64	0.85					50	79	122	167	233	314	409	497	593	695	836	968
8"	37	78.5	0.85						65	99	136	190	256	334	405	483	567	682	789
8"	45	96.5	0.82						54	83	114	158	213	276	334	396	462	553	636
8"	55	114	0.85							68	94	131	177	230	279	333	390	469	544
8"	63	132	0.83								83	115	155	201	243	289	338	404	466
8"	75	152	0.86								70	97	132	171	208	249	292	353	409
8"	92	186	0.86									79	107	140	170	204	239	288	335
8"	110	224	0.87										89	116	141	169	198	240	279
10"	75	156	0.84								69	96	130	169	205	244	285	343	396
10"	92	194	0.82									79	106	137	166	197	230	275	316
10"	110	228	0.84										89	116	140	167	195	234	271
10"	132	270	0.84											98	118	141	165	198	229
10"	147	315	0.81												103	122	142	169	194
10"	170	365	0.81													105	122	146	168
10"	190	425	0.79														106	125	144
12"	147	305	0.83												105	125	146	175	202
12"	170	345	0.85												92	110	129	155	180
12"	190	390	0.84													98	114	137	158
12"	220	445	0.85														100	120	139
12"	250	505	0.85															106	123
Max. current for cable [A]*				23	30	41	53	74	99	131	162	202	250	301	352	404	461	547	633

* At particularly favourable heat dissipation conditions. Maximum cable length in metres from motor starter to pump.

For motors with star-delta starting, the cable length can be calculated by multiplying the relevant cable length from the above table by $\sqrt{3}$.

Använd katalogens fulla potential! Klicka på artikelnumret för mer information

Genom att använda vår digitala produktkatalog får du direkt åtkomst till mer information via **Grundfos Product Center** och **Extranet**.

Ett klick på artikelnumret tar dig direkt till Grundfos Product Center där du finner tekniska data, pumpkurvor, manualer, CAD-ritningar, kopplingscheman mm.

Ett klick på produktens pris (om det är synligt) tar dig till vår beställningsportal online, Grundfos Extranet (endast tillgänglig för existerande Extranet-användare).

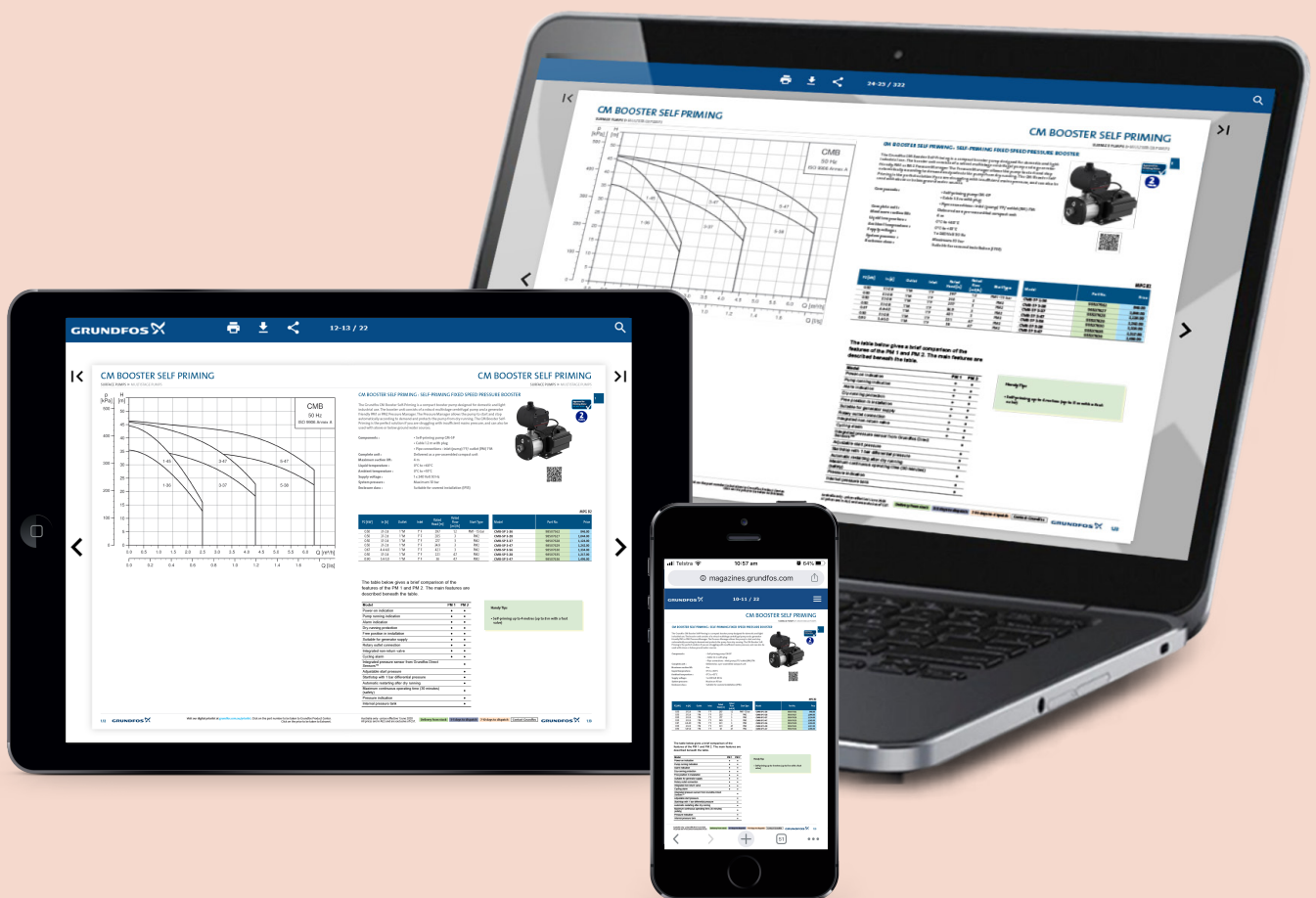

SP djupbrunnspumpar

Grundfos SP-pumpar är världskända för sin driftsäkerhet och höga verkningsgrad. Pumparna är tillverkade i rostfritt stål av högsta kvalitet. Det gör dem lämpliga till en mängd användningsområden som t ex grundvattenförsörjning, tryckstegring, vattenanläggningar samt ett flertal specialändamål i industriella applikationer.

Grundfos dränkbara SP-pumpar är helt tillverkade av korrosionsbeständigt rostfritt stål, som är resistent mot sand och andra slipmedel samt aggressivt vatten. Pumparnas hydraulik och motorer med hög verkningsgrad ger lägre energikostnader.

SP-pumpar har ett brett användningsområde och kan utrustas med ett komplett övervaknings- och styrsystem, så att pumpdriften hela tiden kan optimeras.

“Robusta grundvattenpumpar med hög verkningsgrad och lång livslängd”



EGENSKAPER & FÖRDELAR

- Toppmodern hydraulik ger hög verkningsgrad och låga driftskostnader
- 100% rostfritt stål in- och utvändigt (304, 316, 904 L)
- Resistent mot sand
- Hög korrosionsbeständighet mot aggressivt vatten
- Motorskydd, övervakning och kommunikation via MP 204
- Torrkörningsskydd

APPLIKATIONER

- Grundvattenförsörjning till vattenverk
- Bevattning i trädgård och jordbruk
- Avvattning
- Tryckstegring
- Industriella applikationer

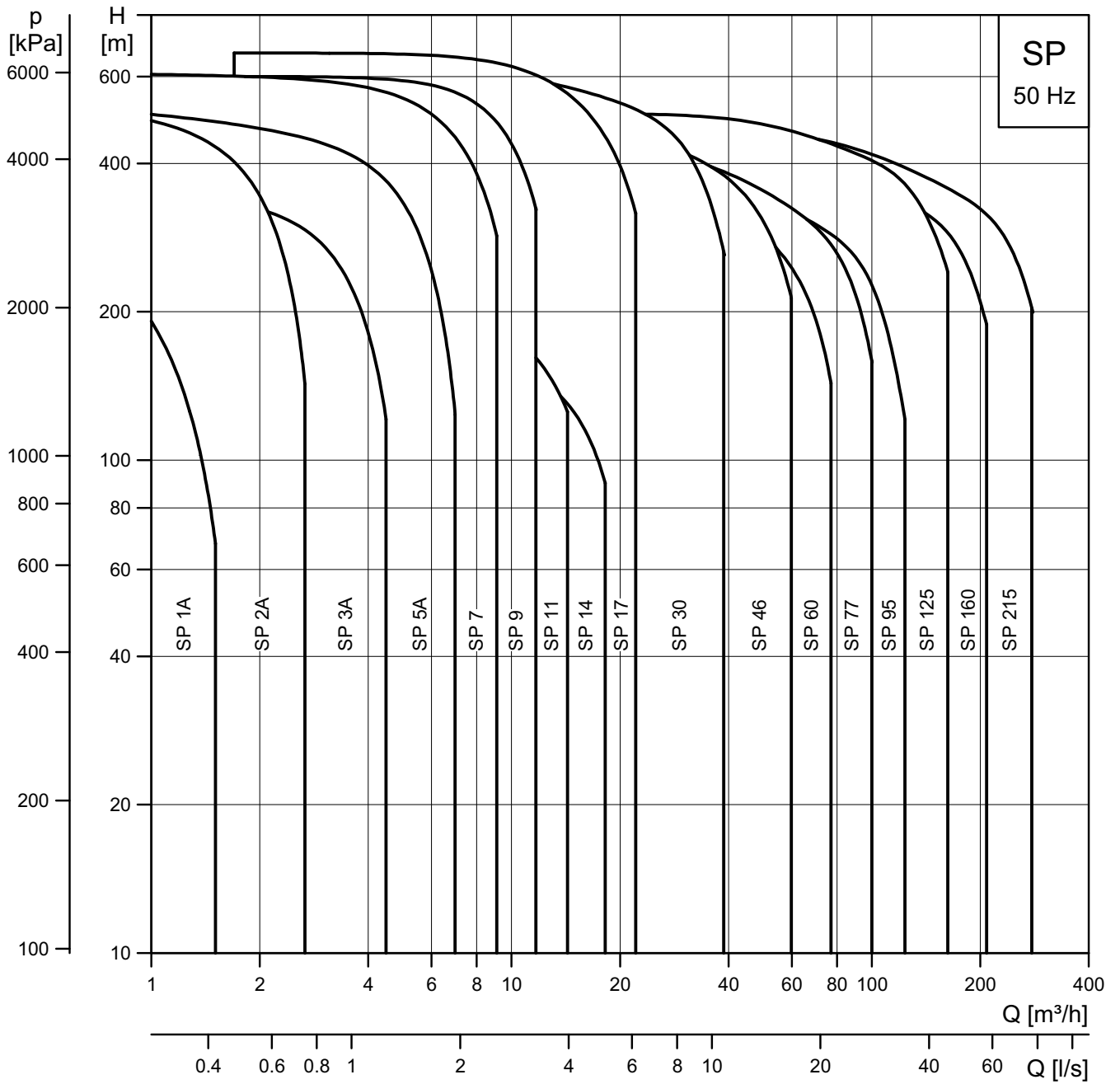

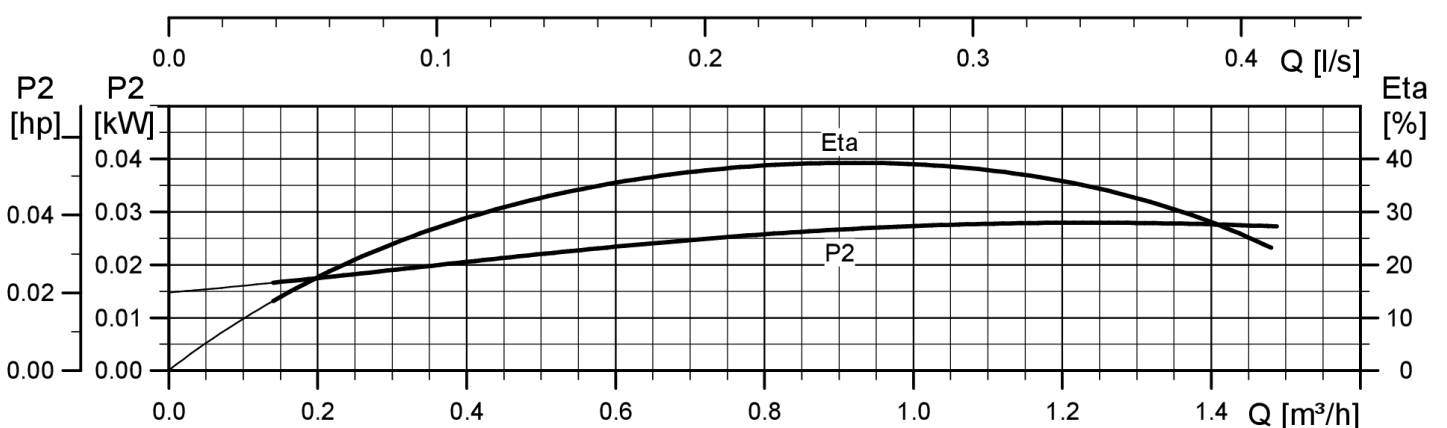
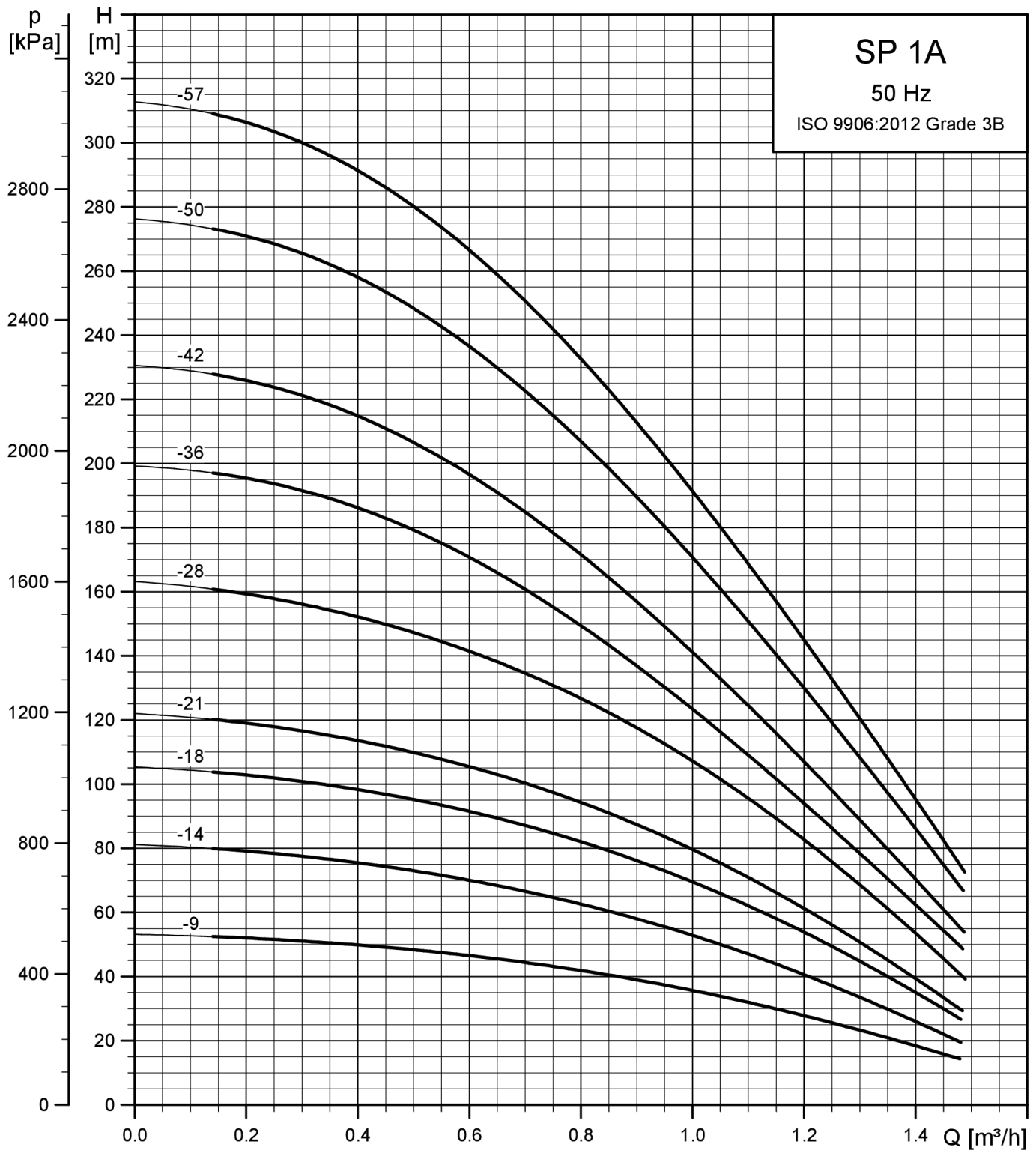

SP 1A: DJUPBRUNNSPUMPAR FÖR 4" BORRBRUNNAR

Djupbrunnspumpar för privat och professionell vattenförsörjning

Grundfos SP-pumpar är kända för sin höga kvalitet och driftsäkerhet. De är konstruerade för att leverera optimal effektivitet under tuffa förhållanden. Självklart uppfyller samtliga pumpar det nya ErP-direktivet för vattenpumpar som kräver ett MEI (Most Efficiency Index) på lägst 0,4.

Pumparna har lång livslängd tack vare förstklassigt rostfritt stål. Beroende på applikation finns det olika stålmaterial.

Funktioner och Fördelar:

- Konstruktion helt i rostfritt stål, AISI 304
- Hydraulik och motorer med hög verkningsgrad ger lägre energikostnader
- Enkel och snabb att installera
- Låg vikt
- Servicevänlig
- Nötningsbeständighet
- Bästa effektiviteten i klassen
- Inbyggd backventil
- Ytterligare motorskydd tillgängligt via det elektroniska motorskyddet MP 204, art.nr. 96079927
- Miljöversion för aggressivt vatten tillgänglig på begäran (FKM och keramiska lager)

Vätsketemperatur: 2 °C till 40 °C vid flöde förbi motorn > 0,15 m/sek.

Hantering av sand: 50 g/kubikmeter

Max. flöde: 1,3 x nominellt flöde

Mina. flöde: 0,1 x nominellt flöde > 0,15 m/sek (förbi motorn)

Nätspänning: 1 x 240 V och 3 x 415 V – 10%/+ 6%, 50 Hz

Material, komplett pump: Rostfritt stål, AISI 304

Borrhålsdiameter: MS402 min. 105 mm

Installationsdjup: MS402 max. 150 m

Kylmantlar

Grundfos kan leverera ett komplett program av kylmantlar av rostfritt stål för såväl vertikal som horisontell drift.

Kylmantel rekommenderas till alla installationer där det råder risk för att motorn får för dålig kylning.

Alla 1-faspumpar kräver en starter med undantag av RSIR (2 ledare). För 3-ledarmotorer (CSIR, CSCR, PSC)



MPG WH

Modell	Motor DIA [inch]	P2 kW	I [A]	Motortyp	Kabel- längd [m]	Artikel- nummer	RSK nummer	Pris
3 x 380-400-415V								
SP 1A-9	4	0.37	1.5	MS402	1	08001K09	5850285	p. b.
SP 1A-14	4	0.37	1.5	MS402	1	08001K14	5850286	p. b.
SP 1A-18	4	0.55	2.4	MS402	1	08001K18	5850287	p. b.
SP 1A-21	4	0.55	2.4	MS402	1	08001K21	5850288	p. b.

SP 1A

SP (A) - 4 "DRÄNKBARA PUMPAR ► ROSTFRITT STÅL 304

Fortsättning från föregående sida

Modell	Motor DIA [inch]	P2 kW	I [A]	Motortyp	Kabel- längd [m]	Artikel- nummer	RSK nummer	Pris
SP 1A-28	4	0.75	2.4	MS402	1	08001K28	5850289	p. b.
SP 1A-36	4	1.10	3.6	MS402	1	08101K36	5850290	p. b.
SP 1A-42	4	1.10	3.6	MS402	1	08101K42	5850291	p. b.
SP 1A-50	4	1.50	4.4	MS402	1	08101K50	5850292	p. b.
SP 1A-57	4	1.50	4.4	MS402	2	08101K57	5850293	p. b.

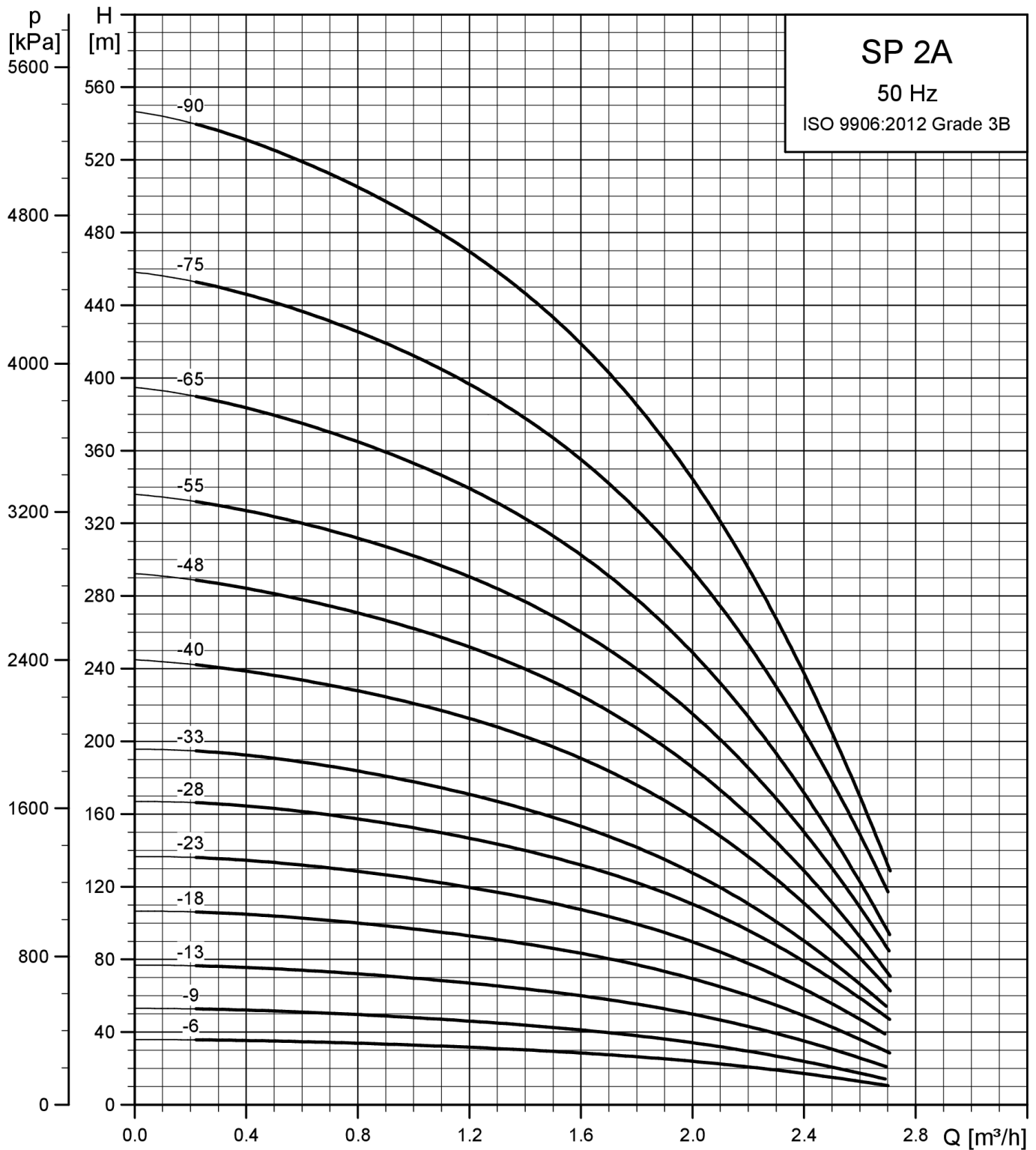

11

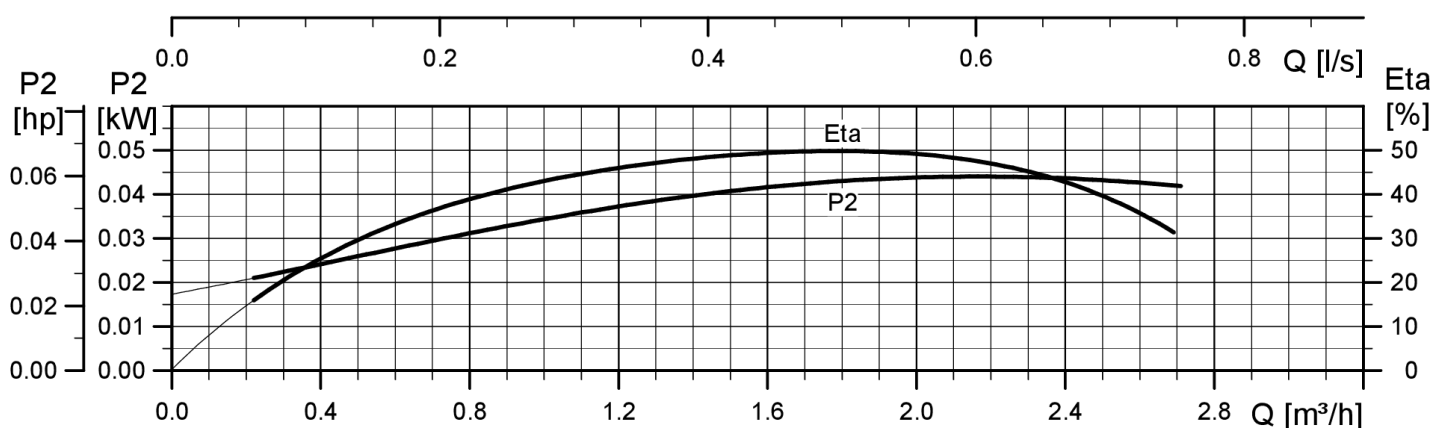

SP 2A

SP (A) - 4 "DRÄNKBARA PUMPAR ► ROSTFRITT STÅL 304

SP 2A: DJUPBRUNNSPUMPAR FÖR 4" BORRBRUNNAR

Djupbrunnspumpar för privat och professionell vattenförsörjning

Grundfos SP-pumpar är kända för sin höga kvalitet och driftsäkerhet. De är konstruerade för att leverera optimal effektivitet under tuffa förhållanden. Självklart uppfyller samtliga pumpar det nya ErP-direktivet för vattenpumpar som kräver ett MEI (Most Efficiency Index) på lägst 0,4.

Pumparna har lång livslängd tack vare förstklassigt rostfritt stål. Beroende på applikation finns det olika stålmaterial.

Funktioner och Fördelar:

- Konstruktion helt i rostfritt stål, AISI 304
- Hydraulik och motorer med hög verkningsgrad ger lägre energikostnader
- Enkel och snabb att installera
- Låg vikt
- Servicevänlig
- Nötningsbeständighet
- Bästa effektiviteten i klassen
- Inbyggd backventil
- Ytterligare motorskydd tillgängligt via det elektroniska motorskyddet MP 204, art.nr. 96079927
- Miljöversion för aggressivt vatten tillgänglig på begäran (FKM och keramiska lager)

Vätsketemperatur: 2 °C till 40 °C vid flöde förbi motorn > 0,15 m/sek.

Hantering av sand: 50 g/kubikmeter

Max. flöde: 1,3 x nominellt flöde

Mina. flöde: 0,1 x nominellt flöde > 0,15 m/sek (förbi motorn)

Nätspänning: 1 x 240 V och 3 x 415 V – 10%/+ 6%, 50 Hz

Material, komplett pump: Rostfritt stål, AISI 304

Borrhålsdiameter: MS402 och MS4000 min. 105 mm

Installationsdjup: MS402 max. 150 m / MS4000 max. 600 m

Kylmantlar

Grundfos kan leverera ett komplett program av kylmantlar av rostfritt stål för såväl vertikal som horisontell drift.

Kylmantel rekommenderas till alla installationer där det råder risk för att motorn får för dålig kylning.

Alla 1-faspumpar kräver en starter med undantag av RSIR (2 ledare). För 3-ledarmotorer (CSIR, CSCR, PSC)



MPG WH

Modell	Motor DIA [inch]	P2 kW	I [A]	Motortyp	Kabel- längd [m]	Artikel-nummer	RSK nummer	Pris
3 x 380-400-415V								
SP 2A-6	4	0.37	1.5	MS402	1	09001K06	5852893	p. b.
SP 2A-9	4	0.37	1.5	MS402	1	09001K09	5852894	p. b.
SP 2A-13	4	0.55	2.4	MS402	1	09001K13	5852895	p. b.
SP 2A-18	4	0.75	2.4	MS402	1	09001K18	5852896	p. b.
SP 2A-23	4	1.10	3.6	MS402	1	09001K23	5852897	p. b.
SP 2A-28	4	1.50	4.4	MS402	1	09001K28	5852802	p. b.

Fortsättning från föregående sida

Modell	Motor DIA [inch]	P2 kW	I [A]	Motortyp	Kabel- längd [m]	Artikel- nummer	RSK nummer	Pris
SP 2A-33	4	1.50	4.4	MS402	1	09001K33	5852803	p. b.
SP 2A-40	4	2.20	5.7	MS402	1	09101K40	5852804	p. b.
SP 2A-48	4	2.20	5.7	MS402	1	09101K48	5852805	p. b.
SP 2A-55	4	3.00	8.1	MS4000	2	09101K55	5852806	p. b.

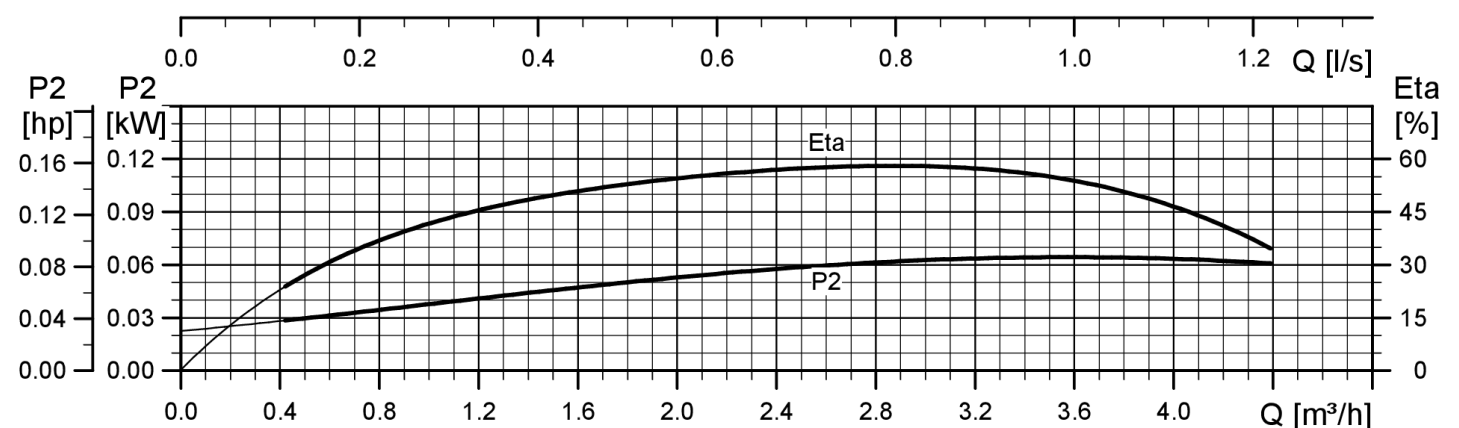
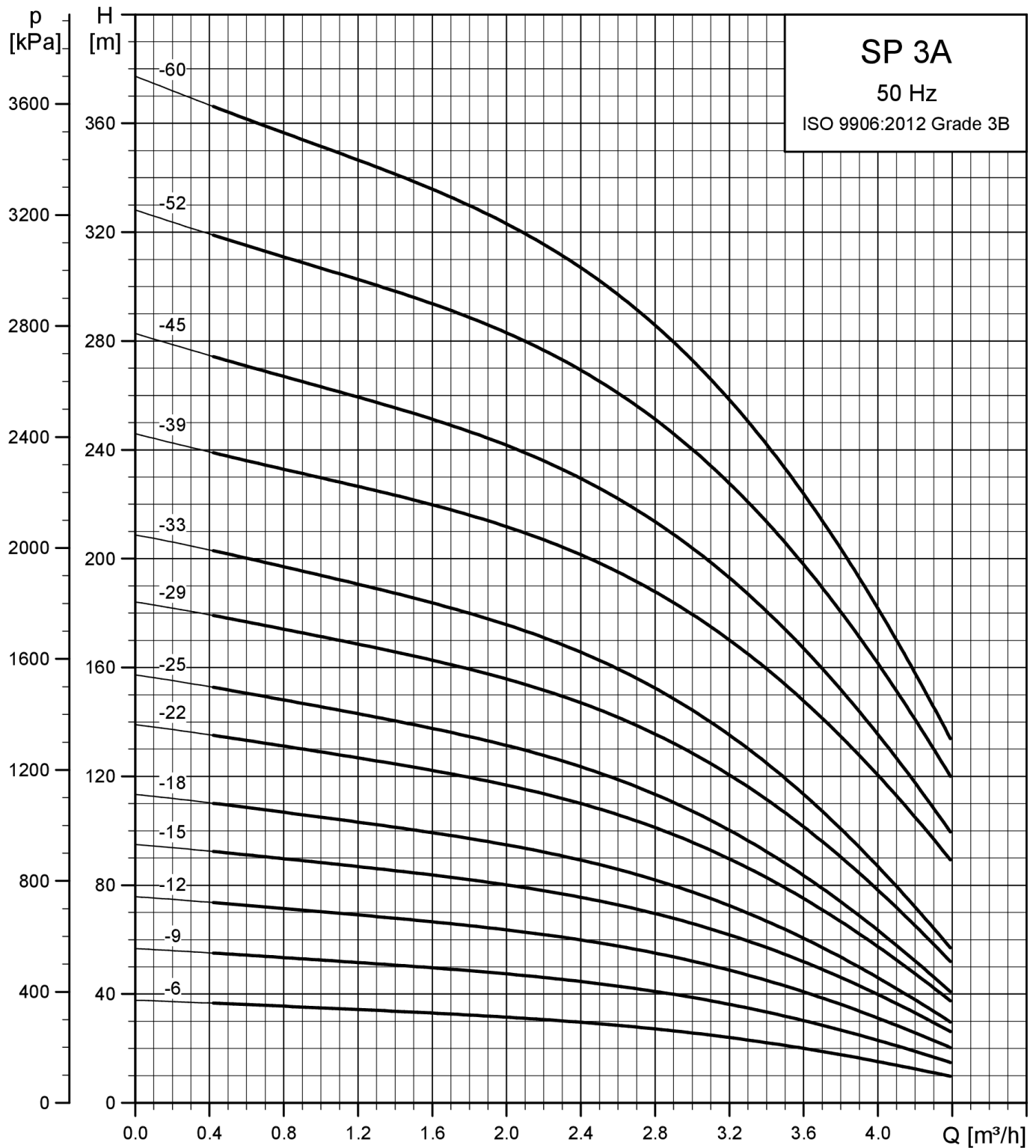

SP 3A: DJUPBRUNNSPUMPAR FÖR 4" BORRBRUNNAR

Djupbrunnspumpar för privat och professionell vattenförsörjning

Grundfos SP-pumpar är kända för sin höga kvalitet och driftsäkerhet. De är konstruerade för att leverera optimal effektivitet under tuffa förhållanden. Självklart uppfyller samtliga pumpar det nya ErP-direktivet för vattenpumpar som kräver ett MEI (Most Efficiency Index) på lägst 0,4.

Pumparna har lång livslängd tack vare förstklassigt rostfritt stål. Beroende på applikation finns det olika stålmaterial.

Funktioner och Fördelar:

- Konstruktion helt i rostfritt stål, AISI 304
- Hydraulik och motorer med hög verkningsgrad ger lägre energikostnader
- Enkel och snabb att installera
- Låg vikt
- Servicevänlig
- Nötningsbeständighet
- Bästa effektiviteten i klassen
- Inbyggd backventil
- Ytterligare motorskydd tillgängligt via det elektroniska motorskyddet MP 204, art.nr. 96079927
- Miljöversion för aggressivt vatten tillgänglig på begäran (FKM och keramiska lager)

Vätsketemperatur: 2 °C till 40 °C vid flöde förbi motorn > 0,15 m/sek.

Hantering av sand: 50 g/kubikmeter

Max. flöde: 1,3 x nominellt flöde

Mina. flöde: 0,1 x nominellt flöde > 0,15 m/sek (förbi motorn)

Nätspänning: 1 x 240 V och 3 x 415 V – 10%/+ 6%, 50 Hz

Material, komplett pump: Rostfritt stål, AISI 304

Borrhålsdiameter: MS402 och MS4000 min. 105 mm

Installationsdjup: MS402 max. 150 m / MS4000 max. 600 m

Kylmantlar

Grundfos kan leverera ett komplett program av kylmantlar av rostfritt stål för såväl vertikal som horisontell drift.

Kylmantel rekommenderas till alla installationer där det råder risk för att motorn får för dålig kylning.

Alla 1-faspumpar kräver en starter med undantag av RSIR (2 ledare). För 3-ledarmotorer (CSIR, CSCR, PSC)



MPG WH

Modell	Motor DIA [inch]	P2 kW	I [A]	Motortyp	Kabel- längd [m]	Artikel- nummer	RSK nummer	Pris
3 x 380-400-415V								
SP 3A-6	4	0.37	1.5	MS402	1	10001K06	5852977	p. b.
SP 3A-9	4	0.55	2.4	MS402	1	10001K09	5852978	p. b.
SP 3A-12	4	0.75	2.4	MS402	1	10001K12	5852979	p. b.
SP 3A-15	4	1.10	3.6	MS402	1	10001K15	5852980	p. b.
SP 3A-18	4	1.10	3.6	MS402	1	10001K18	5852981	p. b.

SP 3A

SP (A) - 4 "DRÄNKBARA PUMPAR ► ROSTFRITT STÅL 304

Fortsättning från föregående sida

Modell	Motor DIA [inch]	P2 kW	I [A]	Motortyp	Kabel- längd [m]	Artikel- nummer	RSK nummer	Pris
SP 3A-22	4	1.50	4.4	MS402	1	10001K22	5852982	p. b.
SP 3A-25	4	1.50	4.4	MS402	1	10001K25	5852983	p. b.
SP 3A-29	4	2.20	5.7	MS402	1	10001K29	5852984	p. b.
SP 3A-33	4	2.20	5.7	MS402	1	10001K33	5852985	p. b.
SP 3A-39	4	3.00	8.1	MS4000	1	10101K39	5852986	p. b.
SP 3A-45	4	3.00	8.1	MS4000	1	10101K45	5852987	p. b.
SP 3A-52	4	4.00	9.8	MS4000	2	10101K52	5852988	p. b.
SP 3A-60	4	4.00	9.8	MS4000	2	10101K60	5852989	p. b.

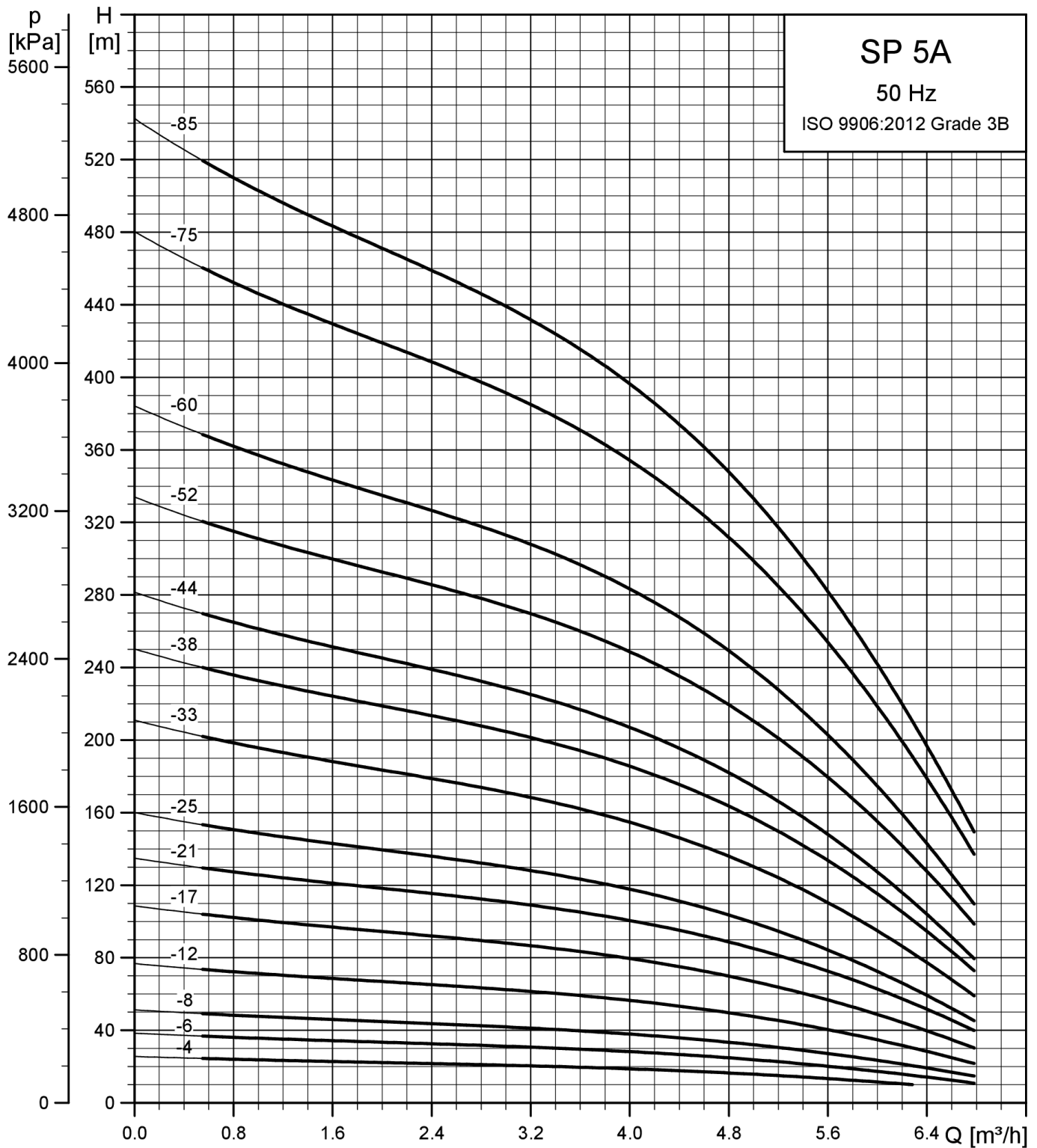

11

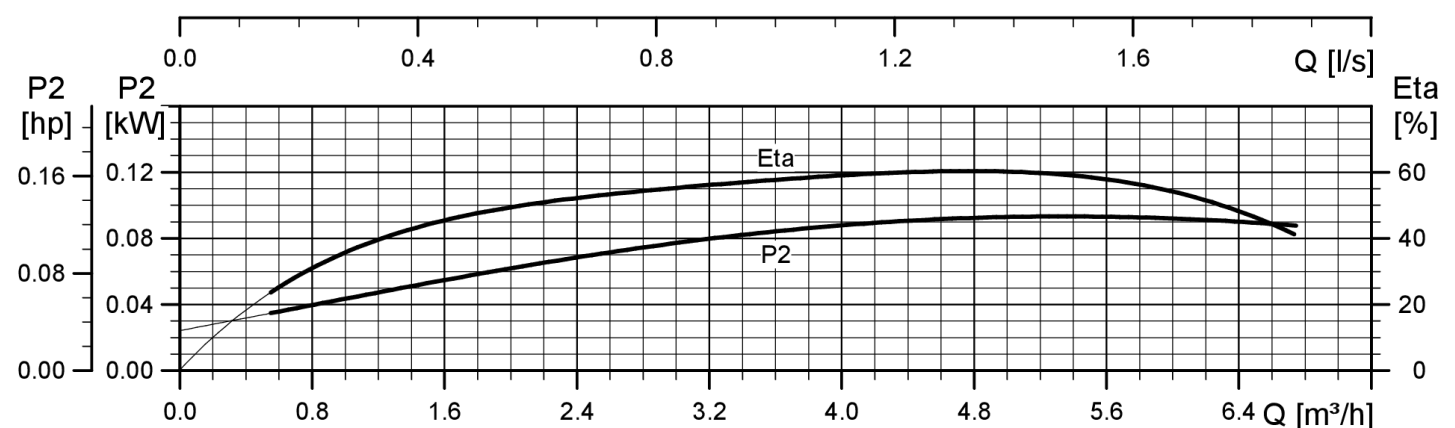

SP 5A

SP (A) - 4 "DRÄNKBARA PUMPAR ► ROSTFRITT STÅL 304

SP 5A: DJUPBRUNNSPUMPAR FÖR 4" BORRBRUNNAR

Djupbrunnspumpar för privat och professionell vattenförsörjning

Grundfos SP-pumpar är kända för sin höga kvalitet och driftsäkerhet. De är konstruerade för att leverera optimal effektivitet under tuffa förhållanden. Självklart uppfyller samtliga pumpar det nya ErP-direktivet för vattenpumpar som kräver ett MEI (Most Efficiency Index) på lägst 0,4.

Pumparna har lång livslängd tack vare förstklassigt rostfritt stål. Beroende på applikation finns det olika stålmaterial.

Funktioner och Fördelar:

- Konstruktion helt i rostfritt stål, AISI 304
- Hydraulik och motorer med hög verkningsgrad ger lägre energikostnader
- Enkel och snabb att installera
- Låg vikt
- Servicevänlig
- Nötningsbeständighet
- Bästa effektiviteten i klassen
- Inbyggd backventil
- Ytterligare motorskydd tillgängligt via det elektroniska motorskyddet MP 204, art.nr. 96079927
- Miljöversion för aggressivt vatten tillgänglig på begäran (FKM och keramiska lager)

Vätsketemperatur: 2 °C till 40 °C vid flöde förbi motorn > 0,15 m/sek.

Hantering av sand: 50 g/kubikmeter

Max. flöde: 1,3 x nominellt flöde

Mina. flöde: 0,1 x nominellt flöde > 0,15 m/sek (förbi motorn)

Nätspänning: 1 x 240 V och 3 x 415 V – 10%/+ 6%, 50 Hz

Material, komplett pump: Rostfritt stål, AISI 304

Borrhålsdiameter: MS402 och MS4000 min. 105 mm

Installationsdjup: MS402 max. 150 m / MS4000 max. 600 m

Kylmantlar

Grundfos kan leverera ett komplett program av kylmantlar av rostfritt stål för såväl vertikal som horisontell drift.

Kylmantel rekommenderas till alla installationer där det råder risk för att motorn får för dålig kylning.

Alla 1-faspumpar kräver en starter med undantag av RSIR (2 ledare). För 3-ledarmotorer (CSIR, CSCR, PSC)



MPG WH

Modell	Motor DIA [inch]	P2 kW	I [A]	Motortyp	Kabel- längd [m]	Artikel- nummer	RSK nummer	Pris
3 x 380-400-415V								
SP 5A-4	4	0.37	1.5	MS402	1	05001K04	5852968	p. b.
SP 5A-6	4	0.55	2.4	MS402	1	05001K06	5852969	p. b.
SP 5A-8	4	0.75	2.4	MS402	1	05001K08	5852970	p. b.
SP 5A-12	4	1.10	3.6	MS402	1	05001K12	5852971	p. b.
SP 5A-17	4	1.50	4.4	MS402	1	05001K17	5852972	p. b.
SP 5A-21	4	2.20	5.7	MS402	1	05001K21	5852973	p. b.

Fortsättning från föregående sida

Modell	Motor DIA [inch]	P2 kW	I [A]	Motortyp	Kabel- längd [m]	Artikel- nummer	RSK nummer	Pris
SP 5A-25	4	2.20	5.7	MS402	1	05001K25	5852974	p. b.
SP 5A-33	4	3.00	8.1	MS4000	1	05001K33	5852975	p. b.
SP 5A-38	4	4.00	9.8	MS4000	1	05101K38	5852807	p. b.
SP 5A-44	4	4.00	9.8	MS4000	1	05101K44	5852808	p. b.

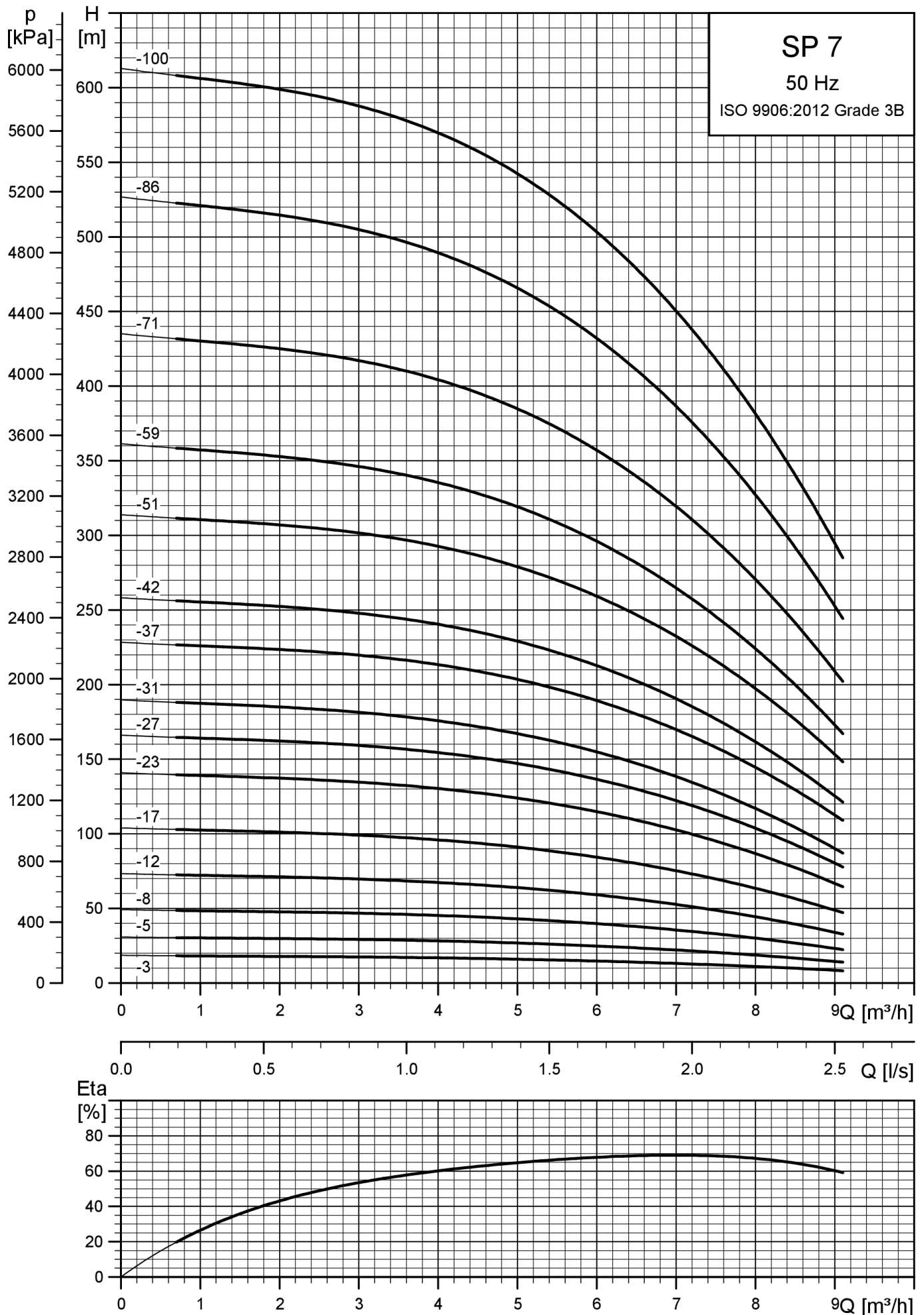

SP 7: DJUPBRUNNSPUMPAR FÖR 4" BORRBRUNNAR

Djupbrunnspumpar för privat och professionell vattenförsörjning

Grundfos SP-pumpar är kända för sin höga kvalitet och driftsäkerhet. De är konstruerade för att leverera optimal effektivitet under tuffa förhållanden. Självklart uppfyller samtliga pumpar det nya ErP-direktivet för vattenpumpar som kräver ett MEI (Most Efficiency Index) på lägst 0,4.

Pumparna har lång livslängd tack vare förstklassigt rostfritt stål. Beroende på applikation finns det olika stålmaterial.

Funktioner och Fördelar:

- Konstruktion helt i rostfritt stål, AISI 304
- Hydraulik och motorer med hög verkningsgrad ger lägre energikostnader
- Enkel och snabb att installera
- Låg vikt
- Servicevänlig
- Nötningsbeständighet
- Bästa effektiviteten i klassen
- Inbyggd backventil
- Ytterligare motorskydd tillgängligt via det elektroniska motorskyddet MP 204, art.nr. 96079927
- Miljöversion för aggressivt vatten tillgänglig på begäran (FKM och keramiska lager)

Vätsketemperatur: 2 °C till 40 °C vid flöde förbi motorn > 0,15 m/sek.

Hantering av sand: 150 g/kubikmeter

Max. flöde: 1,3 x nominellt flöde

Mina. flöde: 0,1 x nominellt flöde > 0,15 m/sek (förbi motorn)

Nätspänning: 1 x 240 V och 3 x 415 V – 10%/+ 6%, 50 Hz

Material, komplett pump: Rostfritt stål, AISI 304

Borrhålsdiameter: MS402 och MS4000 min. 105 mm

Installationsdjup: MS402 max. 150 m / MS4000 max. 600 m

Kylmantlar

Grundfos kan leverera ett komplett program av kylmantlar av rostfritt stål för såväl vertikal som horisontell drift.

Kylmantel rekommenderas till alla installationer där det råder risk för att motorn får för dålig kylning.

Alla 1-faspumpar kräver en starter med undantag av RSIR (2 ledare). För 3-ledarmotorer (CSIR, CSCR, PSC)



MPG WG

Modell	Motor DIA [inch]	P2 kW	I [A]	Motortyp	Kabel- längd [m]	Artikel-nummer	Pris
3 x 380-400-415V							
SP 7-3	4	0.55	2.4	MS402	1	98699178	p. b.
SP 7-5	4	0.75	2.4	MS402	1	98699169	p. b.
SP 7-8	4	1.10	3.6	MS402	1	98699179	p. b.
SP 7-12	4	1.50	4.4	MS402	1	98699180	p. b.

SP 7

SP (A) - 4 "DRÄNKBARA PUMPAR ► ROSTFRITT STÅL 304

Fortsättning från föregående sida

Modell	Motor DIA [inch]	P2 kW	I [A]	Motortyp	Kabel- längd [m]	Artikel- nummer	Pris
SP 7-17	4	2.20	5.7	MS402	1	98699181	p. b.
SP 7-23	4	3.00	8.1	MS4000	2	98699193	p. b.
SP 7-27	4	4.00	9.8	MS4000	2	98699194	p. b.
SP 7-31	4	4.00	9.8	MS4000	2	98699195	p. b.
SP 7-37	4	5.50	13.4	MS4000	5	98699196	p. b.
SP 7-37	6	5.50	13.6	MS6000	5	98699207	p. b.
SP 7-42	4	5.50	13.4	MS4000	5	98699197	p. b.
SP 7-42	6	5.50	13.6	MS6000	5	98699208	p. b.
SP 7-51	4	7.50	19.6	MS4000	5	98699198	p. b.
SP 7-51	6	7.50	17.2	MS6000	5	98699209	p. b.
SP 7-59	6	7.50	17.2	MS6000	5	98699210	p. b.
SP 7-71	6	9.20	21.2	MS6000	5	98699211	p. b.
SP 7-86	6	11.00	24.8	MS6000	8	98699212	p. b.
SP 7-100	6	13.00	29.0	MS6000	8	98699213	p. b.

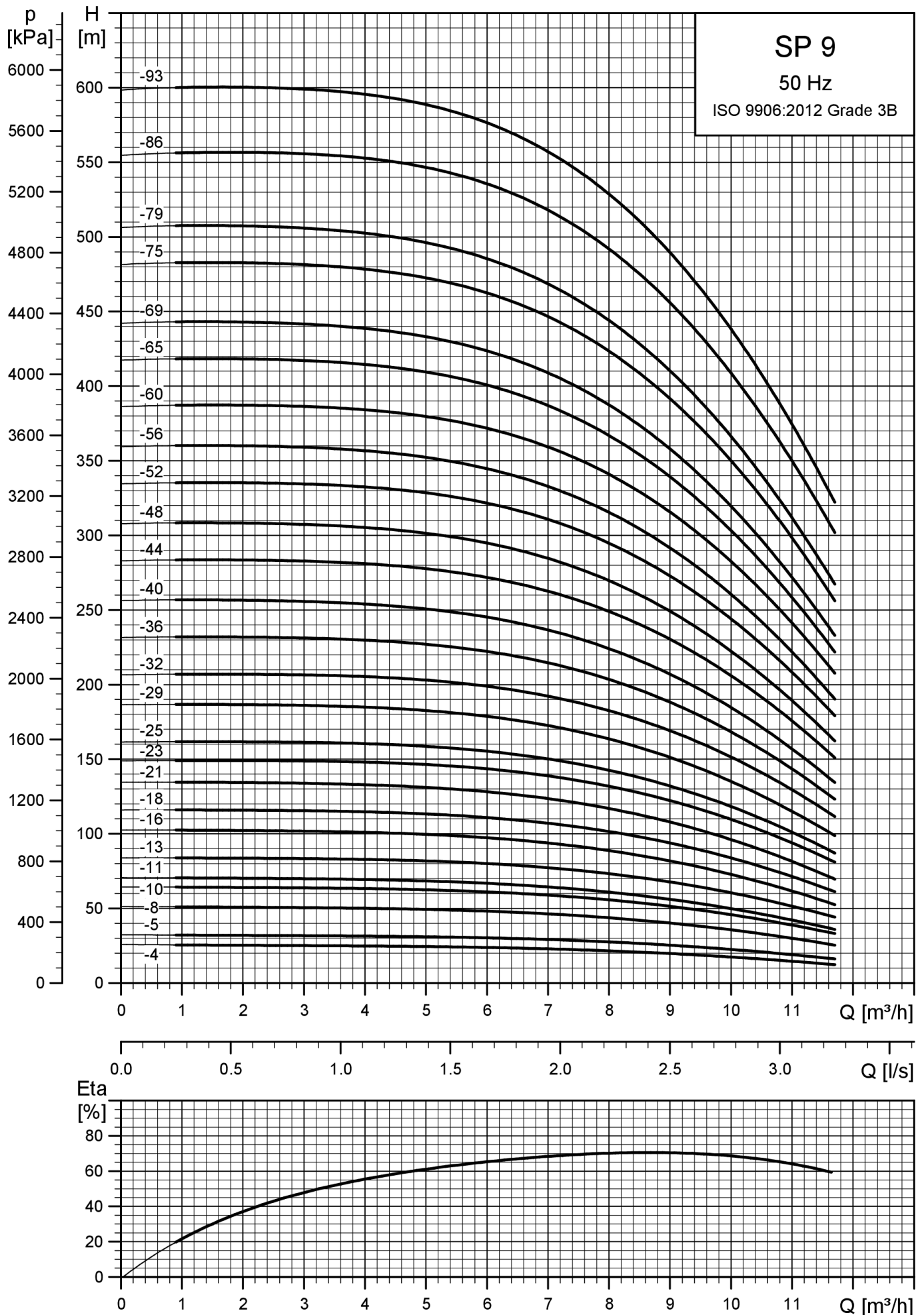

SP 9

SP (A) - 4 "DRÄNKBARA PUMPAR ► ROSTFRITT STÅL 304

SP 9: DJUPBRUNNSPUMPAR FÖR 4" BORRBRUNNAR

Djupbrunnspumpar för privat och professionell vattenförsörjning

Grundfos SP-pumpar är kända för sin höga kvalitet och driftsäkerhet. De är konstruerade för att leverera optimal effektivitet under tuffa förhållanden. Självklart uppfyller samtliga pumpar det nya ErP-direktivet för vattenpumpar som kräver ett MEI (Most Efficiency Index) på lägst 0,4.

Pumparna har lång livslängd tack vare förstklassigt rostfritt stål. Beroende på applikation finns det olika stålmaterial.

Funktioner och Fördelar:

- Konstruktion helt i rostfritt stål, AISI 304
- Hydraulik och motorer med hög verkningsgrad ger lägre energikostnader
- Enkel och snabb att installera
- Låg vikt
- Servicevänlig
- Nötningsbeständighet
- Bästa effektiviteten i klassen
- Inbyggd backventil
- Ytterligare motorskydd tillgängligt via det elektroniska motorskyddet MP 204, art.nr. 96079927
- Miljöversion för aggressivt vatten tillgänglig på begäran (FKM och keramiska lager)

Vätsketemperatur: 2 °C till 40 °C vid flöde förbi motorn > 0,15 m/sek.

Hantering av sand: 150 g/kubikmeter

Max. flöde: 1,3 x nominellt flöde

Mina. flöde: 0,1 x nominellt flöde > 0,15 m/sek (förbi motorn)

Nätspänning: 1 x 240 V och 3 x 415 V – 10%/+ 6%, 50 Hz

Material, komplett pump: Rostfritt stål, AISI 304

Borrhålsdiameter: MS402 och MS4000 min. 105 mm

Installationsdjup: MS402 max. 150 m / MS4000 max. 600 m

Kylmantlar

Grundfos kan leverera ett komplett program av kylmantlar av rostfritt stål för såväl vertikal som horisontell drift.

Kylmantel rekommenderas till alla installationer där det råder risk för att motorn får för dålig kylning.

Alla 1-faspumpar kräver en starter med undantag av RSIR (2 ledare). För 3-ledarmotorer (CSIR, CSCR, PSC)



MPG WG

Modell	Motor DIA [inch]	P2 kW	I [A]	Motortyp	Kabel- längd [m]	Artikel-nummer	Pris
3 x 380-400-415V							
SP 9-4	4	0.75	2.4	MS402	1	98779736	p. b.
SP 9-5	4	1.10	3.6	MS402	1	98699053	p. b.
SP 9-8	4	1.50	4.4	MS402	1	98699054	p. b.
SP 9-10	4	2.20	5.7	MS402	1	98779739	p. b.
SP 9-11	4	2.20	5.7	MS402	1	98699055	p. b.
SP 9-13	4	3.00	8.1	MS4000	1	98699056	p. b.

Fortsättning från föregående sida

Modell	Motor DIA [inch]	P2 kW	I [A]	Motortyp	Kabel- längd [m]	Artikel- nummer	Pris
SP 9-16	4	3.00	8.1	MS4000	1	98699057	p. b.
SP 9-18	4	4.00	9.8	MS4000	1	98699058	p. b.
SP 9-21	4	4.00	9.8	MS4000	2	98699059	p. b.
SP 9-23	4	5.50	13.4	MS4000	2	98699060	p. b.
SP 9-23	6	5.50	13.6	MS6000	5	98699066	p. b.
SP 9-25	4	5.50	13.4	MS4000	2	98699061	p. b.
SP 9-25	6	5.50	13.6	MS6000	5	98699067	p. b.
SP 9-29	4	5.50	13.4	MS4000	2	98699062	p. b.
SP 9-29	6	5.50	13.6	MS6000	5	98699068	p. b.
SP 9-32	4	7.50	19.6	MS4000	2	98699063	p. b.
SP 9-32	6	7.50	17.2	MS6000	5	98699069	p. b.
SP 9-36	4	7.50	19.6	MS4000	5	98699064	p. b.
SP 9-36	6	7.50	17.2	MS6000	5	98699070	p. b.
SP 9-40	4	7.50	19.6	MS4000	5	98699065	p. b.
SP 9-40	6	7.50	17.2	MS6000	5	98699071	p. b.
SP 9-44	6	9.20	21.2	MS6000	5	98699072	p. b.
SP 9-48	6	9.20	21.2	MS6000	5	98699073	p. b.
SP 9-52	6	11.00	24.8	MS6000	5	98699074	p. b.
SP 9-56	6	11.00	24.8	MS6000	5	98699075	p. b.
SP 9-60	6	13.00	29.0	MS6000	5	98699076	p. b.
SP 9-65	6	13.00	29.0	MS6000	5	98699077	p. b.
SP 9-69	6	13.00	29.0	MS6000	5	98699078	p. b.
SP 9-75	6	15.00	33.5	MS6000	5	98699079	p. b.
SP 9-79	6	15.00	33.5	MS6000	8	98699080	p. b.

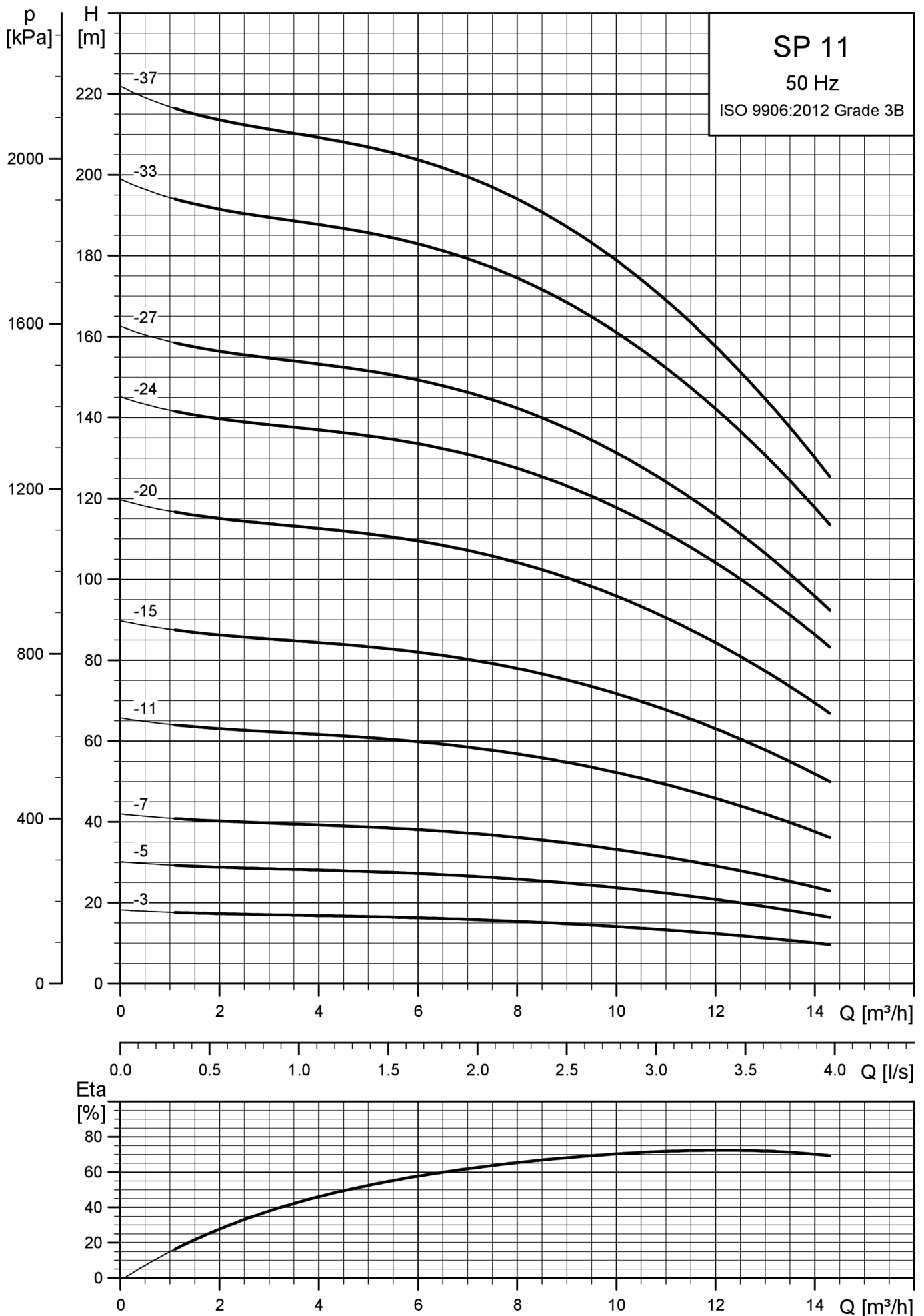

SP 11: DJUPBRUNNSPUMPAR FÖR 4" BORRBRUNNAR

Djupbrunnspumpar för privat och professionell vattenförsörjning

Grundfos SP-pumpar är kända för sin höga kvalitet och driftsäkerhet. De är konstruerade för att leverera optimal effektivitet under tuffa förhållanden. Självklart uppfyller samtliga pumpar det nya ErP-direktivet för vattenpumpar som kräver ett MEI (Most Efficiency Index) på lägst 0,4.

Pumparna har lång livslängd tack vare förstklassigt rostfritt stål. Beroende på applikation finns det olika stålmaterial.

Funktioner och Fördelar:

- Konstruktion helt i rostfritt stål, AISI 304
- Hydraulik och motorer med hög verkningsgrad ger lägre energikostnader
- Enkel och snabb att installera
- Låg vikt
- Servicevänlig
- Nötningsbeständighet
- Bästa effektiviteten i klassen
- Inbyggd backventil
- Ytterligare motorskydd tillgängligt via det elektroniska motorskyddet MP 204, art.nr. 96079927
- Miljöversion för aggressivt vatten tillgänglig på begäran (FKM och keramiska lager)

Vätsketemperatur: 2 °C till 40 °C vid flöde förbi motorn > 0,15 m/sek.

Hantering av sand: 150 g/kubikmeter

Max. flöde: 1,3 x nominellt flöde

Mina. flöde: 0,1 x nominellt flöde > 0,15 m/sek (förbi motorn)

Nätspänning: 1 x 240 V och 3 x 415 V – 10%/+ 6%, 50 Hz

Material, komplett pump: Rostfritt stål, AISI 304

Borrhålsdiameter: MS402 och MS4000 min. 105 mm

Installationsdjup: MS402 max. 150 m / MS4000 max. 600 m

Kylmantlar

Grundfos kan leverera ett komplett program av kylmantlar av rostfritt stål för såväl vertikal som horisontell drift.

Kylmantel rekommenderas till alla installationer där det råder risk för att motorn får för dålig kylning.

Alla 1-faspumpar kräver en starter med undantag av RSIR (2 ledare). För 3-ledarmotorer (CSIR, CSCR, PSC)



MPG WG

Modell	Motor DIA [inch]	P2 kW	I [A]	Motortyp	Kabel- längd [m]	Artikel-nummer	Pris
3 x 380-400-415V							
SP 11-3	4	0.75	2.4	MS402	1	98699312	p. b.
SP 11-5	4	1.10	3.6	MS402	1	98699313	p. b.
SP 11-7	4	1.50	4.4	MS402	1	98699314	p. b.
SP 11-11	4	2.20	5.7	MS402	1	98699315	p. b.

SP 11

SP (A) - 4 "DRÄNKBARA PUMPAR ► ROSTFRITT STÅL 304

Fortsättning från föregående sida

Modell	Motor DIA [inch]	P2 kW	I [A]	Motortyp	Kabel- längd [m]	Artikel- nummer	Pris
SP 11-15	4	3.00	8.1	MS4000	2	98699316	p. b.
SP 11-20	4	4.00	9.8	MS4000	2	98699317	p. b.
SP 11-24	4	5.50	13.4	MS4000	5	98699318	p. b.
SP 11-24	6	5.50	13.6	MS6000	5	98699329	p. b.
SP 11-27	4	5.50	13.4	MS4000	5	98900419	p. b.
SP 11-27	6	5.50	13.6	MS6000	5	98900423	p. b.
SP 11-33	4	7.50	19.6	MS4000	5	98699320	p. b.
SP 11-33	6	7.50	17.2	MS6000	5	98699331	p. b.

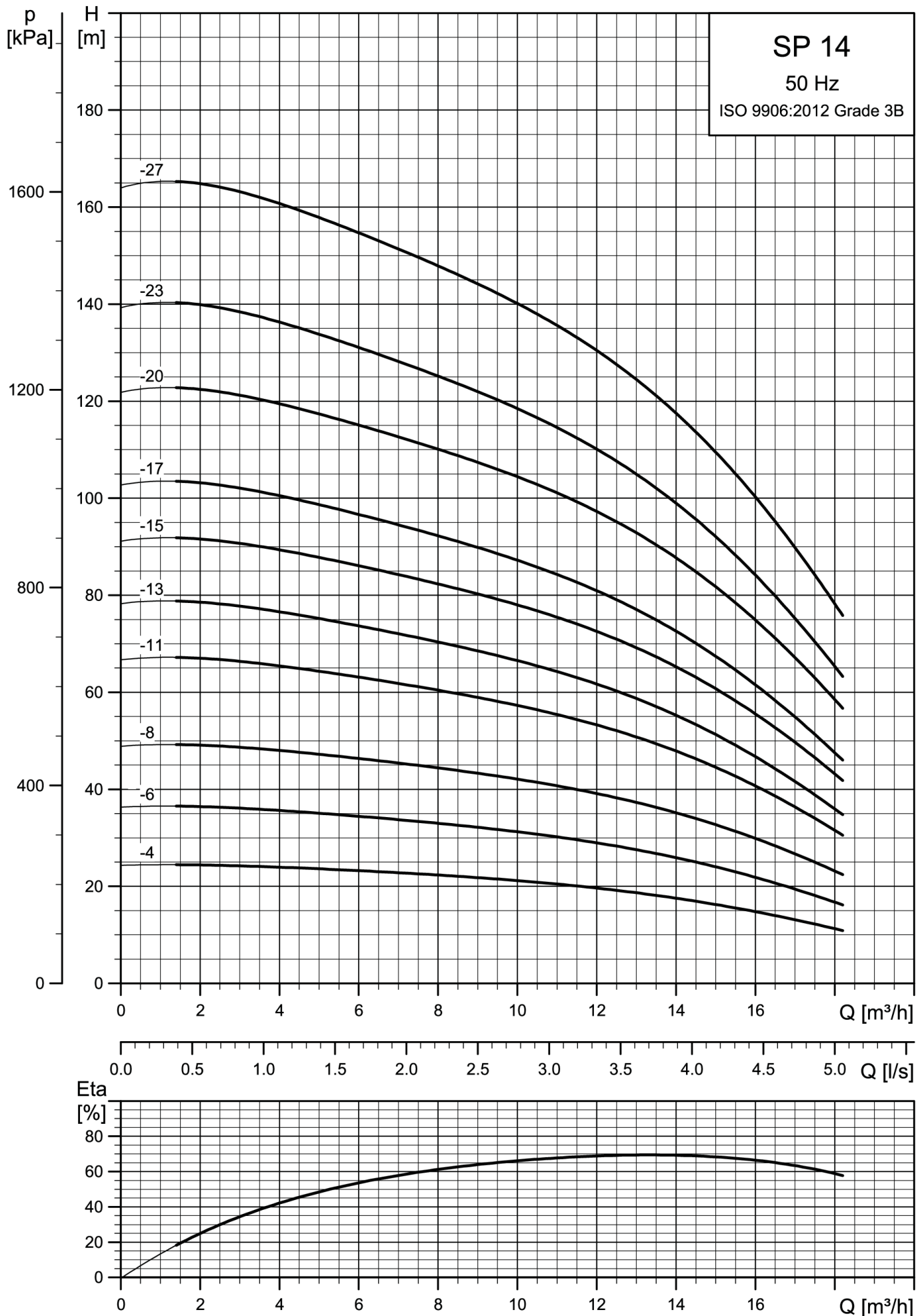

SP 14

SP (A) - 4 "DRÄNKBARA PUMPAR ► ROSTFRITT STÅL 304

SP 14: DJUPBRUNNSPUMPAR FÖR 4" BORRBRUNNAR

Djupbrunnspumpar för privat och professionell vattenförsörjning

Grundfos SP-pumpar är kända för sin höga kvalitet och driftsäkerhet. De är konstruerade för att leverera optimal effektivitet under tuffa förhållanden. Självklart uppfyller samtliga pumpar det nya ErP-direktivet för vattenpumpar som kräver ett MEI (Most Efficiency Index) på lägst 0,4.

Pumparna har lång livslängd tack vare förstklassigt rostfritt stål. Beroende på applikation finns det olika stålmaterial.

Funktioner och Fördelar:

- Konstruktion helt i rostfritt stål, AISI 304
- Hydraulik och motorer med hög verkningsgrad ger lägre energikostnader
- Enkel och snabb att installera
- Låg vikt
- Servicevänlig
- Nötningsbeständighet
- Bästa effektiviteten i klassen
- Inbyggd backventil
- Ytterligare motorskydd tillgängligt via det elektroniska motorskyddet MP 204, art.nr. 96079927
- Miljöversion för aggressivt vatten tillgänglig på begäran (FKM och keramiska lager)

Vätsketemperatur: 2 °C till 40 °C vid flöde förbi motorn > 0,15 m/sek.

Hantering av sand: 150 g/kubikmeter

Max. flöde: 1,3 x nominellt flöde

Mina. flöde: 0,1 x nominellt flöde > 0,15 m/sek (förbi motorn)

Nätspänning: 1 x 240 V och 3 x 415 V – 10%/+ 6%, 50 Hz

Material, komplett pump: Rostfritt stål, AISI 304

Borrhålsdiameter: MS402 och MS4000 min. 105 mm

Installationsdjup: MS402 max. 150 m / MS4000 max. 600 m

Kylmantlar

Grundfos kan leverera ett komplett program av kylmantlar av rostfritt stål för såväl vertikal som horisontell drift.

Kylmantel rekommenderas till alla installationer där det råder risk för att motorn får för dålig kylning.

Alla 1-faspumpar kräver en starter med undantag av RSIR (2 ledare). För 3-ledarmotorer (CSIR, CSCR, PSC)



MPG WG

Modell	Motor DIA [inch]	P2 kW	I [A]	Motortyp	Kabel- längd [m]	Artikelnummer	Pris
3 x 380-400-415V							
SP 14-4	4	1.10	3.6	MS402	1	98699353	p. b.
SP 14-6	4	1.50	4.4	MS402	1	98699354	p. b.
SP 14-8	4	2.20	5.7	MS402	1	98699355	p. b.
SP 14-11	4	3.00	8.1	MS4000	1	98699356	p. b.
SP 14-13	4	3.00	8.1	MS4000	2	98699357	p. b.
SP 14-15	4	4.00	9.8	MS4000	2	98699358	p. b.

Fortsättning från föregående sida

Modell	Motor DIA [inch]	P2 kW	I [A]	Motortyp	Kabel- längd [m]	Artikel- nummer	Pris
SP 14-17	4	4.00	9.8	MS4000	2	98699359	p. b.
SP 14-20	4	5.50	13.4	MS4000	2	98699360	p. b.
SP 14-20	6	5.50	13.6	MS6000	5	98699371	p. b.
SP 14-23	4	5.50	13.4	MS4000	2	98699361	p. b.
SP 14-23	6	5.50	13.6	MS6000	5	98699372	p. b.
SP 14-27	4	7.50	19.6	MS4000	5	98711397	p. b.
SP 14-27	6	7.50	17.2	MS6000	5	98711400	p. b.

Konverteringstabell

SP 17		SP 18	
Tidigare art. nr.	Pumptyp	Nytt art. nr.	Pumptyp
12A01901	SP17- 1 Rp2½ 4"3X380-415/50 0.55kW	92951055	SP18- 1 Rp2½ 4"3X380-415/50 0.55kW
12A01902	SP17- 2 Rp2½ 4"3X380-415/50 1.1kW	92868552	SP18- 2 Rp2½ 4"3X380-415/50 1.1kW
12A01903	SP17- 3 Rp2½ 4"3X380-415/50 2.2kW	92868564	SP18- 3 Rp2½ 4"3X380-415/50 2.2kW
12A01904	SP17- 4 Rp2½ 4"3X380-415/50 2.2kW	92868562	SP18- 4 Rp2½ 4"3X380-415/50 2.2kW
12A01905	SP17- 5 Rp2½ 4"3X380-415/50 3.0kW	92868558	SP18- 5 Rp2½ 4"3X380-415/50 3.0kW
12A01906	SP17- 6 Rp2½ 4"3X380-415/50 4.0kW	92868566	SP18- 6 Rp2½ 4"3X380-415/50 4.0kW
12A01907	SP17- 7 Rp2½ 4"3X380-415/50 4.0kW	92868554	SP18- 7 Rp2½ 4"3X380-415/50 4.0kW
12A01908	SP17- 8 Rp2½ 4"3X380-415/50 5.5kW	92868569	SP18- 8 Rp2½ 4"3X380-415/50 5.5kW
12A01909	SP17- 9 Rp2½ 4"3X380-415/50 5.5kW	92868573	SP18- 9 Rp2½ 4"3X380-415/50 5.5kW
12A01910	SP17-10 Rp2½ 4"3X380-415/50 5.5kW	92868556	SP18-10 Rp2½ 4"3X380-415/50 5.5kW
12A01911	SP17-11 Rp2½ 6"3X380-415/50 7.5kW	92952104	SP18-11 Rp2½ 6"3X380-415/50 7.5kW
12A01912	SP17-12 Rp2½ 6"3X380-415/50 7.5kW	92952106	SP18-12 Rp2½ 6"3X380-415/50 7.5kW
12A01913	SP17-13 Rp2½ 6"3X380-415/50 7.5kW	92868571	SP18-13 Rp2½ 6"3X380-415/50 7.5kW
12A01914	SP17-14 Rp2½ 6"3X380-415/50 9.2kW	92952107	SP18-14 Rp2½ 6"3X380-415/50 7.5kW
12A01915	SP17-15 Rp2½ 6"3X380-415/50 9.2kW	92952108	SP18-15 Rp2½ 6"3X380-415/50 9.2kW
12A01916	SP17-16 Rp2½ 6"3X380-415/50 9.2kW	92952109	SP18-16 Rp2½ 6"3X380-415/50 9.2kW
12A01917	SP17-17 Rp2½ 6"3X380-415/50 9.2kW	92952110	SP18-17 Rp2½ 6"3X380-415/50 9.2kW
12A01918	SP17-18 Rp2½ 6"3X380-415/50 11kW	92952111	SP18-18 Rp2½ 6"3X380-415/50 9.2kW
12A01919	SP17-19 Rp2½ 6"3X380-415/50 11kW	92952112	SP18-19 Rp2½ 6"3X380-415/50 11kW
12A01920	SP17-20 Rp2½ 6"3X380-415/50 11kW	92952113	SP18-20 Rp2½ 6"3X380-415/50 11kW
12A01921	SP17-21 Rp2½ 6"3X380-415/50 13kW	92952114	SP18-21 Rp2½ 6"3X380-415/50 11kW
12A01922	SP17-22 Rp2½ 6"3X380-415/50 13kW	92952116	SP18-22 Rp2½ 6"3X380-415/50 13kW
12A01923	SP17-23 Rp2½ 6"3X380-415/50 13kW	92952117	SP18-23 Rp2½ 6"3X380-415/50 13kW
12A01924	SP17-24 Rp2½ 6"3X380-415/50 13kW	92952118	SP18-24 Rp2½ 6"3X380-415/50 13kW
12A01925	SP17-25 Rp2½ 6"3X380-415/50 15kW	92952119	SP18-25 Rp2½ 6"3X380-415/50 13kW
12A01927	SP17-27 Rp2½ 6"3X380-415/50 15kW	92952120	SP18-27 Rp2½ 6"3X380-415/50 15kW
12A01929	SP17-29 Rp2½ 6"3X380-415/50 18.5kW	92952121	SP18-29 Rp2½ 6"3X380-415/50 15kW
12A01931	SP17-31 Rp2½ 6"3X380-415/50 18.5kW	92952122	SP18-31 Rp2½ 6"3X380-415/50 18.5kW
12A01933	SP17-33 Rp2½ 6"3X380-415/50 18.5kW	92952124	SP18-33 Rp2½ 6"3X380-415/50 18.5kW
12A01936	SP17-36 Rp2½ 6"3X380-415/50 22kW	92952125	SP18-36 Rp2½ 6"3X380-415/50 18.5kW
12A01940	SP17-40 Rp2½ 6"3X380-415/50 22kW	92952126	SP18-40 Rp2½ 6"3X380-415/50 22kW
12A41943	SP17-43 R3 6"3X380-415/50 26kW	92952127	SP18-43 R3 6"3X380-415/50 22kW
12A41945	SP17-45 R3 6"3X380-415/50 26kW	92952128	SP18-45 R3 6"3X380-415/50 26kW
12A41948	SP17-48 R3 6"3X380-415/50 26kW	92952130	SP18-48 R3 6"3X380-415/50 26kW
12A41951	SP17-51 R3 6"3X380-415/50 30kW	92952131	SP18-51 R3 6"3X380-415/50 26kW
12A41953	SP17-53 R3 6"3X380-415/50 30kW	92952132	SP18-53 R3 6"3X380-415/50 30kW

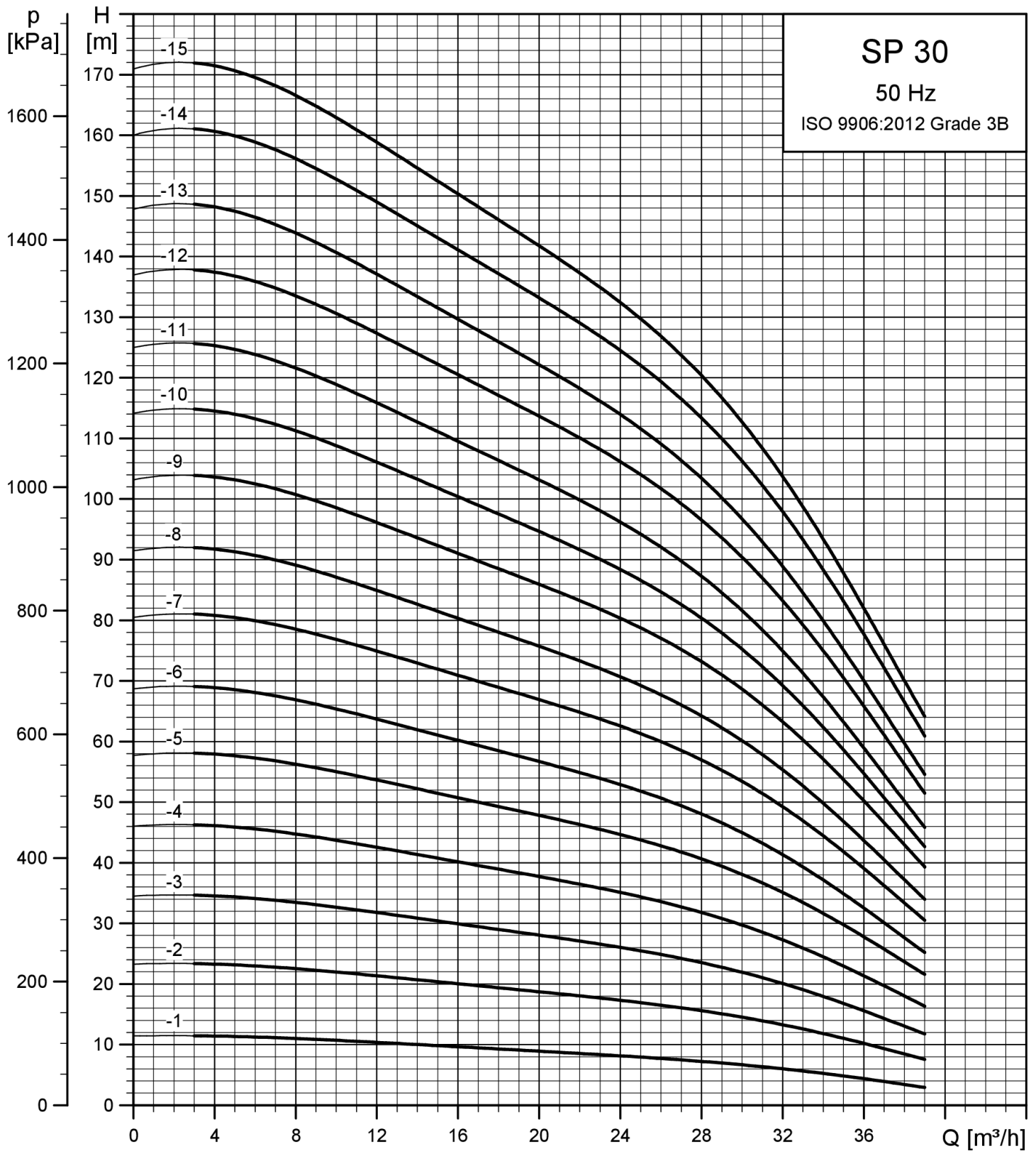

11

SP 30

SP - 6"-10" DRÄNKBARA PUMPAR ► ROSTFRITT STÅL 304 - STANDARD

SP 30: DJUPBRUNNSPUMPAR FÖR 6" BORRBRUNNAR

Djupbrunnspumpar för privat och professionell vattenförsörjning

Grundfos SP-pumpar är kända för sin höga kvalitet och driftsäkerhet. De är konstruerade för att leverera optimal effektivitet under tuffa förhållanden. Självklart uppfyller samtliga pumpar det nya ErP-direktivet för vattenpumpar som kräver ett MEI (Most Efficiency Index) på lägst 0,4.

Pumparna har lång livslängd tack vare förstklassigt rostfritt stål. Beroende på applikation finns det olika stålmaterial.

Funktioner och Fördelar:

- Konstruktion helt i rostfritt stål, AISI 304
- Hydraulik och motorer med hög verkningsgrad ger lägre energikostnader
- Enkel och snabb att installera
- Låg vikt
- Servicevänlig
- Nötningsbeständighet
- Bästa effektiviteten i klassen
- Inbyggd backventil
- Ytterligare motorskydd tillgängligt via det elektroniska motorskyddet MP 204, art.nr. 96079927
- Miljöversion för aggressivt vatten tillgänglig på begäran (FKM och keramiska lager)

Vätsketemperatur: 2 °C till 40 °C vid flöde förbi motorn > 0,15 m/sek.

Hantering av sand: 100 g/kubikmeter

Max. flöde: 1,3 x nominellt flöde

Min. flöde: 0,1 x nominellt flöde > 0,15 m/sek (förbi motorn)

Nätspänning: 1 x 240 V och 3 x 415 V – 10%/+ 6%, 50 Hz

Material, komplett pump: Rostfritt stål, AISI 304

Borrhålsdiameter: MS402 och MS4000 min. 105 mm / MS6000 min. 155 mm

Installationsdjup: MS402 max. 150 m / MS4000 och MS6000 max. 600 m

Kylmantlar

Grundfos kan leverera ett komplett program av kylmantlar av rostfritt stål för såväl vertikal som horisontell drift.

Kylmantel rekommenderas till alla installationer där det råder risk för att motorn får för dålig kylning.

Alla 1-faspumpar kräver en starter med undantag av RSIR (2 ledare). För 3-ledarmotorer (CSIR, CSCR, PSC)

MPG WG

Modell	Motor DIA [inch]	P2 kW	I [A]	Motortyp	Kabel- längd [m]	Artikel-nummer	Pris
3 x 380-400-415V							
SP 30-1	4	1.10	3.6	MS402	1	13A01901	p. b.
SP 30-2	4	2.20	5.7	MS402	1	13A01902	p. b.
SP 30-3	4	3.00	8.1	MS4000	1	13A01903	p. b.
SP 30-4	4	4.00	9.8	MS4000	1	13A01904	p. b.
SP 30-5	4	5.50	13.4	MS4000	1	13A01905	p. b.
SP 30-6	4	5.50	13.4	MS4000	1	13A01906	p. b.



Fortsättning från föregående sida

Modell	Motor DIA [inch]	P2 kW	I [A]	Motortyp	Kabel- längd [m]	Artikel- nummer	Pris
SP 30-7	6	7.50	17.2	MS6000	5	13A01907	p. b.
SP 30-8	6	7.50	17.2	MS6000	5	13A01908	p. b.
SP 30-9	6	9.20	21.2	MS6000	5	13A01909	p. b.
SP 30-10	6	9.20	21.2	MS6000	5	13A01910	p. b.
SP 30-11	6	9.20	21.2	MS6000	5	13A01911	p. b.
SP 30-12	6	11.00	24.8	MS6000	5	13A01912	p. b.

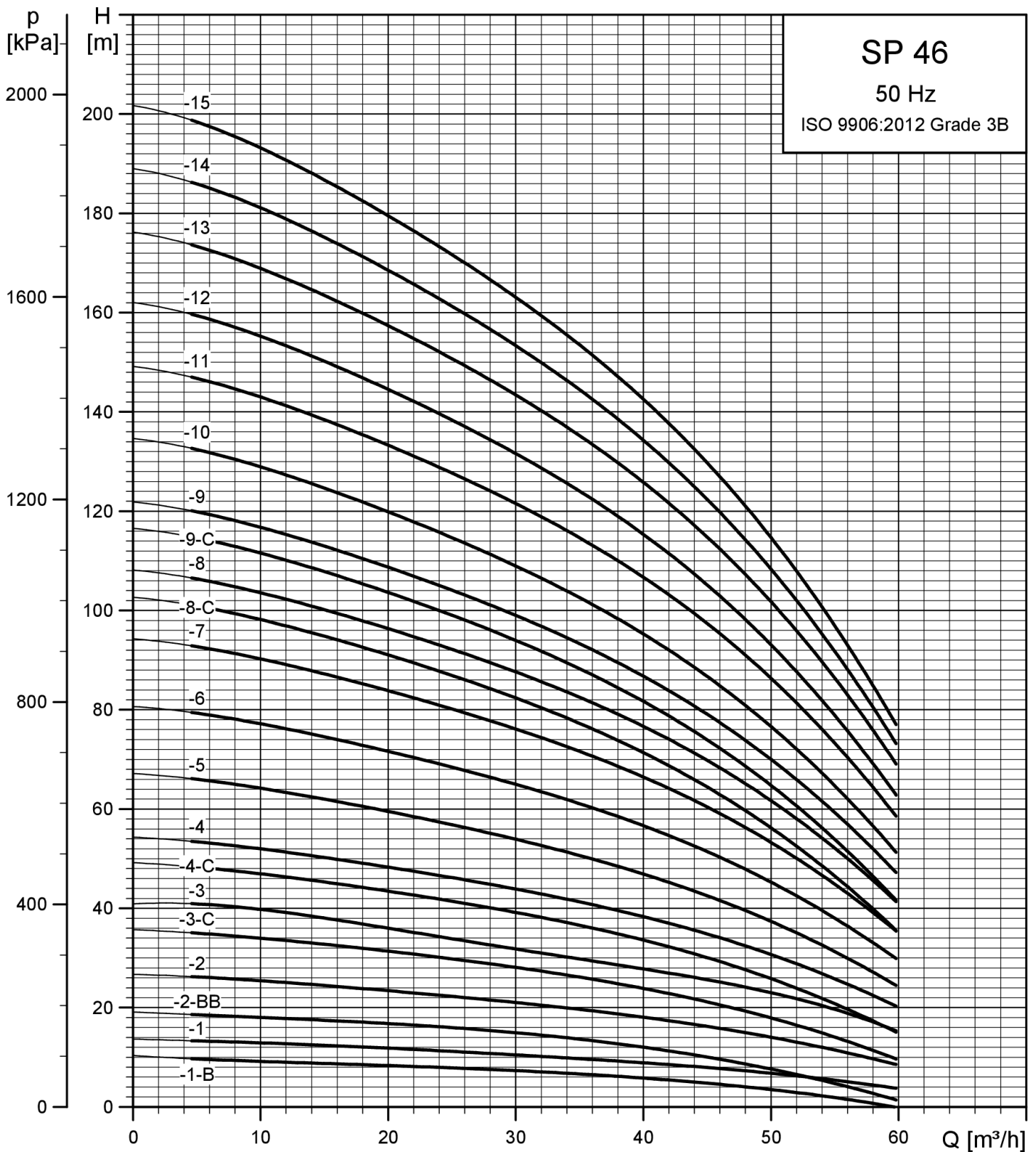

SP 46: DJUPBRUNNSPUMPAR FÖR 6" BORRBRUNNAR

Djupbrunnspumpar för privat och professionell vattenförsörjning

Grundfos SP-pumpar är kända för sin höga kvalitet och driftsäkerhet. De är konstruerade för att leverera optimal effektivitet under tuffa förhållanden. Självklart uppfyller samtliga pumpar det nya ErP-direktivet för vattenpumpar som kräver ett MEI (Most Efficiency Index) på lägst 0,4.

Pumparna har lång livslängd tack vare förstklassigt rostfritt stål. Beroende på applikation finns det olika stålmaterial.

Funktioner och Fördelar:

- Konstruktion helt i rostfritt stål, AISI 304
- Hydraulik och motorer med hög verkningsgrad ger lägre energikostnader
- Enkel och snabb att installera
- Låg vikt
- Servicevänlig
- Nötningsbeständighet
- Bästa effektiviteten i klassen
- Inbyggd backventil
- Ytterligare motorskydd tillgängligt via det elektroniska motorskyddet MP 204, art.nr. 96079927
- Miljöversion för aggressivt vatten tillgänglig på begäran (FKM och keramiska lager)

Vätsketemperatur: 2 °C till 40 °C vid flöde förbi motorn > 0,15 m/sek.

Hantering av sand: 100 g/kubikmeter

Max. flöde: 1,3 x nominellt flöde

Min. flöde: 0,1 x nominellt flöde > 0,15 m/sek (förbi motorn)

Nätspänning: 3 x 415 V – 10%/+ 6%, 50 Hz

Material, komplett pump: Rostfritt stål, AISI 304

Borrhålsdiameter: MS402 och MS4000 min. 105 mm / MS6000 min. 155 mm

Installationsdjup: MS402 max. 150 m / MS4000 och MS6000 max. 600 m

Kylmantlar

Grundfos kan leverera ett komplett program av kylmantlar av rostfritt stål för såväl vertikal som horisontell drift.

Kylmantel rekommenderas till alla installationer där det råder risk för att motorn får för dålig kylning.

MPG WG

Modell	Motor DIA [inch]	P2 kW	I [A]	Motortyp	Kabel- längd [m]	Artikel-nummer	Pris
3 x 380-400-415V							
SP 46-6	6	9.20	21.2	MS6000	5	15A01906	p. b.
SP 46-7	6	11.00	24.8	MS6000	5	15A01907	p. b.
SP 46-8C	6	11.00	24.8	MS6000	5	15A019F8	p. b.
SP 46-8	6	13.00	29.0	MS6000	5	15A01908	p. b.
SP 46-9C	6	13.00	29.0	MS6000	5	15A019F9	p. b.
SP 46-9	6	15.00	33.5	MS6000	5	15A01909	p. b.



SP 46

SP - 6 "-10" DRÄNKBARA PUMPAR ► ROSTFRITT STÅL 304 - STANDARD

Fortsättning från föregående sida

Modell	Motor DIA [inch]	P2 kW	I [A]	Motortyp	Kabel- längd [m]	Artikel- nummer	Pris
SP 46-10	6	15.00	33.5	MS6000	5	15A01910	p. b.
SP 46-11	6	18.50	41.5	MS6000	5	15A01911	p. b.
SP 46-12	6	18.50	41.5	MS6000	5	15A01912	p. b.
SP 46-13	6	22.00	46.5	MS6000	5	15A01913	p. b.
SP 46-14	6	22.00	46.5	MS6000	5	15A01914	p. b.
SP 46-15	6	22.00	46.5	MS6000	5	15A01915	p. b.
SP 46-16	6	26.00	55.0	MS6000	5	15A01916	p. b.
SP 46-17	6	26.00	55.0	MS6000	5	15A01917	p. b.
SP 46-18	6	30.00	63.0	MS6000	5	15A01918	p. b.
SP 46-19	6	30.00	63.0	MS6000	5	15A01919	p. b.
SP 46-20	6	30.00	63.0	MS6000	5	15A01920	p. b.
SP 46-21	6	37.00	85.0	MMS6		15A04421	p. b.
SP 46-22	6	37.00	85.0	MMS6		15A04422	p. b.
SP 46-23	6	37.00	85.0	MMS6		15A04423	p. b.
SP 46-24	6	37.00	85.0	MMS6		15A04424	p. b.

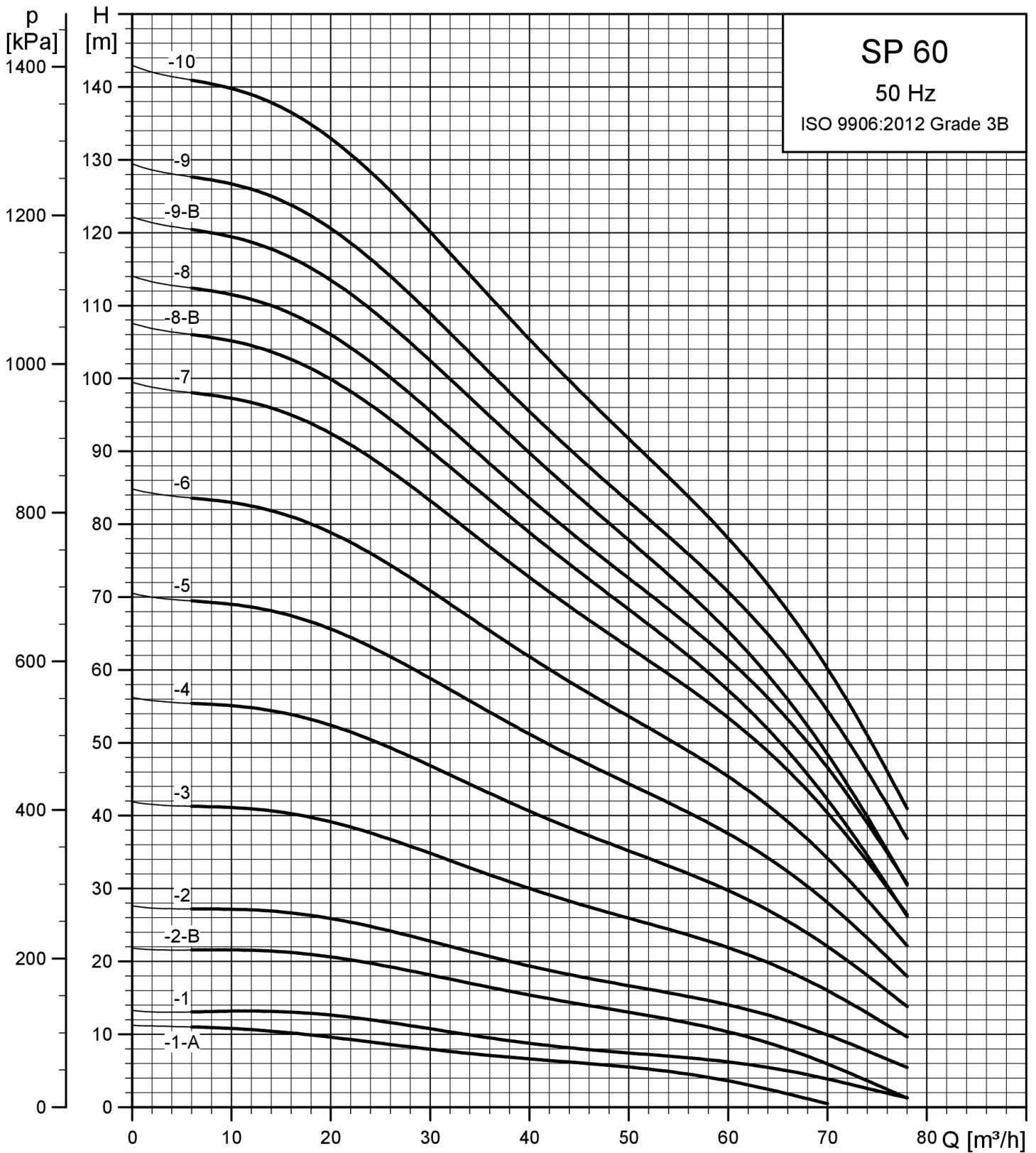

11

SP 60

SP - 6 "-10" DRÄNKBARA PUMPAR ► ROSTFRITT STÅL 304 - STANDARD

SP 60: DJUPBRUNNSPUMPAR FÖR 6" BORRBRUNNAR

Djupbrunnspumpar för privat och professionell vattenförsörjning

Grundfos SP-pumpar är kända för sin höga kvalitet och driftsäkerhet. De är konstruerade för att leverera optimal effektivitet under tuffa förhållanden. Självklart uppfyller samtliga pumpar det nya ErP-direktivet för vattenpumpar som kräver ett MEI (Most Efficiency Index) på lägst 0,4.

Pumparna har lång livslängd tack vare förstklassigt rostfritt stål. Beroende på applikation finns det olika stålmaterial.

Funktioner och Fördelar:

- Konstruktion helt i rostfritt stål, AISI 304
- Hydraulik och motorer med hög verkningsgrad ger lägre energikostnader
- Enkel och snabb att installera
- Låg vikt
- Servicevänlig
- Nötningsbeständighet
- Bästa effektiviteten i klassen
- Inbyggd backventil
- Ytterligare motorskydd tillgängligt via det elektroniska motorskyddet MP 204, art.nr. 96079927
- Miljöversion för aggressivt vatten tillgänglig på begäran (FKM och keramiska lager)

Vätsketemperatur: 2 °C till 40 °C vid flöde förbi motorn > 0,15 m/sek.

Hantering av sand: 100 g/kubikmeter

Max. flöde: 1,3 x nominellt flöde

Min. flöde: 0,1 x nominellt flöde > 0,15 m/sek (förbi motorn)

Nätspänning: 3 x 415 V – 10%/+ 6%, 50 Hz

Material, komplett pump: Rostfritt stål, AISI 304

Borrhålsdiameter: MS402 och MS4000 min. 105 mm / MS6000 och MMS6 min. 155 mm / MMS8000 min. 200 mm

Installationsdjup: MS402 max. 150 m / MS4000, MS6000, MMS6 och MMS8000 max. 600 m

Kylmantlar

Grundfos kan leverera ett komplett program av kylmantlar av rostfritt stål för såväl vertikal som horisontell drift.

Kylmantel rekommenderas till alla installationer där det råder risk för att motorn får för dålig kylning.



MPG WG

Modell	Motor DIA [inch]	P2 kW	I [A]	Motortyp	Kabel- längd [m]	Artikel-nummer	Pris
3 x 380-400-415V							
SP 60-1A	4	1.50	4.4	MS402	1	14A019A1	p. b.
SP 60-1	4	2.20	5.7	MS402	1	14A01901	p. b.
SP 60-2B	4	3.00	8.1	MS4000	1	14A019C2	p. b.
SP 60-2	4	4.00	9.8	MS4000	1	14A01902	p. b.
SP 60-3	4	5.50	13.4	MS4000	1	14A01903	p. b.
SP 60-4	4	7.50	19.6	MS4000	1	14A01904	p. b.
SP 60-5	6	9.20	21.2	MS6000	5	14A01905	p. b.

Fortsättning från föregående sida

Modell	Motor DIA [inch]	P2 kW	I [A]	Motortyp	Kabel- längd [m]	Artikel- nummer	Pris
SP 60-6	6	11.00	24.8	MS6000	5	14A01906	p. b.
SP 60-7	6	13.00	29.0	MS6000	5	14A01907	p. b.
SP 60-8B	6	13.00	29.0	MS6000	5	14A019C8	p. b.
SP 60-8	6	15.00	33.5	MS6000	5	14A01908	p. b.

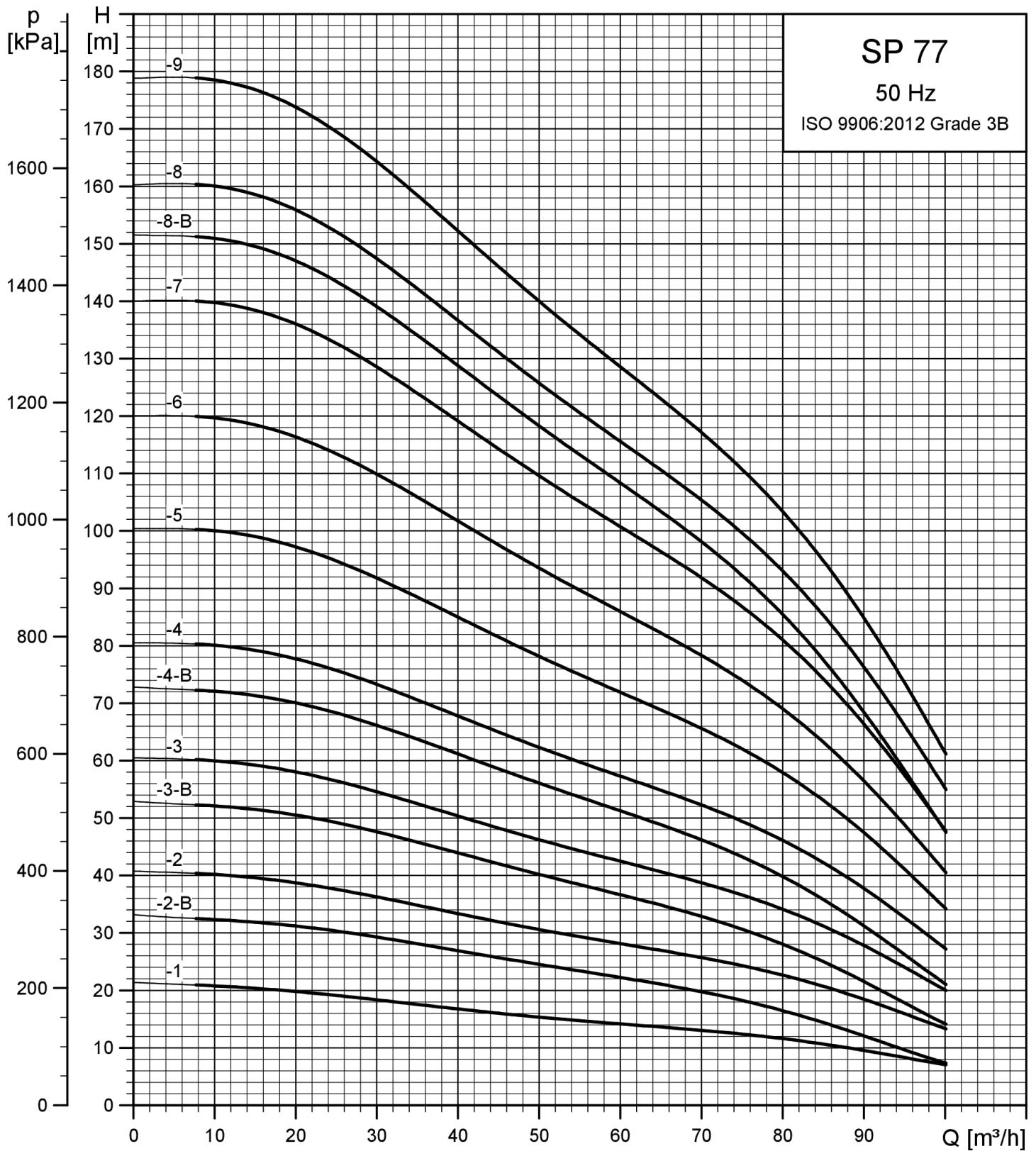

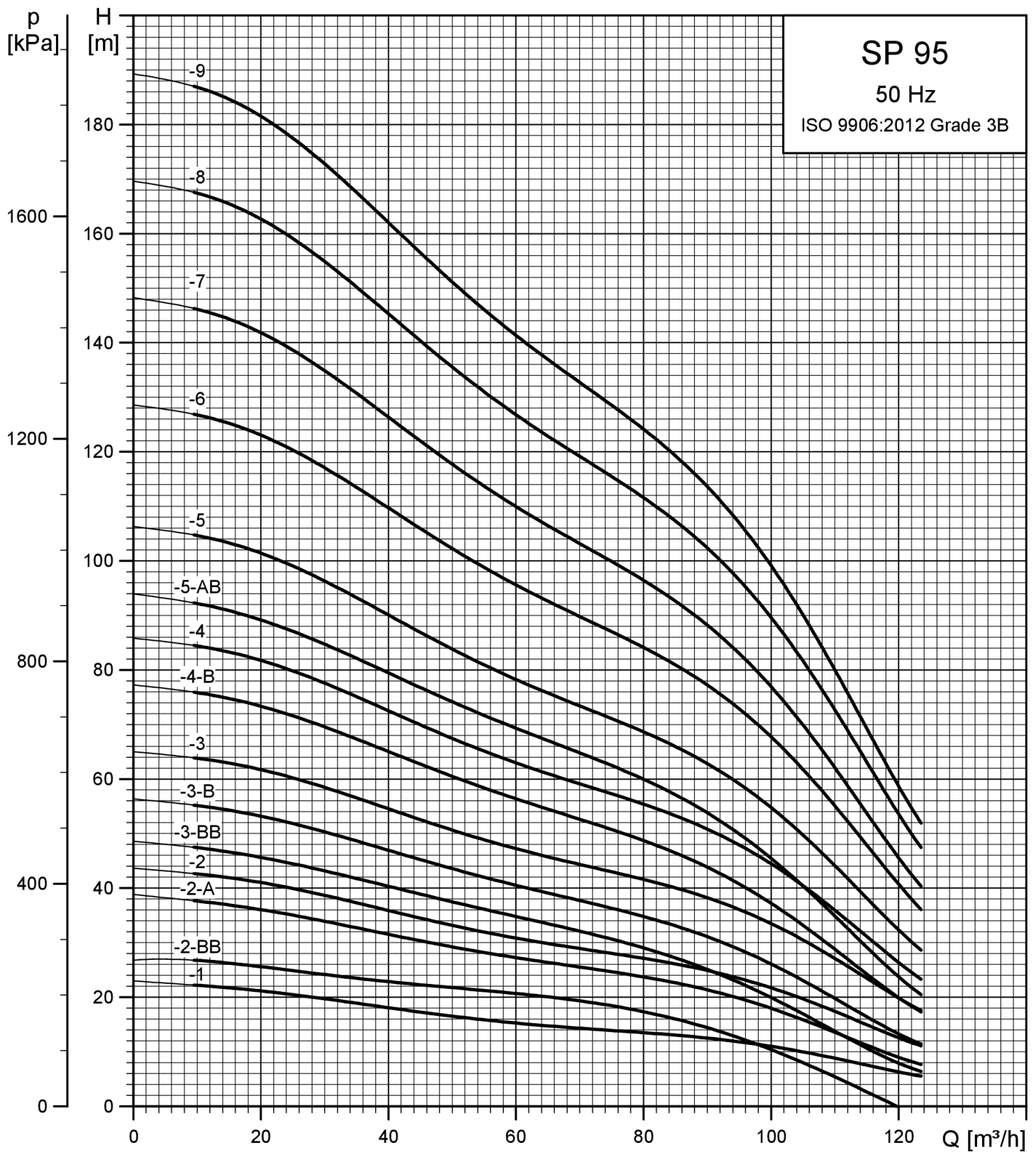

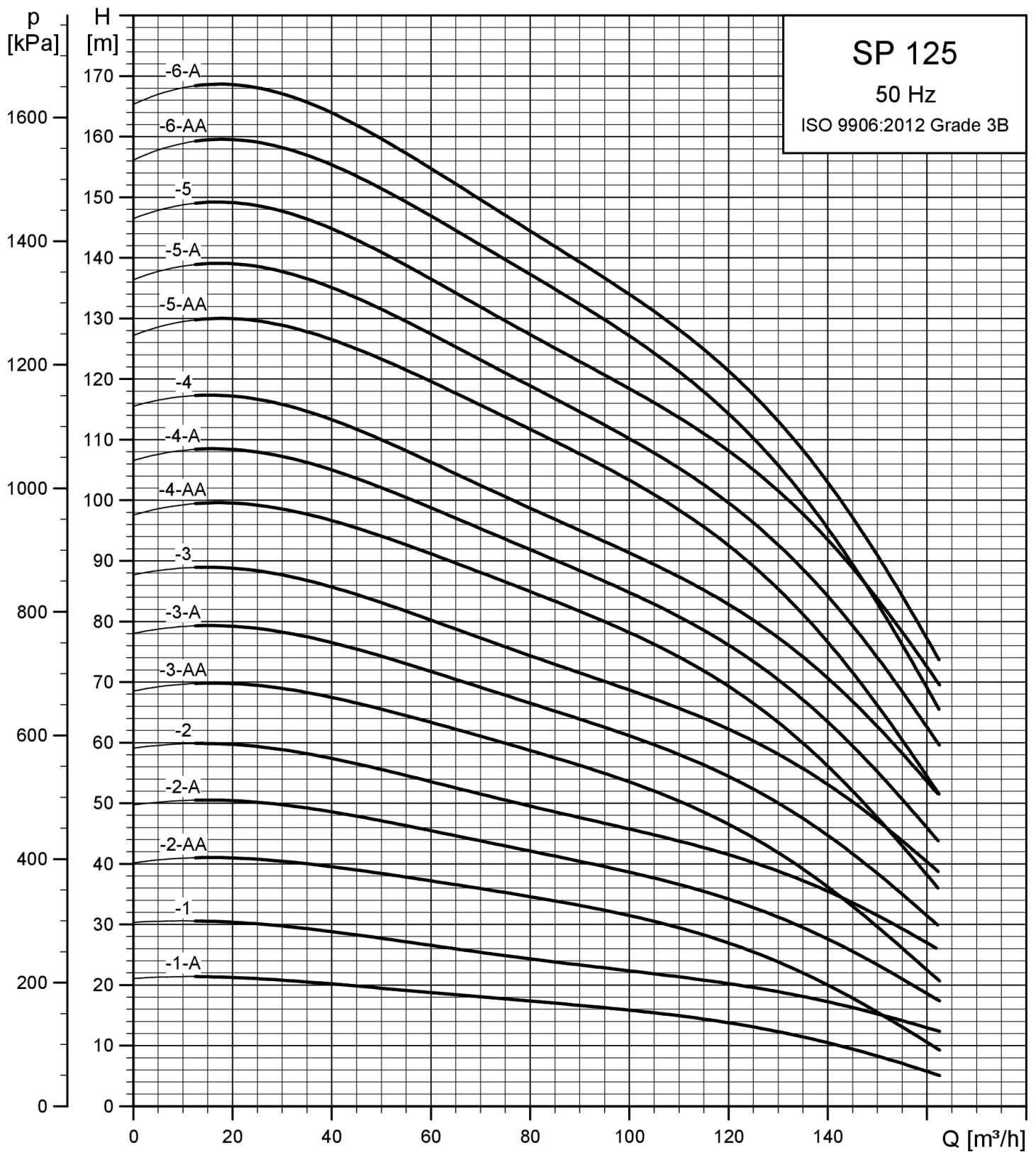

SP 125: DJUPBRUNNSPUMPAR FÖR 10" BORRBRUNNAR

Djupbrunnspumpar för privat och professionell vattenförsörjning

Grundfos SP-pumpar är kända för sin höga kvalitet och driftsäkerhet. De är konstruerade för att leverera optimal effektivitet under tuffa förhållanden. Självklart uppfyller samtliga pumpar det nya ErP-direktivet för vattenpumpar som kräver ett MEI (Most Efficiency Index) på lägst 0,4.

Pumparna har lång livslängd tack vare förstklassigt rostfritt stål. Beroende på applikation finns det olika stålmaterial.

Funktioner och Fördelar:

- Konstruktion helt i rostfritt stål, AISI 304
- Hydraulik och motorer med hög verkningsgrad ger lägre energikostnader
- Enkel och snabb att installera
- Låg vikt
- Servicevänlig
- Nötningsbeständighet
- Bästa effektiviteten i klassen
- Inbyggd backventil
- Ytterligare motorskydd tillgängligt via det elektroniska motorskyddet MP 204, art.nr. 96079927
- Miljöversion för aggressivt vatten tillgänglig på begäran (FKM och keramiska lager)

Vätsketemperatur: 2 °C till 40 °C vid flöde förbi motorn > 0,15 m/sek.

Hantering av sand: 50 g/kubikmeter

Max. flöde: 1,3 x nominellt flöde

Min. flöde: 0,1 x nominellt flöde > 0,15 m/sek (förbi motorn)

Nätspänning: 3 x 415 V – 10%/+ 6%, 50 Hz

Material, komplett pump: Rostfritt stål, AISI 304

Borrhålsdiameter: MS6000 och MMS6 min. 215 mm / MMS8000 min. 225 mm

Installationsdjup: MS6000, MMS6 och MMS8000 max. 600 m

Kylmantlar

Grundfos kan leverera ett komplett program av kylmantlar av rostfritt stål för såväl vertikal som horisontell drift.

Kylmantel rekommenderas till alla installationer där det råder risk för att motorn får för dålig kylning.



MPG WG

Modell	Motor DIA [inch]	P2 kW	I [A]	Motortyp	Artikelnummer	Pris
3 x 380-400-415V						
SP 125-6A	8	55.00	112.0	MMS8000	17A044A6	p. b.
SP 125-6	8	63.00	130.0	MMS8000	17A04406	p. b.
SP 125-7A	8	63.00	130.0	MMS8000	17A044A7	p. b.
SP 125-7AA	8	63.00	130.0	MMS8000	17A044B7	p. b.
SP 125-7	8	75.00	152.0	MMS8000	17A04407	p. b.
SP 125-8A	8	75.00	152.0	MMS8000	17A044A8	p. b.

SP 125

SP - 6 "-10" DRÄNKBARA PUMPAR ► ROSTFRITT STÅL 304 - STANDARD

Fortsättning från föregående sida

Modell	Motor DIA [inch]	P2 kW	I [A]	Motortyp	Artikelnummer	Pris
SP 125-8AA	8	75.00	152.0	MMS8000	17A044B8	p. b.
SP 125-8	8	75.00	152.0	MMS8000	17A04408	p. b.
SP 125-9A	8	92.00	186.0	MMS8000	17A044A9	p. b.
SP 125-9AA	8	92.00	186.0	MMS8000	17A044B9	p. b.
SP 125-9	8	92.00	186.0	MMS8000	17A04409	p. b.
SP 125-10A	8	92.00	186.0	MMS8000	17A044A0	p. b.
SP 125-10AA	8	92.00	186.0	MMS8000	17A044B0	p. b.
SP 125-10	8	92.00	186.0	MMS8000	17A04410	p. b.

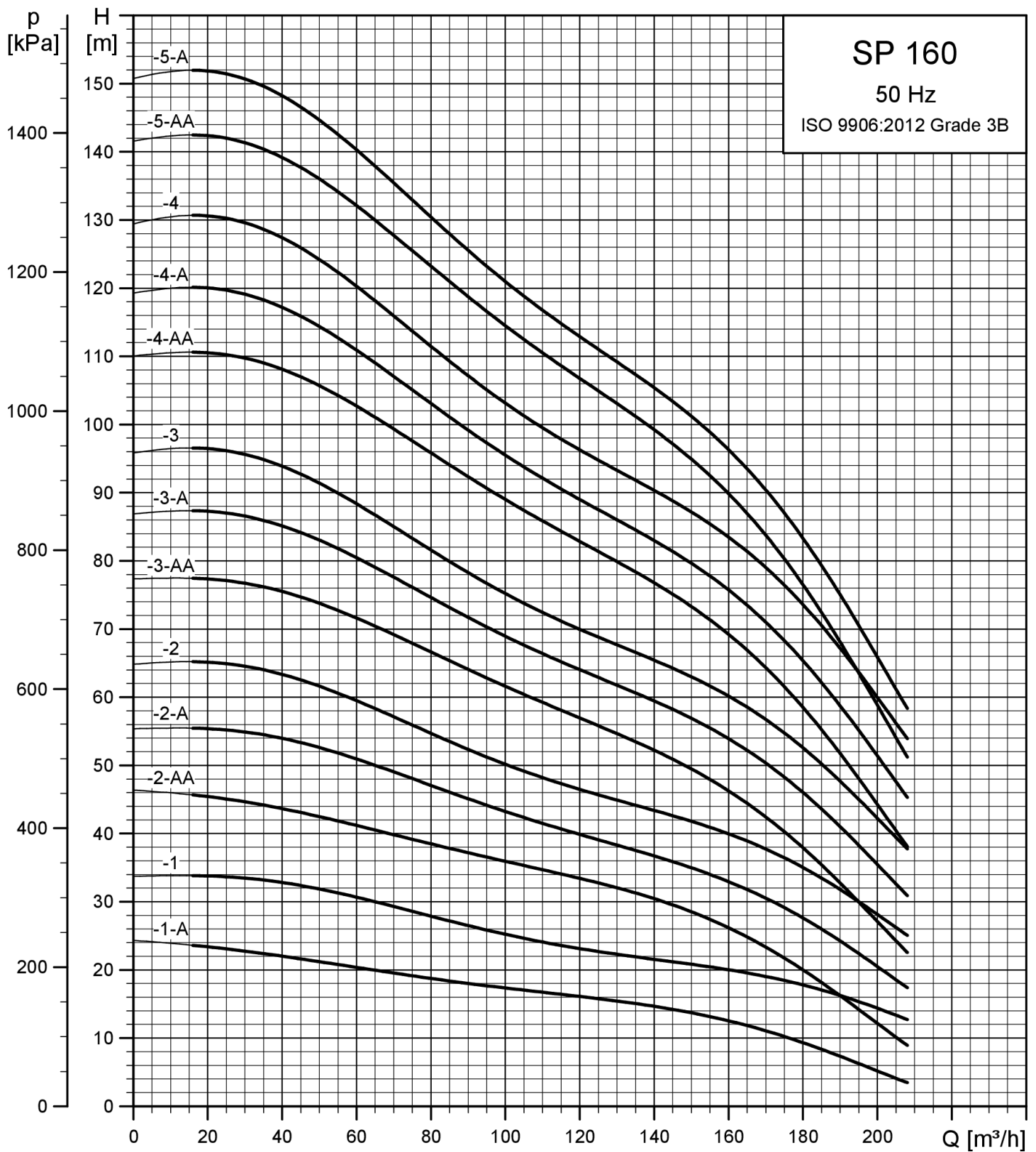

SP 160

SP - 6 "-10" DRÄNKBARA PUMPAR ► ROSTFRITT STÅL 304 - STANDARD

SP 160: DJUPBRUNNSPUMPAR FÖR 10" BORRBRUNNAR

Djupbrunnspumpar för privat och professionell vattenförsörjning

Grundfos SP-pumpar är kända för sin höga kvalitet och driftsäkerhet. De är konstruerade för att leverera optimal effektivitet under tuffa förhållanden. Självklart uppfyller samtliga pumpar det nya ErP-direktivet för vattenpumpar som kräver ett MEI (Most Efficiency Index) på lägst 0,4.

Pumparna har lång livslängd tack vare förstklassigt rostfritt stål. Beroende på applikation finns det olika stålmaterial.

Funktioner och Fördelar:

- Konstruktion helt i rostfritt stål, AISI 304
- Hydraulik och motorer med hög verkningsgrad ger lägre energikostnader
- Enkel och snabb att installera
- Låg vikt
- Servicevänlig
- Nötningsbeständighet
- Bästa effektiviteten i klassen
- Inbyggd backventil
- Ytterligare motorskydd tillgängligt via det elektroniska motorskyddet MP 204, art.nr. 96079927
- Miljöversion för aggressivt vatten tillgänglig på begäran (FKM och keramiska lager)

Vätsketemperatur: 2 °C till 40 °C vid flöde förbi motorn > 0,15 m/sek.

Hantering av sand: 50 g/kubikmeter

Max. flöde: 1,3 x nominellt flöde

Min. flöde: 0,1 x nominellt flöde > 0,15 m/sek (förbi motorn)

Nätspänning: 3 x 415 V – 10%/+ 6%, 50 Hz

Material, komplett pump: Rostfritt stål, AISI 304

Borrhålsdiameter: MS6000 och MMS6 min. 215 mm / MMS8000 min. 225 mm

Installationsdjup: MS6000 , MMS6 och MMS8000 max. 600 m

Kylmantlar

Grundfos kan leverera ett komplett program av kylmantlar av rostfritt stål för såväl vertikal som horisontell drift.

Kylmantel rekommenderas till alla installationer där det råder risk för att motorn får för dålig kylning.



MPG WG

Modell	Motor DIA [inch]	P2 kW	I [A]	Motortyp	Kabel- längd [m]	Artikel-nummer	Pris
3 x 380-400-415V							
SP 160-1A	6	9.20	21.2	MS6000	5	200219A1	p. b.
SP 160-1	6	13.00	29.0	MS6000	5	20021901	p. b.
SP 160-2AA	6	18.50	41.5	MS6000	5	200219B2	p. b.
SP 160-2A	6	22.00	46.5	MS6000	5	200219A2	p. b.
SP 160-2	6	26.00	55.0	MS6000	5	20021902	p. b.
SP 160-3AA	6	30.00	63.0	MS6000	5	200219B3	p. b.
SP 160-3A	6	37.00	85.0	MMS6		200244A3	p. b.
SP 160-3	6	37.00	85.0	MMS6		20024403	p. b.

Fortsättning från föregående sida

Modell	Motor DIA [inch]	P2 kW	I [A]	Motortyp	Kabel- längd [m]	Artikel- nummer	Pris
SP 160-4A	8	45.00	96.0	MMS8000		200244A4	p. b.
SP 160-4AA	8	45.00	96.0	MMS8000		200244B4	p. b.
SP 160-4	8	55.00	112.0	MMS8000		20024404	p. b.
SP 160-5A	8	55.00	112.0	MMS8000		200244A5	p. b.
SP 160-5AA	8	55.00	112.0	MMS8000		200244B5	p. b.
SP 160-5	8	63.00	130.0	MMS8000		20024405	p. b.
SP 160-6AA	8	63.00	130.0	MMS8000		200244B6	p. b.
SP 160-6A	8	75.00	152.0	MMS8000		200244A6	p. b.
SP 160-6	8	75.00	152.0	MMS8000		20024406	p. b.
SP 160-7AA	8	75.00	152.0	MMS8000		200244B7	p. b.
SP 160-7A	8	92.00	186.0	MMS8000		200244A7	p. b.
SP 160-7	8	92.00	186.0	MMS8000		20024407	p. b.
SP 160-8A	8	92.00	186.0	MMS8000		200244A8	p. b.
SP 160-8AA	8	92.00	186.0	MMS8000		200244B8	p. b.
SP 160-8	8	92.00	186.0	MMS8000		20024408	p. b.
SP 160-9A	8	110.00	222.0	MMS8000		200244A9	p. b.
SP 160-9AA	8	110.00	222.0	MMS8000		200244B9	p. b.
SP 160-9	8	110.00	222.0	MMS8000		20024409	p. b.

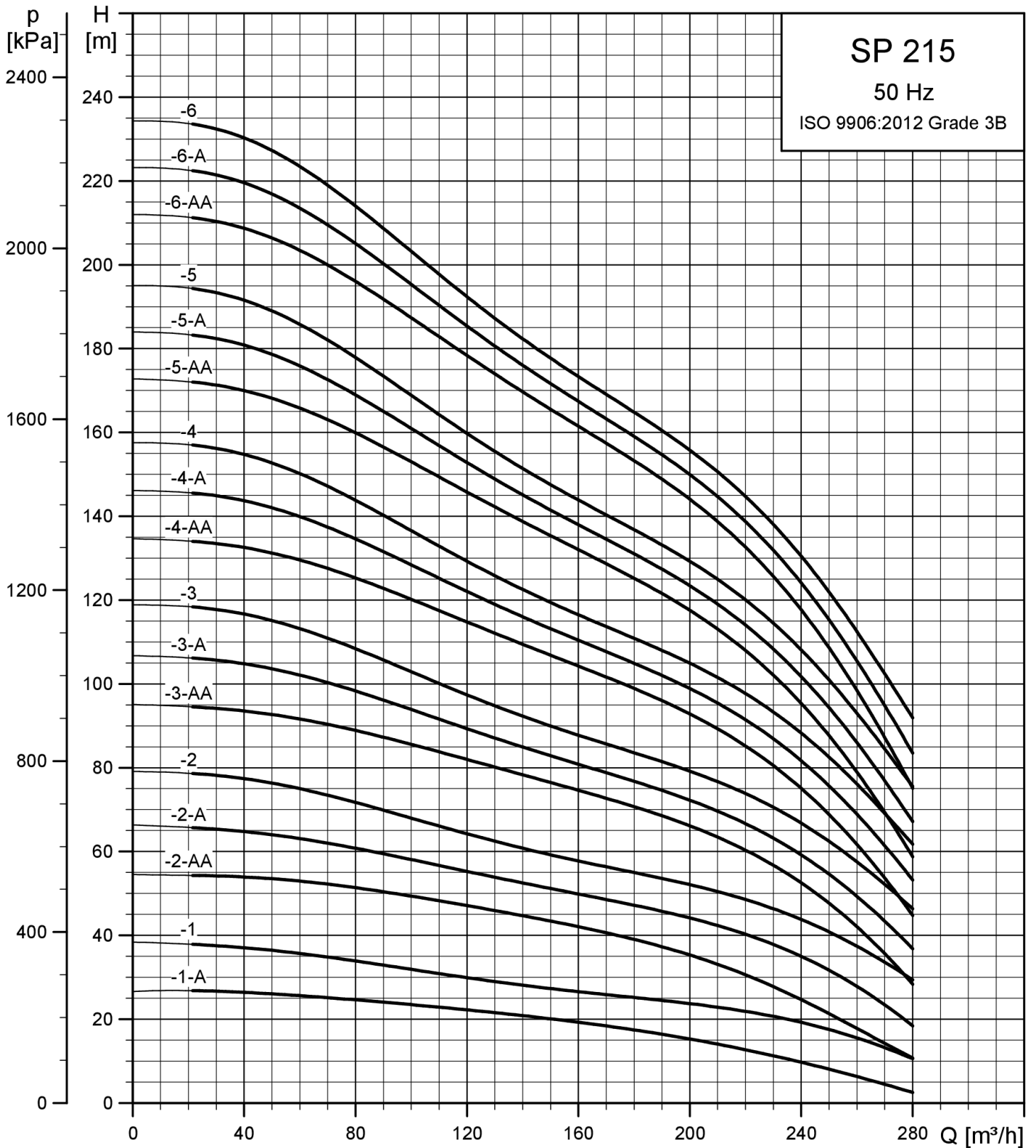

SP 215: DJUPBRUNNSPUMPAR FÖR 10" BORRBRUNNAR

Djupbrunnspumpar för privat och professionell vattenförsörjning

Grundfos SP-pumpar är kända för sin höga kvalitet och driftsäkerhet. De är konstruerade för att leverera optimal effektivitet under tuffa förhållanden. Självklart uppfyller samtliga pumpar det nya ErP-direktivet för vattenpumpar som kräver ett MEI (Most Efficiency Index) på lägst 0,4.

Pumparna har lång livslängd tack vare förstklassigt rostfritt stål. Beroende på applikation finns det olika stålmaterial.

Funktioner och Fördelar:

- Konstruktion helt i rostfritt stål, AISI 304
- Hydraulik och motorer med hög verkningsgrad ger lägre energikostnader
- Enkel och snabb att installera
- Låg vikt
- Servicevänlig
- Nötningsbeständighet
- Bästa effektiviteten i klassen
- Inbyggd backventil
- Ytterligare motorskydd tillgängligt via det elektroniska motorskyddet MP 204, art.nr. 96079927
- Miljöversion för aggressivt vatten tillgänglig på begäran (FKM och keramiska lager)

Vätsketemperatur: 2 °C till 40 °C vid flöde förbi motorn > 0,15 m/sek.

Hantering av sand: 50 g/kubikmeter

Max. flöde: 1,3 x nominellt flöde

Min. flöde: 0,1 x nominellt flöde > 0,15 m/sek (förbi motorn)

Nätspänning: 3 x 415 V – 10%/+ 6%, 50 Hz

Material, komplett pump: Rostfritt stål, AISI 304

Borrhålsdiameter: MS6000, MMS6 och MMS8000 min. 246 mm

Installationsdjup: MS6000, MMS6 och MMS8000 max. 600 m

Kylmantlar

Grundfos kan leverera ett komplett program av kylmantlar av rostfritt stål för såväl vertikal som horisontell drift.

Kylmantel rekommenderas till alla installationer där det råder risk för att motorn får för dålig kylning.



MPG WG

Modell	Motor DIA [inch]	P2 kW	I [A]	Motortyp	Kabel- längd [m]	Artikel- nummer	Pris
3 x 380-400-415V							
SP 215-1A	6	15.00	33.5	MS6000	5	18A019A1	p. b.
SP 215-1	6	18.50	41.5	MS6000	5	18A01901	p. b.
SP 215-2AA	6	30.00	63.0	MS6000	5	18A219B2	p. b.
SP 215-2A	6	37.00	85.0	MMS6		98711658	p. b.
SP 215-2	8	45.00	96.0	MMS8000		18A04402	p. b.
SP 215-3A	8	55.00	112.0	MMS8000		18A044A3	p. b.

SP 215

SP - 6 "-10" DRÄNKBARA PUMPAR ► ROSTFRITT STÅL 304 - STANDARD

Fortsättning från föregående sida

Modell	Motor DIA [inch]	P2 kW	I [A]	Motortyp	Kabel- längd [m]	Artikel- nummer	Pris
SP 215-3AA	8	55.00	112.0	MMS8000		18A044B3	p. b.
SP 215-3	8	63.00	130.0	MMS8000		18A04403	p. b.
SP 215-4A	8	75.00	152.0	MMS8000		18A044A4	p. b.
SP 215-4AA	8	75.00	152.0	MMS8000		18A044B4	p. b.
SP 215-4	8	75.00	152.0	MMS8000		18A04404	p. b.
SP 215-5A	8	92.00	186.0	MMS8000		18A044A5	p. b.
SP 215-5AA	8	92.00	186.0	MMS8000		18A044B5	p. b.
SP 215-5	8	92.00	186.0	MMS8000		18A04405	p. b.
SP 215-6A	8	110.00	222.0	MMS8000		18A044A6	p. b.
SP 215-6AA	8	110.00	222.0	MMS8000		18A044B6	p. b.
SP 215-6	8	110.00	222.0	MMS8000		18A04406	p. b.
SP 215-7A	10	132.00	270.0	MMS10000		18AT44A7	p. b.
SP 215-7AA	10	132.00	270.0	MMS10000		18AT44B7	p. b.
SP 215-7	10	132.00	270.0	MMS10000		18AT4407	p. b.
SP 215-8A	10	147.00	320.0	MMS10000		18AT44A8	p. b.
SP 215-8AA	10	147.00	320.0	MMS10000		18AT44B8	p. b.
SP 215-8	10	147.00	320.0	MMS10000		18AT4408	p. b.
SP 215-9A	10	170.00	375.0	MMS10000		18AT06A9	p. b.
SP 215-9AA	10	170.00	375.0	MMS10000		18AT06B9	p. b.
SP 215-9	10	170.00	375.0	MMS10000		18AT0609	p. b.
SP 215-10A	12	190.00	395.0	MMS12000		18AV44A0	p. b.
SP 215-10AA	12	190.00	395.0	MMS12000		18AV44B0	p. b.
SP 215-10	12	190.00	395.0	MMS12000		18AV4410	p. b.

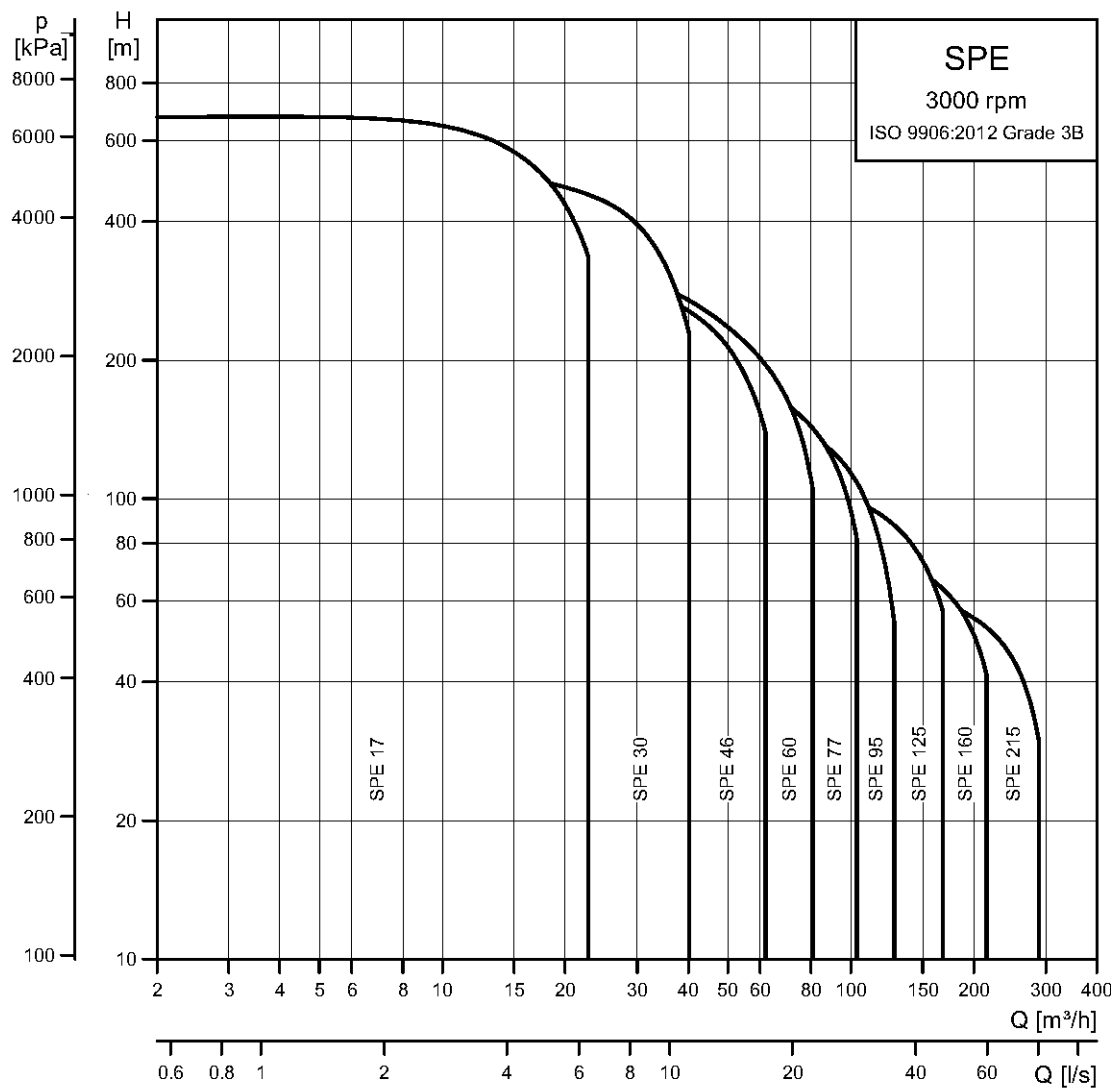

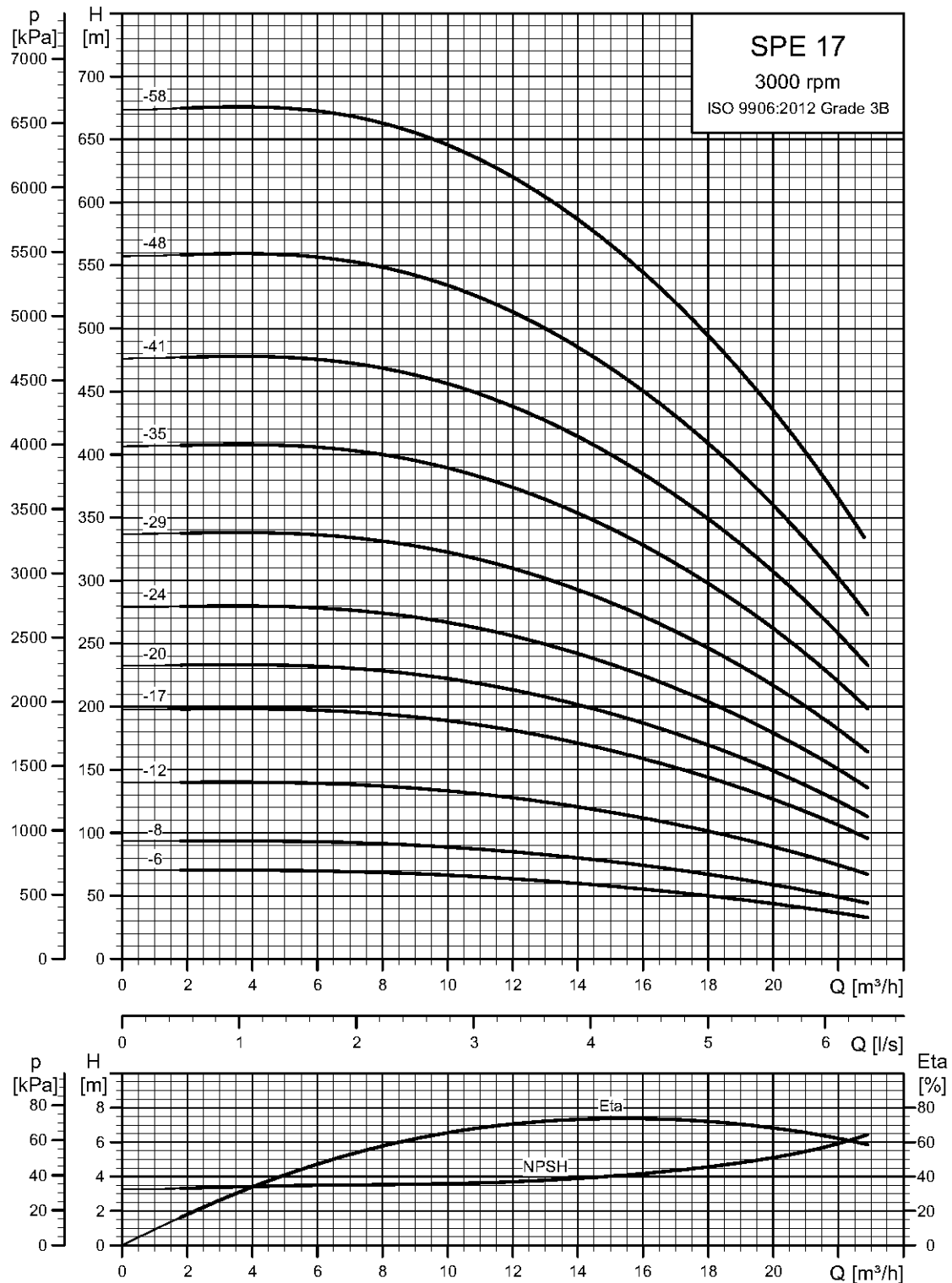

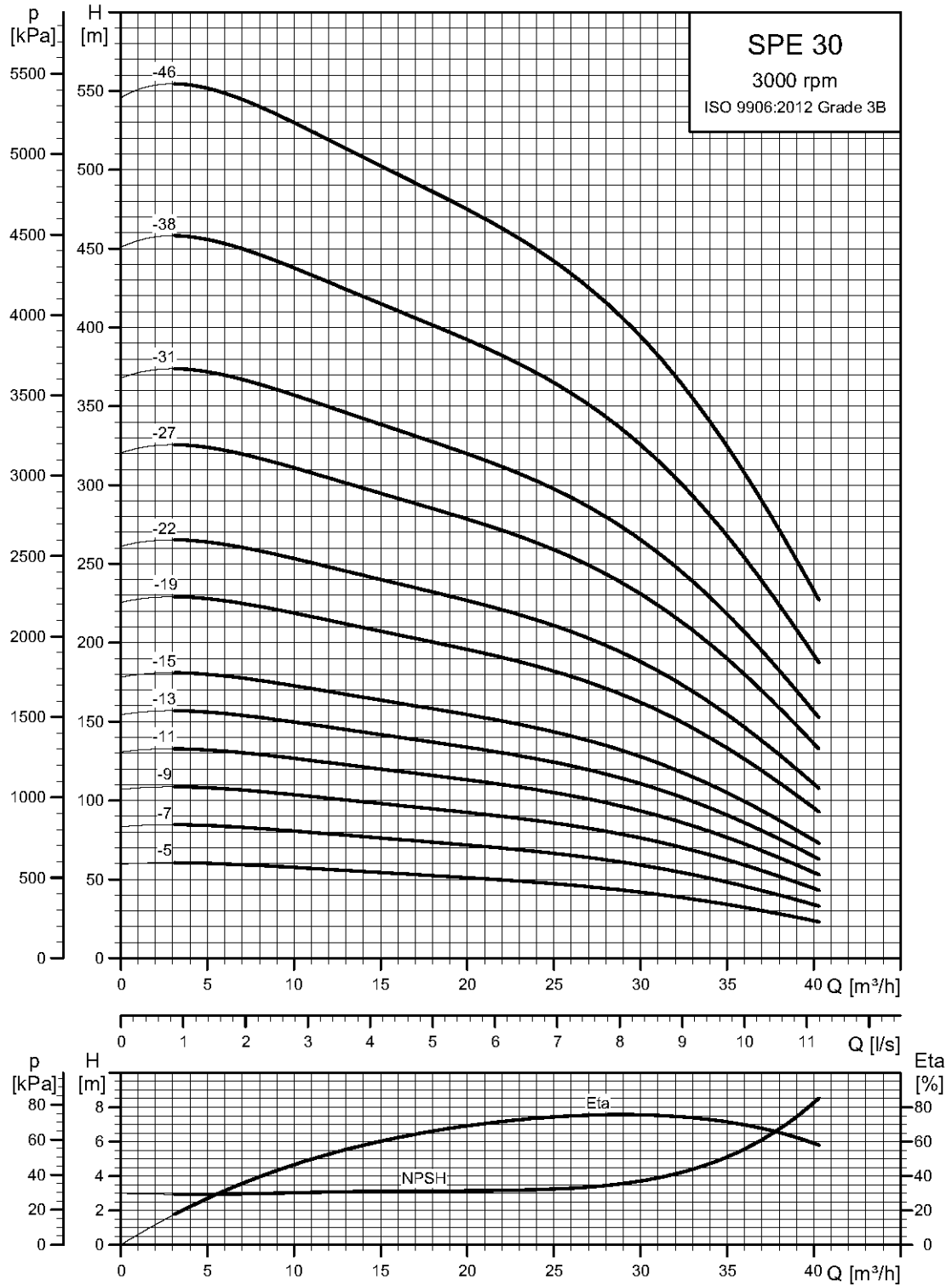

11

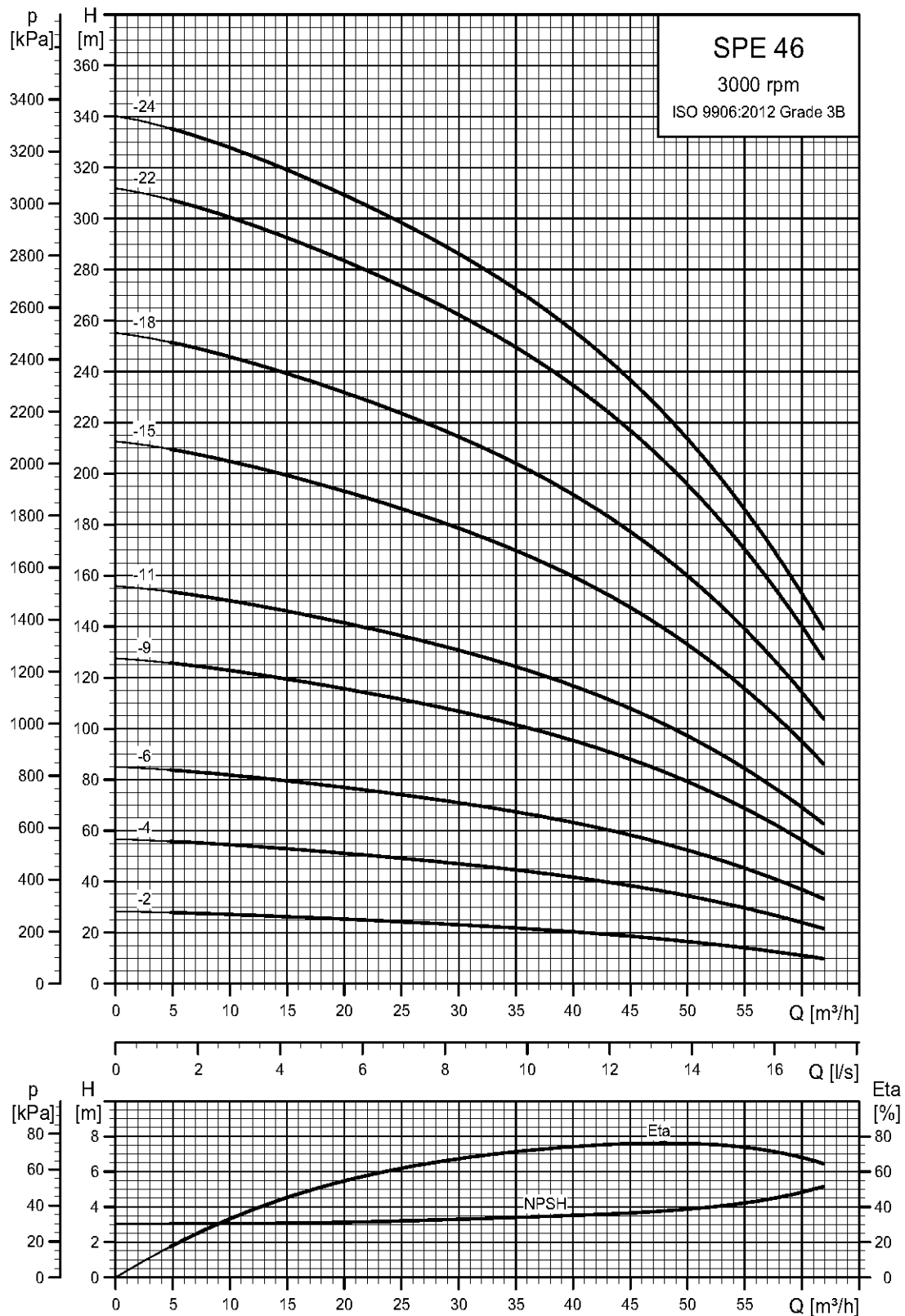

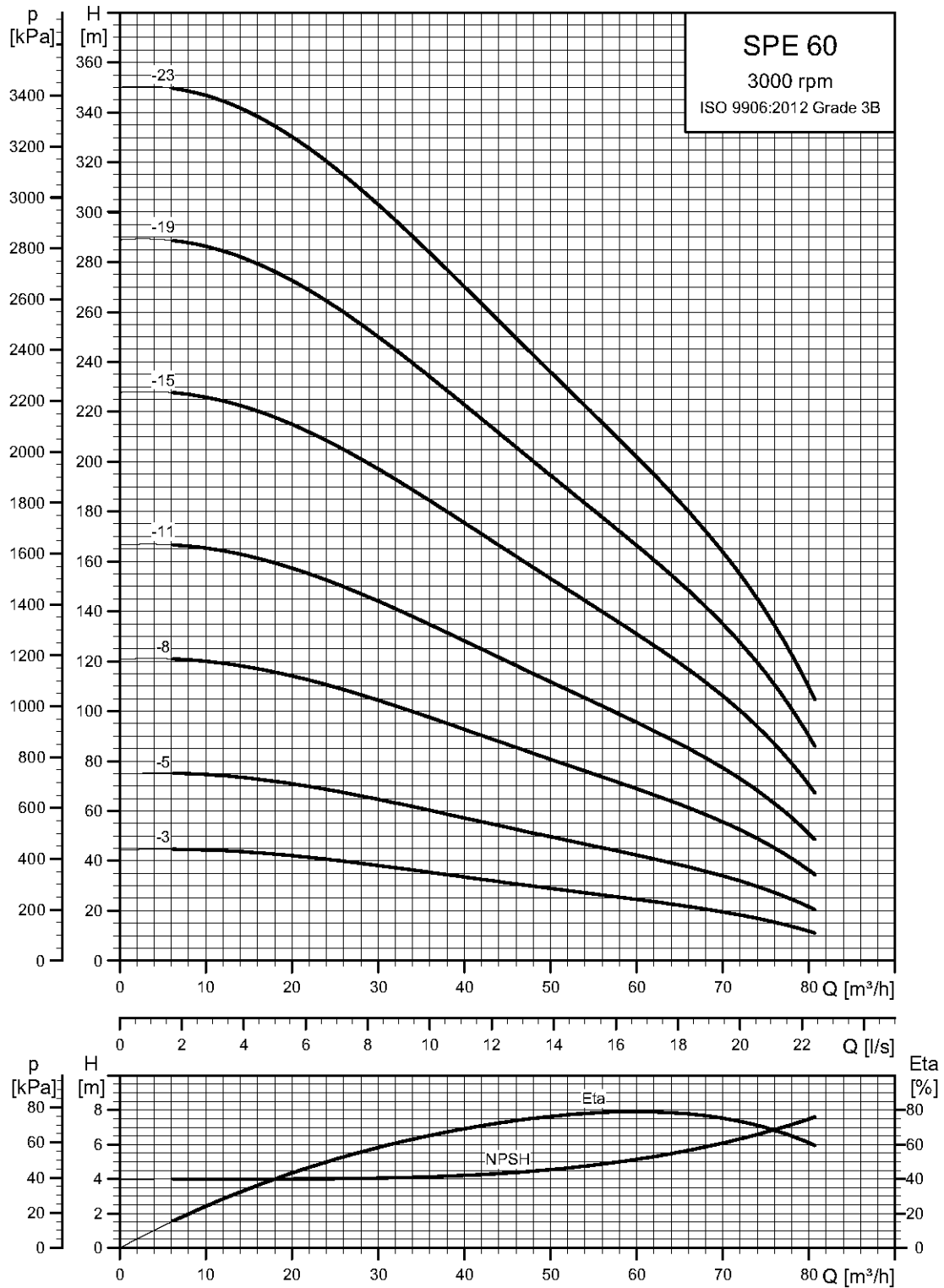

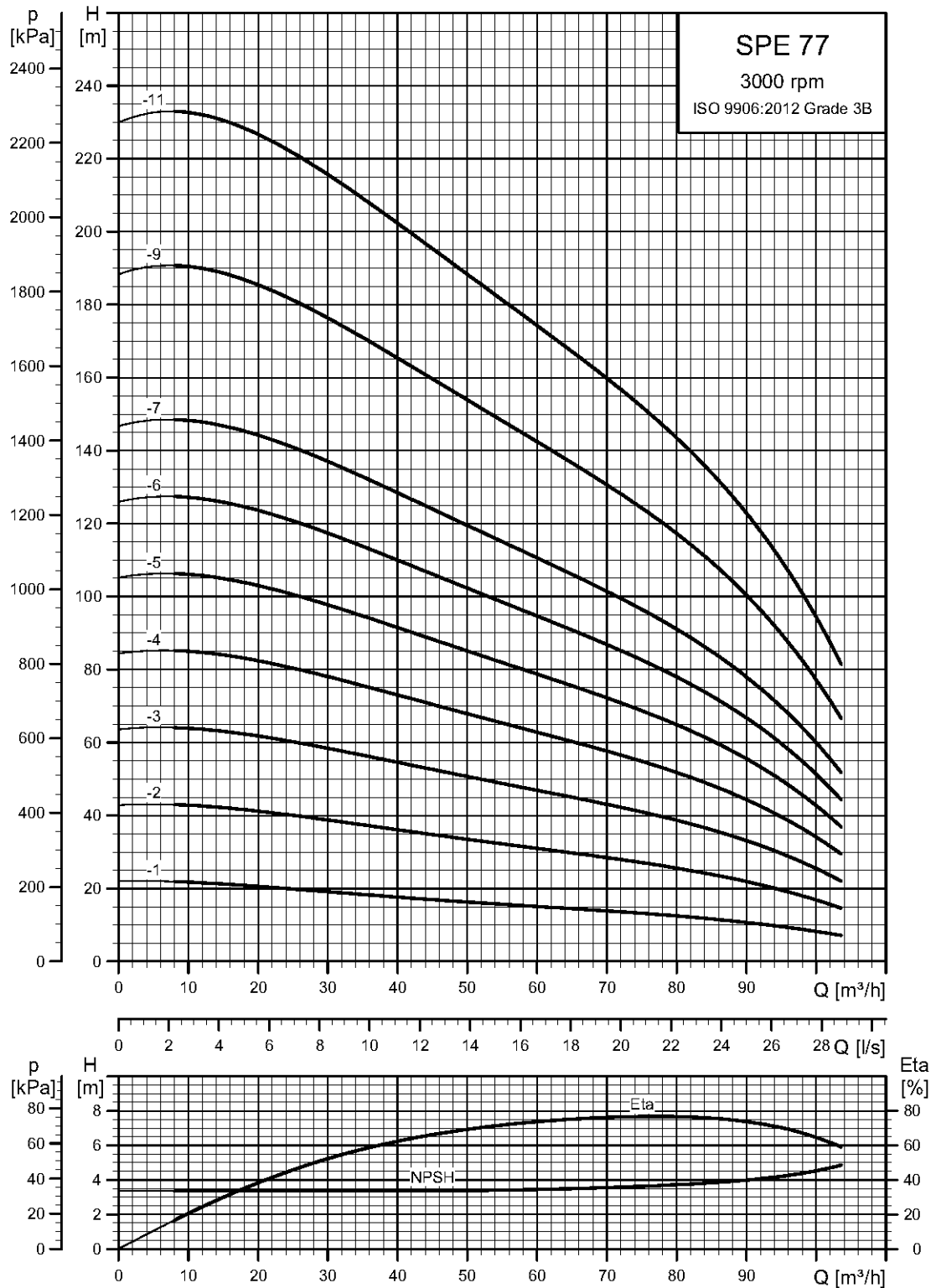

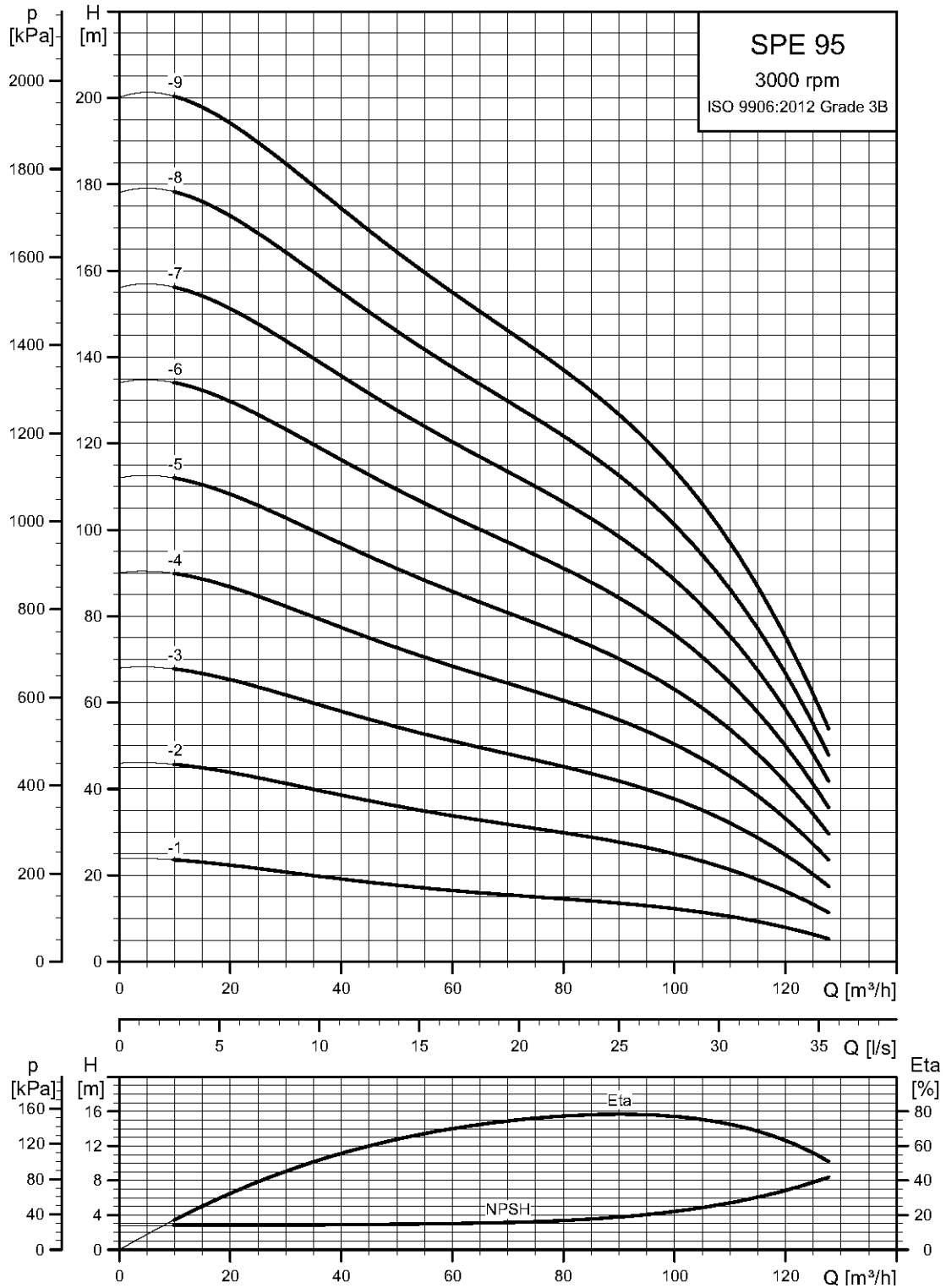

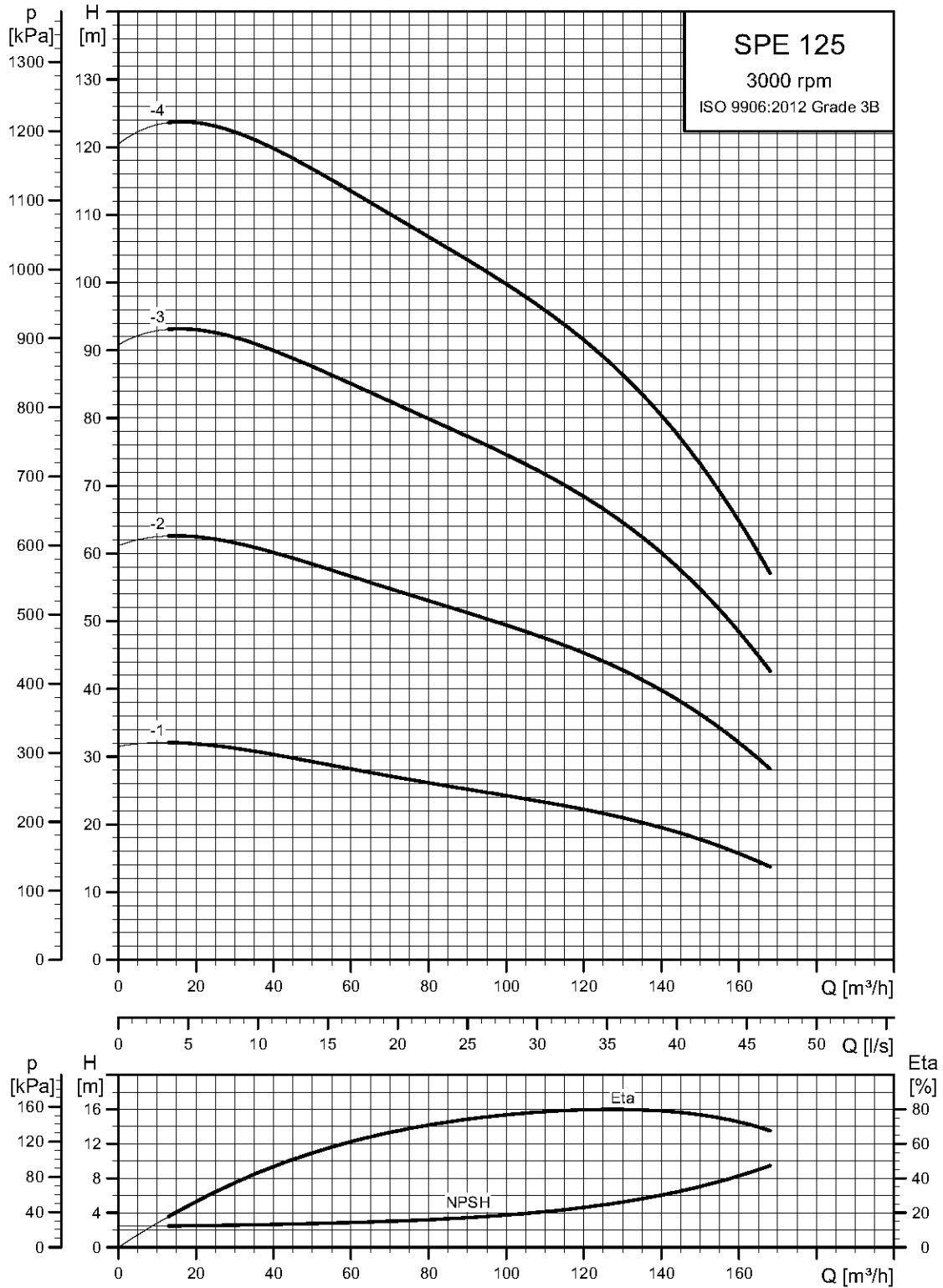

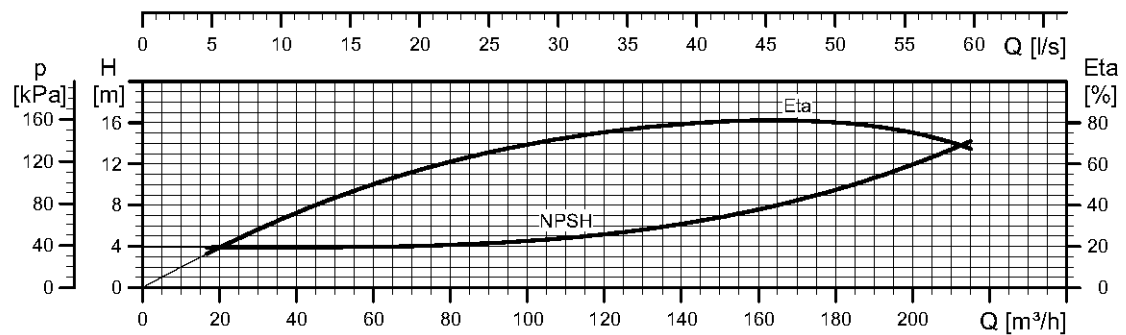
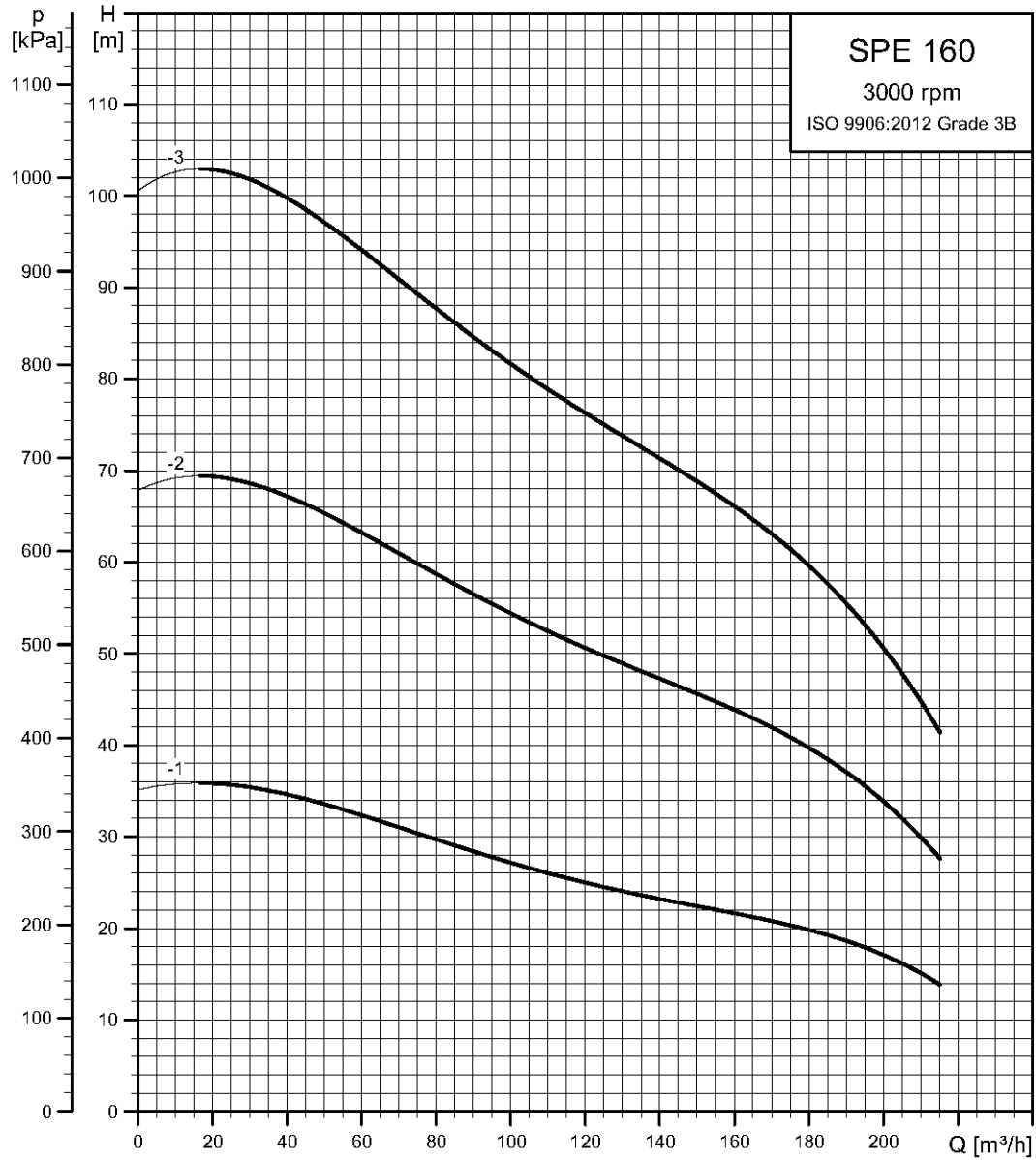

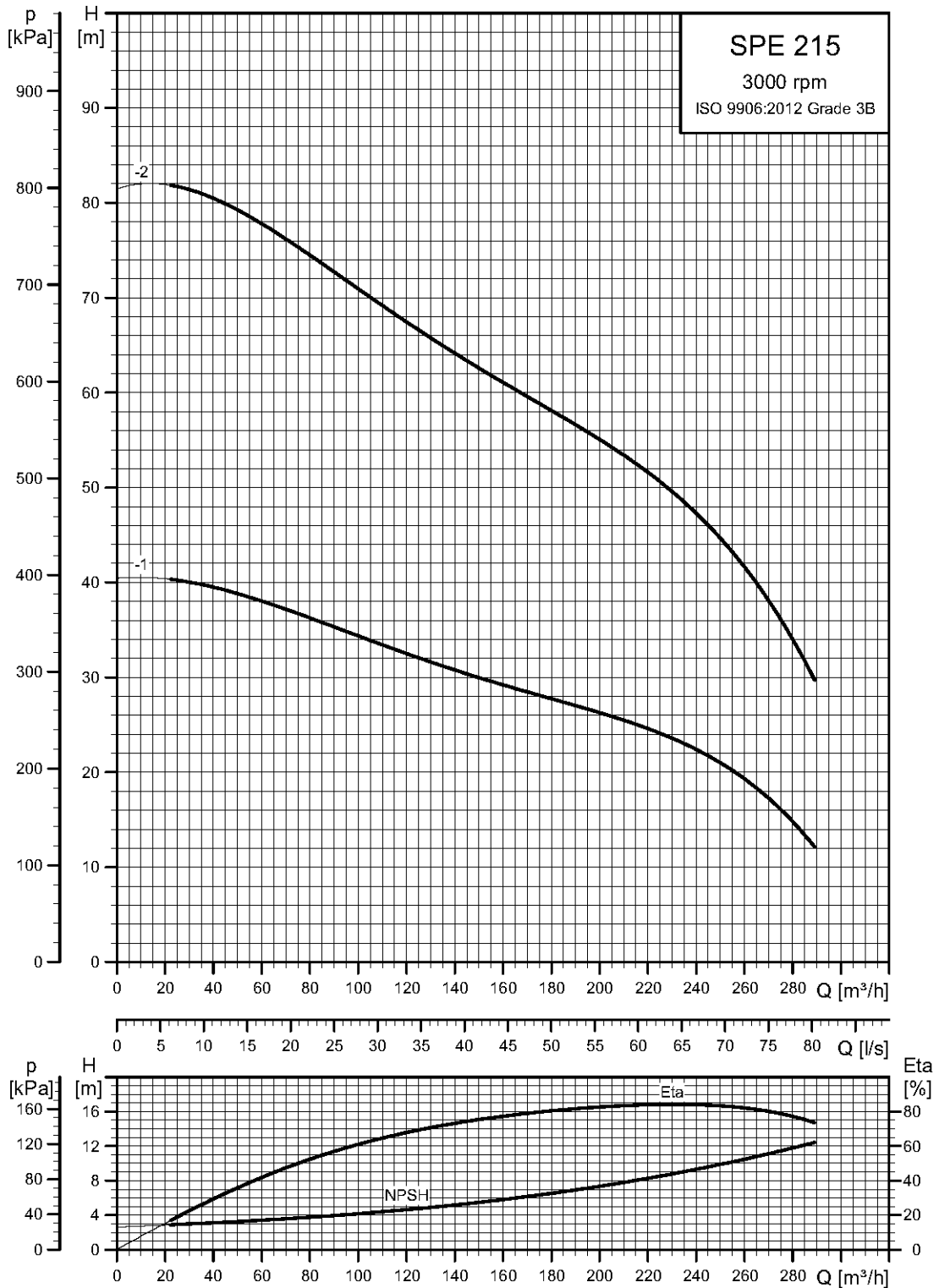

MS 402: 4" DRÄNKBARA MOTORER

Dränkbara motorer för 4" eller större brunnar

Lämplig för:

- Frostskydd
- Jordbruksgrundvatten
- PivotClose



MPG WH

Motor DIA [inch]	temp. transm.	P2 kW	I [A]	Metod för start
3 x 415				
4.0		0.37	380.00	DOL
4.0		0.55	470.00	DOL
4.0		0.75	480.00	DOL
4.0		1.10	470.00	DOL
4.0		1.50	500.00	DOL

Modell	Artikelnummer	Pris
MS402	96765806	p. b.
MS402	96765809	p. b.
MS402	96765810	p. b.
MS402	96765811	p. b.
MS402	96591041	p. b.

Pumpstyrning för grundvattenpumpar

Grundfos styrenheter LC 232 och LC 242 erbjuder ett omfattande utbud av funktioner för fullständig övervakning och styrning av pumpsystem och skyddar både pump och motor för långvarig och säker drift.

Lätt att installera, driftsätta och konfigurera

Grundfos styrenheter LC 232 och LC 242 är utformade för applikationer med en eller två pumpar och är idealiska för vattenintagsapplikationer i privata installationer eller mindre vattenverk samt dränering av vatten på byggarbetsplatser. Styrenheten är också idealisk för tömning och fyllning av tankar med flottörbrytare eller analog nivåändare.

Styrenheten har fördefinierade inställningar som passar dessa applikationer för en enklare och snabbare driftsättning. Den har stöd för upp till fem styrenivåer för både drift med analog nivåändare och flottörbrytare i t.ex. tankapplikationer eller för att undvika att överpumpa borrhål i vattenintags- eller bevattningsapplikationer.

Bluetooth®-anslutning: Övervaka vätskenivån, övervaka och återställa larm, lägg till och välj sensorer, ställ in stopp/startnivåer, torrkorningsskydd, motorskydd och andra avancerade inställningar. För enkel driftsättning och övervakning, använd appen Grundfos GO och anslut via Bluetooth® till styrenheten.

“Smart drift av dränkbara borrhåls-pumpar”



APPLIKATIONER

- Tömning och fyllning av tankar
- Vattenintag i privata installationer eller mindre vattenverk
- Dränering av vatten på byggarbetsplatser

LC 232: LEVEL CONTROLLER FOR GROUNDWATER PUMPS

The LC 232 pump controllers are designed for level control, monitoring and protection of Grundfos pumping systems.

Suitable for one pump or two pumps with direct online starting.

Features include:

- Supports both empty and fill applications
- For use with analogue (eg level transmitter) or digital sensor (eg float switch)
- Grundfos Go support via Bluetooth
- Usage, alarm and warning log
- BMS options (CIM module required)
- Compatible with SP pumps up to 4kW



MPG WE

Produktnamn	Artikelnummer	Pris
3 x 110-240		
LC 232 2x 1-9 DOL 3x460 PI CE	99920070	p. b.
LC 232 1x 1-12 DOL 3x460 PI CE	99920061	p. b.

CUE TILLBEHÖR

STYR- OCH ÖVERVAKNINGSANORDNINGAR ▶ STYR- OCH ÖVERVAKNINGSANORDNINGAR

CUE TILLBEHÖR

MPG AI

MCB 114 är ett alternativ som erbjuder ytterligare tre analoga ingångar för CUE

Kort beskr.	Artikelnummer	Pris
MCB 114 I/O Module	96760901	p. b.

Motorskydd, styrning och övervakning

Som en del av SP-systemet erbjuder Grundfos ett pålitligt och användarvänligt motorskydd (MP204), ett komplett utbud externa frekvensomformare för varvtalsreglering (Grundfos CUE) samt ett kostnadseffektivt fjärrövervakningssystem (Grundfos Connect) för pumpinstallationen.

MÅNGA MÖJLIGHETER FÖR KOMMUNIKATION

För datakommunikation är Grundfos fieldbus-koncept den idealiska lösningen för fullständig kontroll av pumpar och pumphsystem och använder öppna och driftskompatibla nätverk. Våra kommunikationsgränssnitt erbjuder enkel installation och driftsättning, har hög användarvänlighet och ger bra valuta för pengarna.

MP 204 och Grundfos CUE är kompatibla med Grundfos Connect och kan anslutas till alla SCADA-system, vilket ger fjärråtkomst till pumpdata var som helst.



MP 204 MOTORSKYDD

MP 204 skyddar och övervakar driften oavsett pump/motor. Enheten täcker ett område från 3 till 999 ampere och spänningar från 100 till 489 VAC och skyddar mot över- och underspänning, över- och underbelastning samt andra variationer i strömförsörjningen som kan orsaka överhettning av den dränkbara motorn.

När MP 204 används med en 4"/6" motorkonfiguration håller Tempcon-sensorn ständigt ett öga på motortemperaturen. Om temperaturen stiger till 60°C skickas en varningssignal och vid 75°C stoppar MP 204 motorn för att förhindra skador.

ANDRA FÖRDELAR

- Mätning av effektfaktorn, vilket ger en indikation på igensättning eller impellerslitage
- Motorns strömförbrukning kontrolleras kontinuerligt och stoppar pumpen före torrkörning, vilket förhindrar pumphskador
- Varning för jordfel/isoleringsmotstånd, vilket möjliggör förebyggande underhåll av motorn, kablar eller kabelskarvar

MP 204 ÖVERVAKAR FÖLJANDE PARAMETRAR:

- Isolationsmotstånd före start
- Temperatur (Tempcon, Pt-sensor och PTC/termobrytare)
- Överbelastning/underbelastning
- Överspänning/underspänning
- Fasföljd
- Fasbortfall
- Effektfaktor ($\cos \phi$)
- Effektförbrukning
- Harmonisk distorsion
- Drift- och startkondensator (enfas)
- Driftstimmar och antal starter

MP 204

STYR- OCH ÖVERVAKNINGSANORDNINGAR ► STYR- OCH ÖVERVAKNINGSANORDNINGAR

MP 204: MP 204 MOTORSKYDD

MPG WE



MP 204 skyddar och övervakar driften oavsett pump/motor. Enheten täcker ett område från 3 till 999 ampere och spänningar från 100 till 489 VAC och skyddar mot över- och underspänning, över- och underbelastning samt andra variationer i strömförsörjningen som kan orsaka överhettning av den dränkbara motorn.

MP 204 övervakar följande parametrar:

- Isolationsmotstånd före start
- Temperatur (Tempcon, Pt-sensor och PTC/termobrytare)
- Överbelastning/underbelastning
- Överspänning/underspänning
- Fasföljd
- Fasbortfall
- Effektfaktor ($\cos \phi$)
- Effektförbrukning
- Harmonisk distorsion
- Drift- och startkondensator (enfas)
- Driftstimmar och antal starter

Kort beskr.

MP 204 motor protector

Artikel-
nummer

Pris

96079927

p. b.

MPG AS



Kort beskr.

Strainer cpl. Ø88x90x1,0

Artikel-
nummer

97943446

RSK
nummer

5853970

Pris

p. b.

MPG AS



Kort beskr.

Kylmantel d115(D130)x 550 4" R

Kylmantel d115(D130)x 800 4" R

Kylmantel d180(D200)x 800 6" R

Kylmantel d160(D180)x1000 6"

Kylmantel d160(D180)x1000 6" R

Kylmantel d180(D200)x1000 6" R

Kylmantel d180(D200)x1250 6" R

Kylmantel d200(D220)x1000 6" R

Kylmantel d200(D220)x1250 6" R

Kylmantel d200(D220)x1700 6"

Kylmantel d200(D220)x1700 6"

Kylmantel d210(D225)x1000 6" R

Kylmantel d210(D225)x1250 6" R

Kylmantel d210(D225)x1700 6"

Kylmantel d254(D270)x1250 6" R

Kylmantel d254(D270)x1250 8"

Kylmantel d254(D270)x1500 8"

Kylmantel d254(D270)x1500 8"

Kylmantel d254(D270)x1700 6"

Kylmantel d285(D300)x1500 8"

Kylmantel d285(D300)x2250 8"

Kylmantel d285(D300)x2600 8"

Kylmantel d330(D350)x1000 6" R

Kylmantel d330(D350)x1250 6"

Kylmantel d330(D350)x1250 6" R

Kylmantel d330(D350)x1500 8" R

Kylmantel d330(D350)x1800 6"

Kylmantel d285(D300)x2000 10"

Kylmantel d330(D350)x2500 10"

Kylmantel d380(D400)x2000 12"

Artikel-
nummer

96937598

96937633

96937689

98779730

98779731

96937690

96937723

96937744

96937722

96937447

96937448

96937749

96937750

96937449

96937754

96937465

96937463

96937472

96937475

96937450

96937478

96937487

96937503

96937756

96937446

96937757

96937758

96937451

96937508

96937528

96937555

Pris

p. b.

p. b.

p. b.

p. b.

p. b.

p. b.

p. b.

p. b.

p. b.

p. b.

p. b.

p. b.

p. b.

p. b.

p. b.

p. b.

p. b.

p. b.

p. b.

p. b.

p. b.

p. b.

p. b.

p. b.

p. b.

p. b.

p. b.

p. b.

p. b.

p. b.

p. b.

MPG AS



Kort beskr.

Supporting Bracket cpl. (2units)D68/D88

Artikel-
nummer

97512995

RSK
nummer

5853971

Pris

p. b.

4" MOTORKABEL / UNDERVATTENSKABEL /

TILLBEHÖR FÖR DRÄNKBARA PUMPAR ► ELEKTRISKA TILLBEHÖR

4" MOTORKABEL: MOTORKABEL/RESERV

MPG SD



Kort beskr.

Kabel för MS402 3W, 0.37-2.2 kW, 2x Plugs, 1.7m

Artikel-
nummer

Pris

95920882

p. b.

UNDERVATTENSKABEL

MPG AS



- Undervattenskabel i metervara eller speciella längder inkl. skarvkoppling
- Livsmedelsgodkänd enligt KTW (Tyskt godkännande för material till dricksvatten, KTW = Kunststoffe und Trinkwasser)

Kort beskr.

Artikel-
nummer

RSK
nummer

Pris

00ID4063

p. b.

00ID4064

p. b.

00ID4065

p. b.

00ID4066

p. b.

00ID4067

p. b.

00ID4068

p. b.

00ID4069

p. b.

00RM4098

p. b.

00ID7946

5853201

p. b.

00ID7947

p. b.

00ID7948

p. b.

10mtr Kabel 4x1.5mm2 med skarvkoppling

115071

p. b.

20mtr Kabel 4x1.5mm2 med skarvkoppling

115064

p. b.

30mtr Kabel 4x1.5mm2 med skarvkoppling

115066

p. b.

40mtr Kabel 4x1.5mm2 med skarvkoppling

115068

p. b.

50mtr Kabel 4x1.5mm2 med skarvkoppling

115070

5853247

p. b.

60mtr Kabel 4x1.5mm2 med skarvkoppling

115118

5853254

p. b.

70mtr Kabel 4x1.5mm2 med skarvkoppling

115119

p. b.

80mtr Kabel 4x1.5mm2 med skarvkoppling

115120

p. b.

90mtr Kabel 4x1.5mm2 med skarvkoppling

115121

p. b.

100mtr Kabel 4x1.5mm2 med skarvkoppling

115122

p. b.

110mtr Kabel 4x1.5mm2 med skarvkoppling

115123

p. b.

SKARVKOPPLING: KRYMPES

MPG AS



Kort beskr.

Skarvkoppling 4x4-6mm2

Skarvkoppling 4x1.5-2.5mm2

Artikel-
nummer

RSK
nummer

Pris

799902

5850377

p. b.

799901

5850377

p. b.

SKARVKOPPLING: KRYMPES

MPG AS



Kort beskr.

Skarvkoppl.Krymp f.kabeldim 3x1.5-6.0mm

Skarvkoppling Krymp Nr.1

Skarvkoppling Krymp Nr.2

Skarvkoppling Krymp Nr.5

Artikel-
nummer

Pris

96021473

p. b.

116251

p. b.

116252

p. b.

116255

p. b.

FÖRNYBAR ENERGI



Solcellsdrivna borrhåls-pumpar

Grundfos har i över 40 år tillverkat hållbara lösningar för vattenförsörjning. Faktum är att vi var först i världen med att lansera soldrivna vattenpumpar 1980. Nu är det dags att vi i större utsträckning börjar använda borrhåls-pumpar som drivs av solceller även i Norden, en lösning som passar utmärkt för bevattning, jordbruk, fritidshus eller avlägset belägna anläggningar.

Med ett solenergisystem från Grundfos får du en lösning med låga driftskostnader och inga energikostnader - ett hållbart alternativ som är oberoende av elnätet. Ett korrekt optimerat system säkerställer lång livslängd med minnigt underhålls- och servicebehov. Systemet går utmärkt att kombinera med andra energikällor, såsom generator eller elnätet, för att säkerställa en stabil strömförsörjning över dygnet.

Vi har ett komplett utbud med pumpar, solceller och styrenheter. Kontakta gärna Grundfos för råd och support för att säkerställa rätt optimerad solenergilösning för dina behov.

“Ta vara på solens energi för ett mer hållbart klimat”



FUNKTIONER & FÖRDELAR

- Hållbart alternativ, oberoende av elnätet
- Elimineras energikostnaderna
- Låga driftskostnader
- Underhållsvänlig, minimalt servicebehov
- Integrerat torrkorningsskydd
- Brett spänningsområde på AC/DC ström
- Kan kombineras med andra energikällor

APPLIKATIONER

- Bevattning
- Vatten till boskap (livestock watering)
- Vattenförsörjning till avlägsna byar eller fritidshus
- Viltvårdsområden och naturreservat
- Lantbruk och odling

SQ FLEX: 3" DRÄNKBARA SOLCELLSDRIVNA BORRHÅLSPUMPAR

Grundfos SQFlex är en serie solcellsdrivna dränkbara borrhåls-pumpar för en mer hållbar vattenförsörjning.

- Pålitlig och beprövad teknik för vattenförsörjning
- Praktiskt taget underhållsfri
- Integrerat torrkörnings- och motorskydd
- Övertemperaturskydd: om den interna motortemperaturen överstiger + 85 ° C stängs motorn av och startar igen om den faller under + 75 ° C
- AC/DC-strömriktare med universell anslutning (ej polaritetsspecifik), inbyggd direkt i pumpen
- Kan tolerera det bredaste inkommande spänningsområdet på marknaden (30–300 V DC | 90–240 V AC)
- Högeffektiv PM/BLDC-motor
- AISI rostfritt stål 304, 316 och 904L som alternativ med möjlighet till offeranod



Vätsketemperatur: 0 till 40 ° C vid flöde förbi motorn > 0,15 m/s

Flöde: 18 m³/h (90 m³/dygn)

pH: 5 till 9

Sandhantering: 50 gram/kubikmeter

Max. uppföringshöjd: 250 m

Max. strömstyrka: 12 A

Material, pump: Rostfritt stål AISI 316

Kapslingsklass: IP 68

Styrenheter: IO 50, IO 101 och CU 200

Spänningsområde: 30 till 300 V DC, 1x90-240 V AC, 50/60 Hz

MPG WF

12

Modell	Röranstyp ut	Röranst. ut tum	Min. Borehole diameter [mm]	I [A]	Kabel- längd [m]	Stainless steel	
						Artikel-nummer	Pris
SQF 0.6-2	Rp	1 1/4	76	8.4	2.0	95027324	p. b.
SQF 0.6-2 N			76	8.4	2.0	95027325	p. b.
SQF 1.2-2			76	8.4	2.0	95027328	p. b.
SQF 1.2-2 N			76	8.4	2.0	95027329	p. b.
SQF 2.5-2			76	8.4	2.0	95027330	p. b.
SQF 2.5-2 N			76	8.4	2.0	95027331	p. b.

RSI Solväxelriktare

Det här avsnittet i Grundfos produktkatalog beskriver Grundfos Solväxelriktare (RSI) för förnybar energi.

RSI, som står för Renewable Solar Inverter, är otroligt enkel att installera och kan enkelt kopplas ihop med Grundfos dränkbara djupbrunnspumpar samt med en mängd andra Grundfos-pumpar, vilket skapar ett modulärt system som möjliggör maximal komponentflexibilitet.

Grundfos Solväxelriktare (RSI) omvandlar DC-effekten från solpanelen till AC-strömförsörjning för pumpdrift eftersom enheten är kompatibel med både växelström och likström. RSI kan anslutas till elnätet eller en generator som reservkraft vid solpanelstörningar.



“RSI kan användas i både nya och befintliga system så länge motorspecifikationerna är kompatibla och lämplig för användning med en frekvensomformare”

FUNKTIONER & FÖRDELAR

- Installationsguide med Grundfos produktbibliotek
- Överspännings- och underspänningskydd
- Överbelastningskydd
- Belastningskydd
- Driftshistorikminne
- Kapslingsklass IP66

APPLIKATIONER

- Designad för kontinuerlig och intermittent drift
- Lämplig för olika vattenförsörjningssystem
- Kan användas i befintliga system med dränkbara pumpar eller torrinstallerade pumpar, vilket ger ett mycket brett utbud av applikationer som gör att du kan utnyttja förnybara energikällor med möjligheten att använda elnätet eller generatorkraft som backup när solens energi inte räcker till.

RSI: SOLVÄXELRIKTARE

RSI är en solväxelriktare som omvandlar likström från solpaneler till nätströmförsörjning för effektiv pumpdrift. RSI kan användas i både nya och befintliga installationer, förutsatt att pumpen och motorn är lämpliga för användning med frekvensomformare. Den kan användas i installationer med ett flertal Grundfos-pumpar, vilket ger stora möjligheter för solcellsdriven vattenförsörjning, med mycket låga (nästintill noll) driftskostnader. RSI, som står för Renewable Solar Inverter, är enkel att installera och kan enkelt kopplas ihop med Grundfos dränkbara SP-pumpar samt med en mängd andra Grundfos-pumpar, vilket skapar ett modulärt system som möjliggör maximal komponentflexibilitet.

I ett komplett paket med solenergidrivet vattenförsörjningssystem med en solväxelriktare ingår:

- Grundfos-pump 50/60 Hz
- RSI-solväxelriktare
- Sinusfilter
- Solpanel
- DC-frånskiljare
- Överspänningsskydd
- Torrkörningssensor

Omgivningstemperatur: -10 ° C till + 60 ° C

Max. inspänning (DC): 400-800 Volt

Uteffekt, märkspänning (AC): 3 x 380-415 Volt

Motoreffekt: Upp till 37 kW

Kapslingsklass: IP 66



MPG WE

Voltage	I [A]	Modell	Artikel-nummer	Pris
3 x 380	6.0	RSI 3x380-440V IP66 2.2kW 5.6A	99044348	p. b.
	8.0	RSI 3x380-440V IP66 3kW 8.0A	99044349	p. b.

STYRENHETER

MPG WE



- IO 50 - On/Off Isolator

Kort beskr.
CU 200 control unit
IO50 Switch box, Metric, OTU16B4MS2

Artikelnummer	Pris
96625360	p. b.
97907253	p. b.

SOLARPANEL: SOLARPANEL

MPG AS



Kort beskr.
GF270 Solar panel, 1 pc- MOQ30pcs/pallet

Artikelnummer	Pris
99299012	p. b.

TORRKÖRNINGSSENSOR

MPG AS

For Submersible Pumps

For Surface Pumps



Kort beskr.
Sensor, dry run for SP + RSI

Artikelnummer	Pris
98347579	p. b.

SQ FLEX NIVÅVIPPA

MPG SH



- Nivåvippa till SQ Flex-sortimentet

Kort beskr.
Nivåvippa inkl. 3m kabel

Artikelnummer	Pris
16650	p. b.

12

TILLBEHÖR SOLENERGI

FÖRNYBARA TILLBEHÖR

TILLBEHÖR SOLENERGI

MPG AS

Kort beskr.	Artikelnummer	Pris
Gummiklamma	115016	p. b.
Kylmantel SQ/SQE D88/L650x1.0 / 3"	97535677	p. b.

AVLOPPSPUMPAR OCH TILLBEHÖR

SEG | SLV | SL1 | SEV | SE1 | SMD | SMG | AMG



Använd katalogens fulla potential! Klicka på artikelnumret för mer information

Genom att använda vår digitala produktkatalog får du direkt åtkomst till mer information via **Grundfos Product Center** och **Extranet**.

Ett klick på artikelnumret tar dig direkt till Grundfos Product Center där du finner tekniska data, pumpkurvor, manualer, CAD-ritningar, kopplingscheman mm.

Ett klick på produktens pris (om det är synligt) tar dig till vår beställningsportal online, Grundfos Extranet (endast tillgänglig för existerande Extranet-användare).

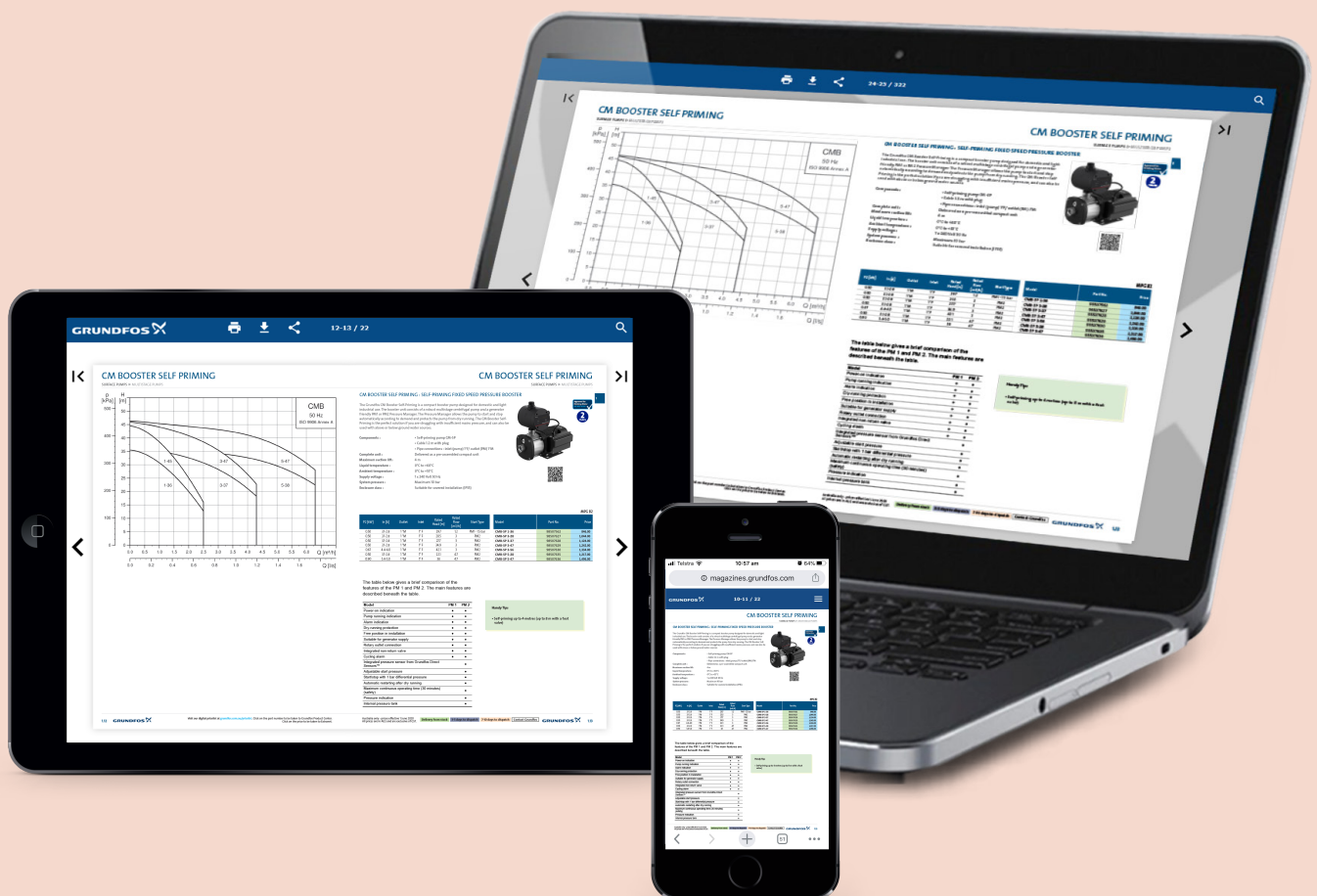

Små avloppspumpar

Detta avsnitt av produktkatalogen täcker endast en del av vårt breda sortimentet av små avloppspumpar. För att utforska hela utbudet, besök vår websida eller kontakta din lokala Grundfos-representant.

Med flera helt unika funktioner och innovativa lösningar har Grundfos befast sin position som en av världens ledande tillverkare av högkvalitativa pumpar.

Grundfos små avloppspumpar är lämpliga för pumpning av grund-, grå- och dagvatten samt mindre mängder avloppsvatten.

Flera av pumparna är utrustade med Grundfos AUTOADAPT som har inbyggd nivåsensor, vilket innebär att behovet av automatiskåp och nivågivare därmed elimineras. Det innebär i sin tur en enklare och snabbare installation eftersom anslutning av nivågivare och automatiskåp utgår då nivåer är förinställda i pumpen.



“Våra små avloppspumpar har flera unika funktioner och innovativa lösningar”

EGENSKAPER & FÖRDELAR

- AUTOADAPT med inbyggd nivåsensor
- Flexibel installation
- Lätt att serva och underhålla

APPLIKATIONER

- Grund-, grå- och dagvatten med mindre orenheter
- Spillvatten med innehåll av fibrer, t ex från tvätterier
- Spillvatten med eller utan innehåll av avloppsvatten från toaletter

DP/DP AUTOADAPT: DRÄNKBARA GRUNDVATTENPUMPAR

Grundfos DP-pumpar är lämpliga för pumpning av grund- och dagvatten och andra medier med ett pH-värde på 4-10 i fasta installationer.

Max. storlek fasta partiklar: \varnothing 10 mm.

Användningsområden

- Grund- och dagvatten
- Industriellt processvatten utan innehåll av fibrer och fastra partiklar

Grundfos DP AUTOADAPT är unika pumpar med inbyggd nivåsensor, vilket innebär att behovet av automatiskskåp och nivågivare elimineras. Det innebär i sin tur en enklare och snabbare installation eftersom anslutning av nivågivare och automatiskskåp utgår då nivåer är förinställda i pumpen.

DP AUTOADAPT har inbyggt

- Motorskydd, torrkörningsskydd och trycksensor
- Loggning av driftsinformation och larm

Funktioner som ingår:

- Startfördröjning samt olika startnivåer i sumpen
- Skydd för körning åt fel håll vid inkoppling
- Alternering eller parallell körning efter behov utan kommunikation vid installation av upp till 4 pumpar

Pumpad vätska: pH-värde: 4-10

Vätsketemperatur: 0 °C till 40 °C. För max. 3 minuter är temperatur till 60 °C tillåten (endast för Ex-installationer)

Pumphjul: Semiöppet flerkanalshjul, gjutjärn, max. 10 mm fri passage

Kabellängd: Standard 10 m. Alternativa längder: 15 m, 20 m, 25 m, 30 m, 40 m, 50 m. Skärmdade elkablar för frekvensomformare finns på begäran

Matningsspänning: 3 x 400-415 Volt 50 Hz DOL

Ex-godkänd standard: IEC 60079-1: 2007-4 EX db h ib IIB T4 Gb



MPG WA

Röransl. typ ut	Röransl. ut mm	P2 kW	I [A]	Explosionssäker	Produktnamn	Artikelnummer	RSK nummer	Pris
1 x 230V								
R	50	0.9	6.1		DP10.50.09.2.1.502	96104200	5885766	p. b.
R	50	0.9	6.1		DP10.50.09.E.2.1.502	96877476		p. b.
3 x 400-415V								
DIN	65	2.6	5.8		DP10.65.26.2.50B	96106542	5885872	p. b.
DIN	65	2.6	5.8		DP10.65.26.E.2.50B	96877506		p. b.
R	50	0.9	2.8		DP10.50.09.2.50B	96104204	5885870	p. b.
R	50	0.9	2.8		DP10.50.09.E.2.50B	96877478		p. b.
R	50	1.5	3.8		DP10.50.15.2.50B	96104208	5885871	p. b.
R	50	1.5	3.8		DP10.50.15.E.2.50B	96877503		p. b.

EF/EF AUTOADAPT

DRÄNKBARA SPILLVATTENPUMPAR ► DRÄNKBARA SPILLVATTENPUMPAR

EF/EF AUTOADAPT: DRÄNKBARA GRÅVATTENPUMPAR

Grundfos EF-pumpar är lämpliga för pumpning av grund-, grå- och dagvatten samt spillvatten (ej avloppsvatten från toaletter) med ett pH-värde på 4-10.

Max. storlek fasta partiklar: \varnothing 30 mm.

Användningsområden

- Grund-, grå- och dagvatten med mindre orenheter
- Spillvatten med innehåll av fibrer, t ex från tvätterier
- Spillvatten utan innehåll av avloppsvatten från toaletter

Grundfos EF AUTOADAPT är unika pumpar med inbyggd nivåsensor, vilket innebär att behovet av automatiskåp och nivågivare elimineras. Det innebär i sin tur en enklare och snabbare installation eftersom anslutning av nivågivare och automatiskåp utgår då nivåer är förinställda i pumpen.

EF AUTOADAPT har inbyggt

- Motorskydd, torrkörningsskydd och trycksensor
- Loggning av driftsinformation och larm

Funktioner som ingår:

- Startfördröjning samt olika startnivåer i sumpen
- Skydd för körning åt fel håll vid inkoppling
- Alternering eller parallell körning efter behov utan kommunikation vid installation av upp till 4 pumpar

Pumpad vätska: pH-värde: 4-10

Vätsketemperatur: 0 °C till 40 °C. För max. 3 minuter är temperatur till 60 °C tillåten (endast för Ex-installationer)

Pumphjul: Semiöppet enkanalshjul, gjutjärn, 30 mm fri passage

Kabellängd: Standard 10 m. Alternativa längder: 15 m, 20 m, 25 m, 30 m, 40 m, 50 m. Skärmade elkablar för frekvensomformare finns på begäran

Matningsspänning: 1 x 230 Volt 50 Hz DOL - kräver styrenhet CU 100 eller LC241, 3 x 400-415 Volt 50 Hz DOL

Ex-godkänd standard: IEC 60079-1: 2007-4 EX db h ib IIB T4 Gb

Autokoppling: EF.30,50 använd P/N 97644486

Styrenheter:

CU 100 EF Startbox Auto - P/N 96076195, CU 100 EF Startbox Manual - P/N 96076194

LC 231 styrenheter (1-fas kräver startbox)

LC 241 styrenhet med inbyggd start-/körkondensatorer (tillval) för 1-faspumpar



MPG WA

Röranstyp ut	Röranst. ut mm	P2 kW	I [A]	Explosionssäker	Produktnamn	Artikelnummer	RSK nummer	Pris
1 x 230V					EF30.50.06.2.1.502	96106546	5885767	p. b.
R	50	0.6	4.8		EF30.50.06.E.2.1.502	96877508		p. b.
R	50	0.6	6.5		EF30.50.09.2.1.502	96115111	5885746	p. b.
R	50	0.9	6.1		EF30.50.09.E.2.1.502	96877515		p. b.
R	50	0.9	6.1		EF30.50.11.2.1.502	96106554	5885768	p. b.
R	50	1.1	7.4		EF30.50.11.E.2.1.502	96875101		p. b.
R	50	1.1	7.4					
3 x 400-415V					EF30.50.06.2.50B	96106550	5885873	p. b.
R	50	0.6	2.3		EF30.50.06.E.2.50B	96877510		p. b.
R	50	0.6	2.3		EF30.50.09.2.50B	96115115	5885745	p. b.
R	50	0.9	2.8		EF30.50.09.E.2.50B	96877516		p. b.
R	50	0.9	2.8		EF30.50.11.2.50B	96106558	5885874	p. b.
R	50	1.1	3.1		EF30.50.11.E.2.50B	96878445		p. b.
R	50	1.1	3.1		EF30.50.15.2.50B	96104196	5885875	p. b.
R	50	1.5	3.8		EF30.50.15.E.2.50B	96878448		p. b.
R	50	1.5	3.8					

SL 1/SL 1 AUTOADAPT: SMÅ DRÄNKBARA AVLOPPSPUMPAR

Grundfos SL1-pumpar är lämpliga för pumpning av avloppsvatten och andra medier med ett pH-värde på 4-10.

Max. storlek fasta partiklar: \varnothing 50 mm.

Användningsområden SL1:

- Stora mängder grund- och dagvatten
- Spillvatten från kommersiella byggnader, exklusive avloppsvatten från toaletter.
- Industriellt spillvatten med slamminnehåll
- Processvatten från industrin

Grundfos SL1 AUTOADAPT är en unik pump med inbyggd nivåsensor, vilket innebär att behovet av automatiskåp och nivågivare elimineras. Det innebär i sin tur en enklare och snabbare installation eftersom anslutning av nivågivare och automatiskåp utgår då nivåer är förinställda i pumpen.

SL1 AUTOADAPT har inbyggt:

- Motorskydd, torrkörningsskydd och trycksensor
- Loggning av driftsinformation och larm

Funktioner som ingår:

- Startfördröjning
- Olika startnivåer i sumpen
- Skydd för körning åt fel håll vid inkoppling
- Alternering eller parallell körning efter behov utan kommunikation vid installation av upp till 4 pumpar

Pumpad vätska: pH-värde: 4-10

Vätsketemperatur: 0 °C till 40 °C . För max. 3 minuter är temperatur till 60 °C tillåten (endast för Ex-installationer)

Pumphjul: Grundfos S-tube, semiöppet enkanalshjul, gjutjärn

Kabellängd: Standard 10 m. Alternativa längder: 15 m, 20 m, 25 m, 30 m, 40 m, 50 m. Skärmd kabel för frekvensomformare tillgänglig på begäran

Matningsspänning: 3 x 400-415 Volt 50 Hz DOL

Motorskydd: Termisk brytare

Ex-godkänd standard: IEC 60079-1: 2007-4 EX db h ib IIB T4 Gb

Autokoppling: SL1.50.65 använder P/N 96090992



13

MPG WA

Röransl.typ ut	Röransl. ut mm	P2 kW	I [A]	Explosionssäker	Produktnamn	Artikelnummer	Pris
1 x 230V							
DIN	65	0.9	6.1		SL1.50.65.09.2.1.502	96106562	p. b.
DIN	65	0.9	6.1		SL1.50.65.09.E.2.1.502	96878450	p. b.
DIN	65	1.1	7.4		SL1.50.65.11.2.1.502	96104125	p. b.
DIN	65	1.1	7.4		SL1.50.65.11.E.2.1.502	96878454	p. b.
3 x 400-415V							
DIN	65	0.9	2.8		SL1.50.65.09.2.50B	96106566	p. b.
DIN	65	0.9	2.8		SL1.50.65.09.E.2.50B	96878451	p. b.
DIN	65	1.1	3.1		SL1.50.65.11.2.50B	96104129	p. b.
DIN	65	1.1	3.1		SL1.50.65.11.E.2.50B	96878455	p. b.
DIN	65	1.5	3.8		SL1.50.65.15.2.50B	96104118	p. b.
DIN	65	1.5	3.8		SL1.50.65.15.E.2.50B	96878458	p. b.

SLV/SLV AUTOADAPT

DRÄNKBARA SPILLVATTENPUMPAR ► DRÄNKBARA SPILLVATTENPUMPAR

SLV/SLV AUTOADAPT: DRÄNKBARA AVLOPPSPUMPAR

Grundfos SLV-pumpar är lämpliga för pumpning av avloppsvatten och andra medier med ett pH-värde på 4-10.

Max. storlek fasta partiklar: \varnothing 65 mm.

Användningsområden SLV:

- Stora mängder dagvatten med innehåll av slipande material
- Spillvatten från privata hushåll, inklusive avloppsvatten från toaletter
- Kommunalt spillvatten samt spillvatten från kommersiella byggnader, exklusive avloppsvatten från toaletter
- Industriellt spillvatten med innehåll av slam och fibrer

SLV-pumpen finns även med rostfritt virvelhjul, versionen har då ett Q sist i beteckningen.

Grundfos SLV AUTOADAPT är en unik pump med inbyggd nivåsensor, vilket innebär att behovet av automatiskskåp och nivågivare elimineras. Det innebär i sin tur en enklare och snabbare installation eftersom anslutning av nivågivare och automatiskskåp utgår då nivåer är förinställda i pumpen.

SLV AUTOADAPT har inbyggt:

- Motorskydd, torrkörningsskydd och trycksensor
- Loggning av driftsinformation och larm

Funktioner som ingår:

- Startfördröjning
- Olika startnivåer i sumpen
- Skydd för körning åt fel håll vid inkoppling
- Alternering eller parallell körning efter behov utan kommunikation vid installation av upp till 4 pumpar

Pumpad vätska: pH-värde: 4-10

Vätsketemperatur: 0 °C till 40 °C. För max. 3 minuter är temperatur till 60 °C tillåten (endast för Ex-installationer)

Pumphjul: SuperVortex virvelhjul, gjutjärn

Kabellängd: Standard 10 m. Alternativa längder: 15 m, 20 m, 25 m, 30 m, 40 m, 50 m. Skärmd kabel för frekvensomformare tillgänglig på begäran

Matningsspänning: 3 x 400-415 Volt 50 Hz DOL

Motorskydd: Termisk brytare

Ex-godkänd standard: Utan AutoAdapt är IEC 60079-15: 1987, klass EX nC II T3 (motsvarande AS 2380.9). Med Auto Adapt är IEC 6007-1: 2007 EX db h ib IIB T4 Gb

Auto-koppling: SLV.65.65 använder P/N 96090992



MPG WA

Röransl. typ ut	Röransl. ut mm	P2 kW	I [A]	Explosionssäker	Produktnamn	Artikelnummer	Pris
1 x 230V							
DIN	65	0.9	6.1		SLV.65.65.09.2.1.502	96115119	p. b.
DIN	65	0.9	6.1		SLV.65.65.09.E.2.1.502	96878474	p. b.
DIN	65	1.1	7.4		SLV.65.65.11.2.1.502	96106573	p. b.
DIN	65	1.1	7.4		SLV.65.65.11.E.2.1.502	96882685	p. b.
3 x 400-415V							
DIN	65	0.9	2.8		SLV.65.65.09.2.50B	96115123	p. b.
DIN	65	0.9	2.8		SLV.65.65.09.E.2.50B	96878475	p. b.
DIN	65	1.1	3.1		SLV.65.65.11.2.50B	96106577	p. b.
DIN	65	1.1	3.1		SLV.65.65.11.E.2.50B	96882686	p. b.
DIN	65	1.5	3.8		SLV.65.65.15.2.50B	96104192	p. b.
DIN	65	1.5	3.8		SLV.65.65.15.E.2.50B	96878503	p. b.

TYPE KEY

The type key covers the entire range of Grundfos SEG and SEG AUTO_{ADAPT} sewage grinder pumps. Each SEG pump can be identified by means of the type key.

Example: SEG.40.12.E.Ex.2.1.502

Code	Explanation	Designation
SE	Grundfos sewage pumps	Pump type
G	Grinder system in the pump inlet	Impeller type
40	Nominal diameter of outlet port [mm]	Pump outlet
50	Nominal diameter of the outlet port for high-flow variants [mm]	
12	Code number from type designation / 10 [kW]	Output power
[]	Standard, without equipment	Sensor version
E	Electronic version with AUTO _{ADAPT} functions	
[]	Standard pump	Pump version
Ex	Explosion-proof pump	
2	2-pole	Number of poles
1	Single-phase motor	Number of phases
[]	Three-phase motor	
5	50 Hz	Frequency [Hz]
02	230 V, DOL	Supply voltage and starting method
0B	400-415 V, DOL	
0C	230-240 V, DOL	
[]	First generation	Generation*
A	Second generation	
B	Third generation	
[]	Standard material (EN-GJL-200)	Pump material
Z	Custom-built pump	Customisation

* The pumps belonging to the individual generations differ in design but are similar in terms of power rating.

LAYOUT DIAGRAM

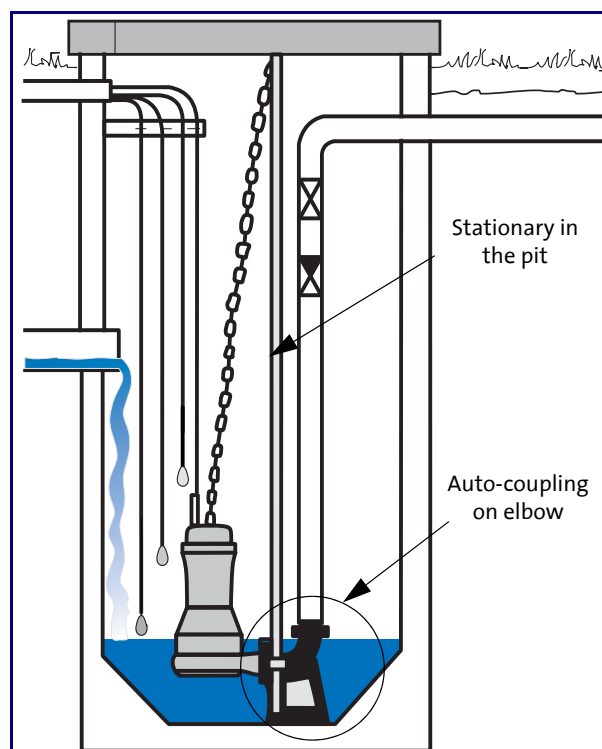

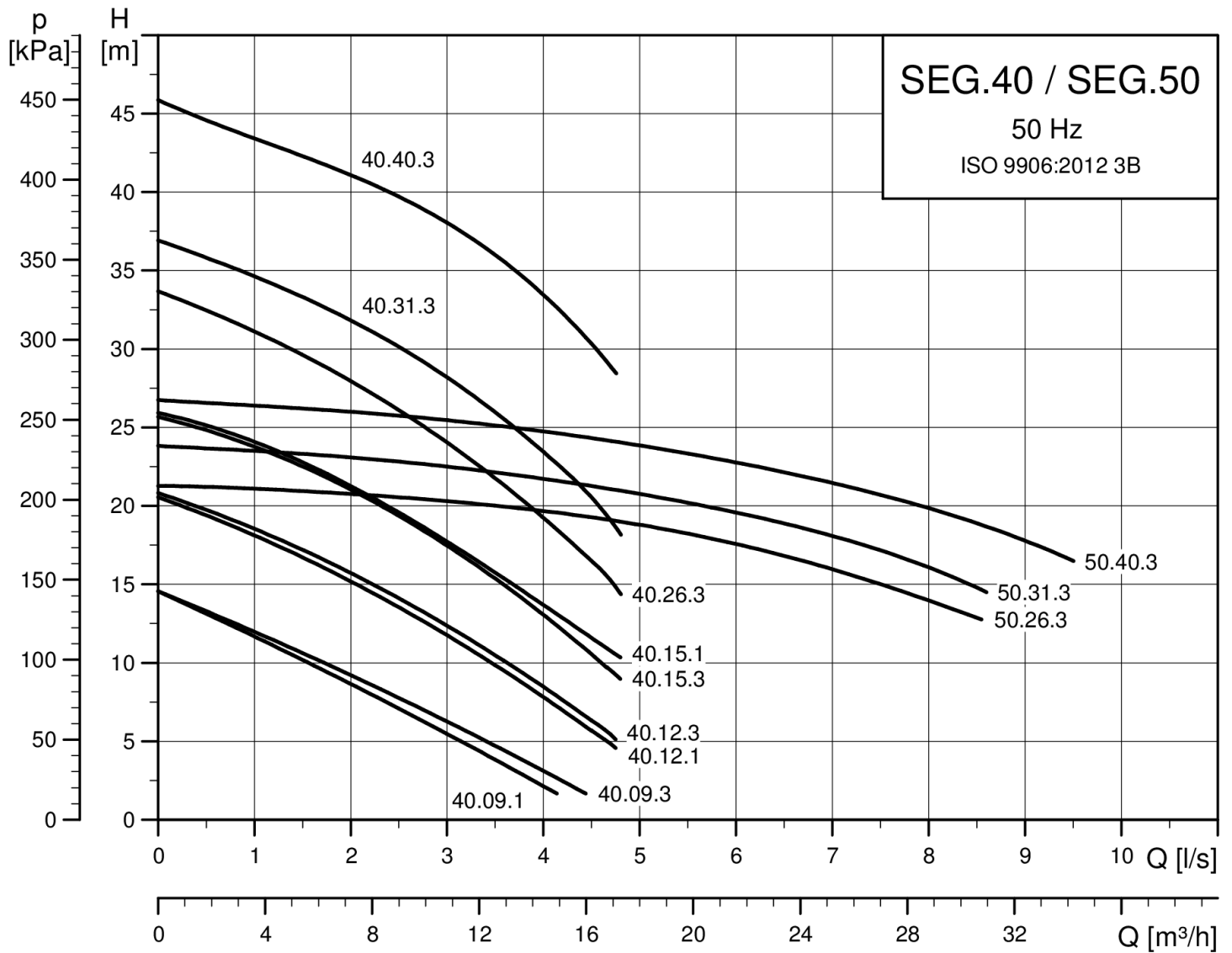

SEG/SEG AUTOADAPT: SMÅ AVLOPPSPUMPAR, SKÄRANDE

Grundfos SEG är en driftsäker, dränkbar avloppspump som är utrustad med ett effektivt skärsystem för bortpumpning av mindre mängder avloppsvatten hos enskilda hushåll, flerfamiljshus och LTA-system.

Egenskaper och fördelar

- Driftsäker kvalitetspump
- Nivågivare med automatisk start/stopp - ej behov av vippor & extern styrning
- Motorskydd mot överström - skydd mot åska
- Motorskydd mot hög temperatur -skydd mot varmkörning
- Konditionskörning var 3:e dag (2 sek) - bra vid fritidsboende och bortvaro
- Torrkörningsskydd -stannar pump vid låg nivå
- Inbyggd larmfunktion - larm vid utlöst motorskydd, högnivå
- Slurpfunktion - håller rent i brunnen
- Slumpmässig startfördröjning -skyddar efter strömbrott
- Färföljdsskydd -startar endast vid korrekt installation

Övrigt

- Vattentät kabelanslutning. Ett pumpbyte tar endast några minuter. Flytta bara över kabeln till en reservpump.
- Dubbel mekanisk patrontätning. Lång livslängd och kort tid vid byte.
- Unikt spännbandssystem gör att man snabbt och enkelt kan demontera pump och motorenhet. Inga verktyg behövs.

Grundfos SEG AUTOADAPT är en unik pump med inbyggd nivåsensor, vilket innebär att behovet av automatiskåp och nivågivare elimineras. Det innebär i sin tur en enklare och snabbare installation eftersom anslutning av nivågivare och automatiskåp utgår då nivåer är förinställda i pumpen.

SEG AUTOADAPT har inbyggt:

- Motorskydd, torrkörningsskydd och trycksensor
- Loggning av driftsinformation och larm

Funktioner som ingår är startfördröjning, olika startnivåer i sumpen, skydd för körning åt fel håll vid inkoppling samt alternering eller parallell körning efter behov utan kommunikation vid installation av upp till 4 pumpar.

Max. flöde: 16 m³/h

Max. lyfthöjd: 45 m

Pumpad vätska: pH-värde: 4-10

Vätsketemperatur: 0 °C till 40 °C. För max. 3 minuter är temperatur till 60 °C tillåten (endast för Ex-installationer)

Pumphjul: Effektivt skärsystem, gjutjärn

Kabellängd: Standard 10 m. Alternativa längder: 15 m, 20 m, 25 m, 30 m, 40 m, 50 m. Skärmat kabel för frekvensomformare tillgänglig på begäran

Matningsspänning: 1 x 230 Volt 50 Hz DOL - kräver styrenhet CU 100 eller LC241, 3 x 400-415 Volt 50 Hz DOL

Motorskydd: Termobrytare

Ex-gädkänd standard: IEC 60079-1: 2007-4 EX db h ib IIB T4 Gb

Styrenheter:

CU 100 SEG Startbox Auto - P/N 96076197, CU 100 SEG Startbox Manual - P/N 96076209

LC 231 styrenhet (1-fas kräver startbox)

LC 241 styrenhet med inbyggd start-/körkondensatorer (tillval) för 1-faspumpar



MPG WB

Röranstyp ut	Röranst. ut mm	P2 kW	I [A]	Produktnamn	Artikelnummer	RSK nummer	Pris
1 x 230V							
DIN	40	0.9	8.0	SEG.40.09.E.2.1.502	96878505		p. b.
DIN	40	1.2	7.4	SEG.40.12.E.2.1.502	96878509		p. b.
DIN	40	1.5	12.0	SEG.40.15.E.2.1.502	98280726		p. b.
3 x 400-415V							
DIN	40	0.9	2.8	SEG.40.09.E.2.50B	96878506		p. b.
DIN	40	0.9	3.0	SEG.40.09.2.50B	96075897	5885828	p. b.
DIN	40	1.2	3.0	SEG.40.12.2.50B	96075905	5885829	p. b.
DIN	40	1.2	3.1	SEG.40.12.E.2.50B	96878510		p. b.
DIN	40	1.5	3.8	SEG.40.15.E.2.50B	96878514		p. b.
DIN	40	1.5	4.0	SEG.40.15.2.50B	96075909	5885830	p. b.
DIN	40	2.6	5.8	SEG.40.26.E.2.50B	96878516		p. b.

SEG/SEG Autoadapt

DRÄNKBARA SPILLVATTENPUMPAR ► SKÄRPUMLPAR

Fortsättning från föregående sida

Röranstyp ut	Röranst. ut mm	P2 kW	I [A]	Produktnamn	Artikelnummer	RSK nummer	Pris
DIN	40	2.6	6.0	SEG.40.26.2.50B	96075913	5885831	p. b.
DIN	40	3.1	6.3	SEG.40.31.E.2.50B	96878518		p. b.
DIN	40	3.1	7.0	SEG.40.31.2.50B	96075915	5885832	p. b.
DIN	40	4.0	8.0	SEG.40.40.2.50B	96075917	5885833	p. b.
DIN	40	4.0	8.2	SEG.40.40.E.2.50B	96878520		p. b.
DIN	50	2.6	5.8	SEG.50.26.E.2.50B	99274434		p. b.
DIN	50	2.6	6.0	SEG.50.26.2.50B	99274384		p. b.
DIN	50	3.1	6.3	SEG.50.31.E.2.50B	99274436		p. b.
DIN	50	3.1	7.0	SEG.50.31.2.50B	99274386		p. b.

Använd katalogens fulla potential! Klicka på artikelnumret för mer information

Genom att använda vår digitala produktkatalog får du direkt åtkomst till mer information via **Grundfos Product Center** och **Extranet**.

Ett klick på artikelnumret tar dig direkt till Grundfos Product Center där du finner tekniska data, pumpkurvor, manualer, CAD-ritningar, kopplingscheman mm.

Ett klick på produktens pris (om det är synligt) tar dig till vår beställningsportal online, Grundfos Extranet (endast tillgänglig för existerande Extranet-användare).

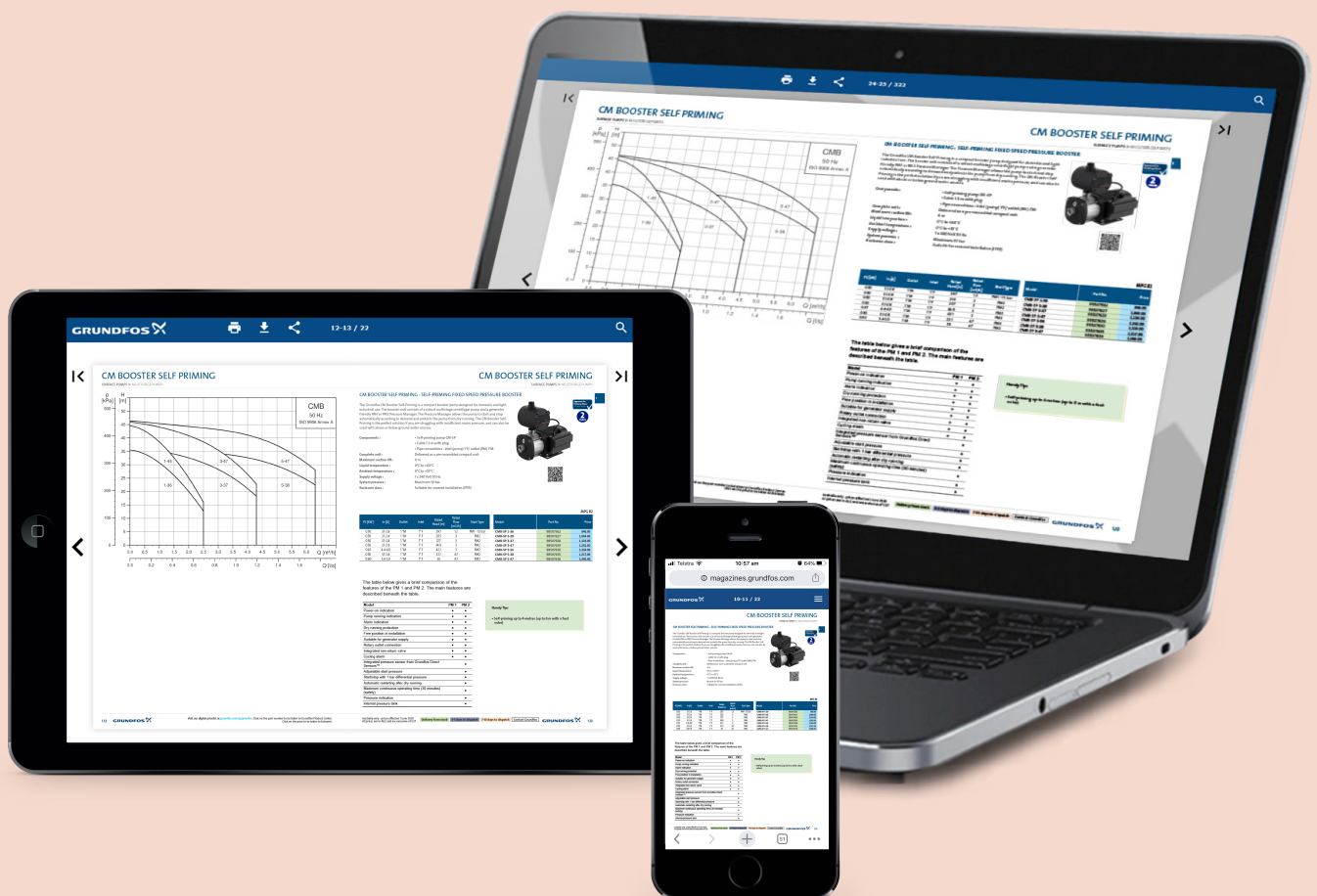

Medelstora avloppspumpar

Detta avsnitt av produktkatalogen täcker endast en del av vårt breda sortiment av medelstora avloppspumpar. För att utforska hela utbudet, besök vår websida eller kontakta din lokala Grundfos-representant.

Med flera helt unika funktioner och innovativa lösningar har Grundfos befast sin position som en av världens ledande tillverkare av högkvalitativa pumpar.

Med ett mycket stort utbud av medelstora och stora avloppspumpar kan Grundfos leverera lösningar för modern spillvattenhantering som skiljer sig markant från konkurrerande produkter.



“Dokumenterad och driftsäker verkningsgrad i världsklass”

EGENSKAPER & FÖRDELAR

- Servicevänlig (smart design)
- Driftsäker och energieffektiv
- S-tube eller SuperVortex pumphjul

APPLIKATIONER

- Dränering av vatten och ytvatten
- Industriellt avloppsvatten
- Hushålls- och kommunalt avloppsvatten
- Process- och kylvatten

SL 1 (1,1-11 kW): DRÄNKBARA AVLOPPSPUMPAR

Grundfos SL1-pumpar är lämpliga för pumpning av avloppsvatten och andra medier med ett pH-värde på 4-10.

Användningsområden SL1:

- Stora mängder grund- och dagvatten
- Spillvatten från kommersiella byggnader, exklusive avloppsvatten från toaletter.
- Industriellt spillvatten med slam innehåll
- Processvatten från industrin

Typ av installation: Dränkt installation på kopplingsfot | Dränkt installation, fristående på ringstativ

Materialspecifikationer:

F: Pumphjul, pumphus och motorkåpa (övre) i rostfritt stål enligt EN-GJL-200/250

R: Helt i rostfritt stål enligt EN 1,4408

S: Pumphus av rostfritt stål, andra delar i gjutjärn EN-GJL-250 (finns för specifika versioner - på begäran)

D: Pump av rostfritt stål, EN 1.4517 / 1,4539 (tillgänglig för specifika versioner - på begäran)

Explosionsskyddade motorer för miljöer med explosionsrisk.

Pumphjul: Grundfos S-tube, semiöppet pumphjul

Pumpad vätska: pH-värde: 4-10

Vätsketemperatur: 0 °C till 40 °C

Pumphjul: S-tube, semiöppet pumphjul, gjutjärn

Kabellängd: Standard 10 m. Alternativa längder: 15 m, 20 m, 25 m, 30 m, 40 m, 50 m. Skärmd kabel för frekvensomformare tillgänglig på begäran

Matningsspänning: 3 x 400-415 Volt 50 Hz DOL

Motorskydd: Termobrytare för pumpar upp till 3 kW eller termistorer för pumpar 4 kW eller mer

Ex-godkänd standard: IEC 60079-1: 2007-04, Klass Ex d IIB T3 / T4 Gb (utan WIO-sensor)

Auto-kopplingar: SL1.XX.65 användning P/N 96090992, SL1.XX.80 användning P/N 96090993 DN80 eller P/N 96102240 DN100, SL1.XXX.100 användning P/N 96090994 DN100 eller P/N 96102241 DN150, SL1.XXX.150 använder P/N 96090995 eller P/N 97695489



MPG WA

13

Röranstyp ut	Röranst. ut mm	P2 kW	I [A]	Poler	Produktnamn	Artikelnummer	Pris
3 x 380-415V							
DIN	65	2.2	4.7	2	SL1.50.65.22.2.50D.C	98624257	p. b.
DIN	65	3.0	6.4	2	SL1.50.65.30.2.50D.C	98624258	p. b.
DIN	80	1.5	3.9	4	SL1.80.80.15.4.50D.C	98624693	p. b.
DIN	80	2.2	4.7	2	SL1.50.80.22.2.50D.C	98617678	p. b.
DIN	80	2.2	5.4	4	SL1.80.80.22.4.50D.C	98624251	p. b.
DIN	80	3.0	6.4	2	SL1.50.80.30.2.50D.C	98626076	p. b.
DIN	80	3.0	6.9	4	SL1.80.80.30.4.50D.C	98624669	p. b.
DIN	100	1.5	3.9	4	SL1.80.100.15.4.50D.C	98625977	p. b.
DIN	100	2.2	5.4	4	SL1.80.100.22.4.50D.C	98624695	p. b.
DIN	100	3.0	6.9	4	SL1.80.100.30.4.50D.C	98625966	p. b.
3 x 380-415VD							
DIN	65	4.0	8.2	2	SL1.50.65.40.2.51D.C	98624259	p. b.
DIN	80	4.0	8.2	2	SL1.50.80.40.2.51D.C	98624260	p. b.
DIN	80	4.0	9.6	4	SL1.80.80.40.4.51D.C	98626052	p. b.
DIN	80	5.5	10.9	4	SL1.80.80.55.4.51D.C	98624697	p. b.
DIN	80	7.5	14.4	4	SL1.80.80.75.4.51D.C	98624703	p. b.
DIN	100	4.0	9.6	4	SL1.80.100.40.4.51D.C	98626053	p. b.
DIN	100	4.0	9.6	4	SL1.100.100.40.4.51D.C	98624701	p. b.
DIN	100	5.5	10.9	4	SL1.80.100.55.4.51D.C	98626028	p. b.
DIN	100	5.5	10.9	4	SL1.100.100.55.4.51D.C	98626029	p. b.
DIN	100	7.5	14.4	4	SL1.80.100.75.4.51D.C	98626066	p. b.
DIN	100	7.5	14.4	4	SL1.100.100.75.4.51D.C	98626067	p. b.
DIN	150	4.0	9.6	4	SL1.100.150.40.4.51D.C	98626054	p. b.
DIN	150	5.5	10.9	4	SL1.100.150.55.4.51D.C	98626030	p. b.
DIN	150	7.5	14.4	4	SL1.100.150.75.4.51D.C	98626068	p. b.

SLV (1,1–11 kW)

DRÄNKBARA SPILLVATTENPUMPAR ► AVLOPPSPUMPAR

SLV (1,1–11 kW): DRÄNKBARA AVLOPPSPUMPAR

Grundfos SLV-pumpar är lämpliga för pumpning av avloppsvatten och andra medier med ett pH-värde på 4-10.

Användningsområden SLV:

- Stora mängder dagvatten med innehåll av slipande material
- Spillvatten från privata hushåll inklusive avloppsvatten från toaletter
- Kommunalt spillvatten samt spillvatten från kommersiella byggnader, exklusive avloppsvatten från toaletter
- Industriellt spillvatten med innehåll av slam och fibrer

SLV-pumpen finns även med rostfritt virvelhjul, versionen har då ett Q sist i beteckningen.

Typ av installation: Dränt installation på kopplingsfot | Dränt installation, fristående på ringstativ

Materialspecifikationer:

F: Pumphjul, pumphus och motorkåpa (övre) i rostfritt stål enligt EN-GJL-200/250

R: Helt i rostfritt stål enligt EN 1,4408

S: Pumphus av rostfritt stål, andra delar i gjutjärn EN-GJL-250 (finns för specifika versioner - på begäran)

D: Pump av rostfritt stål, EN 1.4517 / 1,4539 (tillgänglig för specifika versioner - på begäran)

Explosionsskyddade motorer för miljöer med explosionsrisk.

Pumphjulstyp: Supervortex virvelhjul

Pumpad vätska: pH-värde: 4-10

Vätsketemperatur: 0 °C till 40 °C

Pumphjul: SuperVortex virvelhjul, gjutjärn

Kabellängd: Standard 10 m. Alternativa längder: 15 m, 20 m, 25 m, 30 m, 40 m, 50 m. Skärmd kabel för frekvensomformare tillgänglig på begäran

Matningsspänning: 3 x 400-415 Volt 50 Hz DOL

Motorskydd: Termobrytare för pumpar upp till 3 kW eller termistorer för pumpar 4 kW eller mer

Ex-godkänd standard: IEC 60079-1: 2007-04, Class Ex d IIB T3 / T4 Gb (utan WIO-sensor)

Auto-kopplingar: SLV.XX.65 användning P/N 96090992 SLV.XX.80 användning P/N 96090993 DN80 eller P/N

96102240 DN100 SLV.XXX.100 användning P/N 96090994 DN100 eller P/N 96102241 DN150



MPG WA

Röransl.typ ut	Röransl. ut mm	P2 kW	I [A]	Poler	Produktnamn	Artikelnummer	Pris
3 x 380-415V							
DIN	65	2.2	4.7	2	SLV.65.65.22.2.50D.C	98624199	p. b.
DIN	65	3.0	6.4	2	SLV.65.65.30.2.50D.C	98624165	p. b.
DIN	80	1.1	2.9	4	SLV.80.80.11.4.50D.C	98625975	p. b.
DIN	80	1.3	3.8	4	SLV.80.80.13.4.50D.C	98624692	p. b.
DIN	80	1.5	3.9	4	SLV.80.80.15.4.50D.C	98624694	p. b.
DIN	80	2.2	4.7	2	SLV.65.80.22.2.50D.C	98625961	p. b.
DIN	80	2.2	5.4	4	SLV.80.80.22.4.50D.C	98624252	p. b.
DIN	80	3.0	6.4	2	SLV.65.80.30.2.50D.C	98625942	p. b.
DIN	100	1.3	3.8	4	SLV.80.100.13.4.50D.C	98625976	p. b.
DIN	100	1.5	3.9	4	SLV.80.100.15.4.50D.C	98625978	p. b.
DIN	100	2.2	5.4	4	SLV.80.100.22.4.50D.C	98625979	p. b.
DIN	100	3.0	6.9	4	SLV.100.100.30.4.50D.C	98625967	p. b.
3 x 380-415VD							
DIN	65	4.0	8.2	2	SLV.65.65.40.2.51D.C	98624254	p. b.
DIN	80	4.0	8.2	2	SLV.65.80.40.2.51D.C	98624699	p. b.
DIN	80	4.0	8.2	2	SLV.80.80.40.2.51D.C	98626039	p. b.
DIN	80	4.0	9.6	4	SLV.80.80.40.4.51D.C	98624702	p. b.
DIN	80	6.0	12.3	2	SLV.80.80.60.2.51D.C	98626041	p. b.
DIN	80	7.5	14.9	2	SLV.80.80.75.2.51D.C	98624255	p. b.
DIN	80	9.2	18.0	2	SLV.80.80.92.2.51D.C	98626047	p. b.
DIN	80	11.0	21.6	2	SLV.80.80.110.2.51D.C	98624700	p. b.
DIN	100	4.0	8.2	2	SLV.80.100.40.2.51D.C	98626040	p. b.
DIN	100	4.0	9.6	4	SLV.80.100.40.4.51D.C	98626055	p. b.
DIN	100	4.0	9.6	4	SLV.100.100.40.4.51D.C	98626056	p. b.
DIN	100	5.5	10.9	4	SLV.100.100.55.4.51D.C	98626031	p. b.
DIN	100	6.0	12.3	2	SLV.80.100.60.2.51D.C	98626042	p. b.
DIN	100	7.5	14.4	4	SLV.100.100.75.4.51D.C	98624704	p. b.

Fortsättning från föregående sida

Röranstyp ut	Röranst. ut mm	P2 kW	I [A]	Poler	Produktnamn	Artikelnummer	Pris
DIN	100	7.5	14.9	2	SLV.80.100.75.2.51D.C	98626046	p. b.
DIN	100	9.2	18.0	2	SLV.80.100.92.2.51D.C	98626048	p. b.
DIN	100	11.0	21.6	2	SLV.80.100.110.2.51D.C	98626043	p. b.

SE 1 (1,5–7,5 kW)

DRÄNKBARA SPILLVATTENPUMPAR ► AVLOPPSPUMPAR

SE 1 (1,5–7,5 kW): AVLOPPSPUMPAR

Pumparna i Grundfos SE1-serie är tekniskt mycket avancerade och konstruerade för att pumpa spillvatten, processvatten och orensat avloppsvatten i krävande kommunala, service- och industriapplikationer.

Pumparna kan installeras våt- eller torrurpställt utan motorkylning och är mycket driftsäkra och mycket enkla att serva.

Det energibesparande pumphjulet S-tube har ett fritt genomlopp för fasta partiklar upp till $\varnothing 100$ mm.

Pumpad vätska: pH-värde: 4-10

Vätsketemperatur: 0 °C till 40 °C

Pumphjulstyp: Grundfos S-tube, semiöppet pumphjul, gjutjärn och rostfritt stål

Kabellängd: Standard 15 m (SE1.50.65 är 10 m). Alternativa längder: 20 m, 25 m, 30 m, 40 m, 50 m. Skärmad kabel för frekvensomformare tillgänglig på begäran

Matningsspänning: 3 x 400-415 Volt 50 Hz DOL

Max. Installationsdjup: 20 m

Ex-godkänd standard: IEC 60079-15: 1987, klass Ex nA II T3 enligt IEC 60079-15 (motsvarande AS 2380.9)

Auto-kopplingar: SE1.XX.65 användning P/N 96090992, SE1.XX.80 användning P/N 96090993 DN80 eller P/N 96102240 DN100, SE1.XXX.100 användning P/N 96090994 DN100 eller P/N 96102241 DN150, SE1.XXX.150 användning P/N 96090995 eller P/N 97695489



MPG WA

Röransl. ut mm	Röransl. in mm	P2 kW	Poler	I [A]	Produktnamn	Artikelnummer	Pris
3 x 380-415V							
65	65	2.2	2	5.0	SE1.50.65.22.2.50D.B	96047509	p. b.
65	65	3.0	2	6.6	SE1.50.65.30.2.50D.B	96047517	p. b.
80	65	2.2	2	5.0	SE1.50.80.22.2.50D.B	96047981	p. b.
80	65	3.0	2	6.6	SE1.50.80.30.2.50D.B	96047989	p. b.
80	100	1.5	4	4.2	SE1.80.80.15.4.50D.B	96047533	p. b.
80	100	2.2	4	5.9	SE1.80.80.22.4.50D.B	96047549	p. b.
80	100	3.0	4	7.8	SE1.80.80.30.4.50D.B	96047565	p. b.
100	100	1.5	4	4.2	SE1.80.100.15.4.50D.B	96048005	p. b.
100	100	2.2	4	5.9	SE1.80.100.22.4.50D.B	96048021	p. b.
100	100	3.0	4	7.8	SE1.80.100.30.4.50D.B	96048037	p. b.
3 x 380-415VD							
65	65	4.0	2	8.6	SE1.50.65.40.2.51D.B	96047525	p. b.
80	65	4.0	2	8.6	SE1.50.80.40.2.51D.B	96047997	p. b.
80	100	4.0	4	10.0	SE1.80.80.40.4.51D.B	96047597	p. b.
80	100	5.5	4	13.4	SE1.80.80.55.4.51D.B	96047613	p. b.
80	100	7.5	4	17.3	SE1.80.80.75.4.51D.B	96047627	p. b.
100	100	4.0	4	10.0	SE1.80.100.40.4.51D.B	96048069	p. b.
100	100	5.5	4	13.4	SE1.80.100.55.4.51D.B	96048085	p. b.
100	100	7.5	4	17.3	SE1.80.100.75.4.51D.B	96048099	p. b.
100	150	4.0	4	10.0	SE1.100.100.40.4.51D.B	96047641	p. b.
100	150	5.5	4	13.4	SE1.100.100.55.4.51D.B	96047657	p. b.
100	150	7.5	4	17.3	SE1.100.100.75.4.51D.B	96047671	p. b.
150	150	4.0	4	10.0	SE1.100.150.40.4.51D.B	96048113	p. b.
150	150	5.5	4	13.4	SE1.100.150.55.4.51D.B	96048129	p. b.
150	150	7.5	4	17.3	SE1.100.150.75.4.51D.B	96048143	p. b.

SEV (1-11 kW): AVLOPPSPUMPAR

Pumparna i Grundfos SEV-serie är tekniskt mycket avancerade och konstruerade för att pumpa spillvatten, processvatten och orensat avloppsvatten i krävande kommunala, service- och industriapplikationer.

Pumparna kan installeras våt- eller torrurpöställt utan motorkylning och är mycket driftsäkra och mycket enkla att serva.

De energibesparande SuperVortexpumparna har ett fritt genomlopp för fasta partiklar upp till $\varnothing 100$ mm.

Lämplig för:

- Vattenbehandling - Kommersiella byggnader
- Översvämningskontroll
- Spillvattenbehandling
- Spillvattentransport

Material

SEV finns även i olika versioner där pumpen är delvis eller helt i rostfritt stål:

- Version Q Pumphjul i rostfritt stål, EN 1.4408
- Version S Alla hydrauldelar i rostfritt stål, EN 1.4408
- Version R Hela pumpen är i rostfritt stål, EN 1.4408
- Version D Hela pumpen är i rostfritt stål, EN 1.4517

Pumpad vätska: pH-värde: 4-10

Vätsketemperatur: 0 °C till 40 °C

Pumphjulstyper: SuperVortex virvelhjul, gjutjärn och rostfritt stål

Kabellängd: Standard 15 m (SEV.50.65 är 10 m). Alternativa längder: 20 m, 25 m, 30 m, 40 m, 50 m. Skärmad kabel för frekvensomformare tillgänglig på begäran

Matningsspänning: 3 x 400-415 Volt 50 Hz DOL

Max. Installationsdjup: 20 m

Ex-skyddsstandard: IEC 60079-15: 1987, klass Ex nA II T3 enligt IEC 60079-15 (motsvarande AS 2380.9)

Auto-kopplingar: SEV.XX.65 användning P/N 96090992 SEV.XX.80 användning P/N 96090993 DN80 eller P/N 96102240 DN100 SEV.XXX.100 användning P/N 96090994 DN100 eller P/N 96102241 DN150



MPG WA

13

Röransl. ut mm	Röransl. in mm	P2 kW	Poler	I [A]	Produktnamn	Artikelnummer	Pris
3 x 380-415V					SEV.65.65.22.2.50D	96047697	p. b.
65	65	2.2	2	5.0	SEV.65.65.30.2.50D	96047713	p. b.
65	65	3.0	2	6.6	SEV.80.80.11.4.50D	96047745	p. b.
80	80	1.1	4	2.8	SEV.80.80.13.4.50D	96047757	p. b.
80	80	1.3	4	3.8	SEV.80.80.15.4.50D	96047769	p. b.
80	80	1.5	4	4.2	SEV.65.80.22.2.50D	96048169	p. b.
80	80	2.2	2	5.0	SEV.80.80.22.4.50D	96047781	p. b.
80	80	2.2	4	5.9	SEV.65.80.30.2.50D	96048185	p. b.
80	80	3.0	2	6.6	SEV.100.100.30.4.50D	96047893	p. b.
100	100	3.0	4	7.8	SEV.65.65.40.2.51D	96047729	p. b.
3 x 380-415VD					SEV.65.80.40.2.51D	96048201	p. b.
65	65	4.0	2	8.6	SEV.80.80.40.2.51D	96047829	p. b.
80	80	4.0	2	8.6	SEV.80.80.40.4.51D	96047797	p. b.
80	80	4.0	4	10.0	SEV.80.80.60.2.51D	96047845	p. b.
80	80	6.0	2	13.9	SEV.80.80.75.2.51D	96047861	p. b.
80	80	7.5	2	16.2	SEV.80.80.92.2.51D	96047207	p. b.
80	80	9.2	2	18.0	SEV.80.80.110.2.51D	96047877	p. b.
80	80	11.0	2	21.7	SEV.100.100.40.4.51D	96047925	p. b.
100	100	4.0	4	10.0	SEV.100.100.55.4.51D	96047941	p. b.
100	100	5.5	4	13.4	SEV.100.100.75.4.51D	96047957	p. b.
100	100	7.5	4	17.3			

Stora avloppspumpar

Grundfos stora avloppspumpar i SE/SL-serien utgör ryggraden i många avloppssystem. De är utvalda för sin styrka, sin hållbarhet och för sina innovativa funktioner såsom SmartTrim för injustering av pumphjulet och Smart Seal för att förhindra läckage.

Grundfos SE- och SL-pumpar är konstruerade för att transportera dagvatten, ytvatten och spillvatten från hushåll och industrin, liksom kommunalt spillvatten och processvatten. Pumparna kan installeras permanent med gejdör och kopplingsfot eller med fast röranslutning, men är också lämpliga för fristående installationer som mobila reservpumpar. SE-pumparna kan dessutom installeras torruppställt, vertikalt eller horisontellt.

Utvecklade för pumpning av spillvatten i:

- Nätverkspumpstationer
- Avloppsreningsverk
- Offentliga byggnader
- Industrier



“Grundfos SmartSeal ger en läckagesäker anslutning mellan pumpen och basenheten i autokopplingssystemet”

EGENSKAPER & FÖRDELAR

- Brett utbud
- SmartTrim för justering av pumphjulet
- SmartSeal förhindrar läckage
- Finns med/utan kylmantel
- Dränkt eller torruppställd installation
- Open S-tube pumphjul
- Inbyggt motorskydd
- Stort fritt genomlopp

APPLIKATIONER

- Dagvatten och ytvatten
- Kommunalt spillvatten
- Spillvatten med innehåll av fiber
- Industriellt spillvatten
- Process- och kylvatten

Nästa generation SE/SL avloppspumpar

Problemfri drift, enkelt utbyte,
stora energibesparingar



Banbrytande driftsäkerhet och energieffektivitet

Städernas avloppsvatten ökar i komplexitet, vilket innebär nya utmaningar, och extrema väderförhållanden ökar dessutom variationen av nederbörd och risken för översvämningar. Dessa utmaningar, tillsammans med det konstanta behovet att sänka OPEX och spara energi, gör att efterfrågan på driftsäkra och energieffektiva lösningar hela tiden ökar.

Den nya SE/SL-serien, från 25 till 63 kW, är konstruerad med tanke på de tuffa förhållanden som orsakas av stora mängder fibrer, trasor och fasta partiklar. Pumparna är utrustade med innovativ och självrengörande pumphjulshydraulik samt högeffektiva IE4-motorer för en problemfri drift med banbrytande driftsäkerhet och energieffektivitet.

Läs mer på grundfos.se

GRUNDFOS 

Possibility in every drop

Prefabricerade pumpstationer

Grundfos prefabricerade pumpstationer (PS.R) är konstruerade för uppsamling och dränering av dagvatten, grävatten och avlopp från hushåll och mindre industrier.

Grundfos PS.R är en helgjuten brunn i polyetylen som är redo för installation. Den ljusgrå färgen säkerställer enkel visuell inspektion.

Pumpstationerna finns i 5 olika sumpdiametrar samt 4 standardhöjder, i ett intervall om 0,5 meter, och kan kombineras med olika typer av pumpar, rördimensioner och rörmaterial, beroende på kundens önskemål.

Styrning erbjuds i två versioner. Traditionell nivåstyrning med nivåbrytare eller med Grundfos patenterade AUTOADAPT med inbyggd pumpstyrning för start/stopp och möjlighet för externt larm/övervakning.

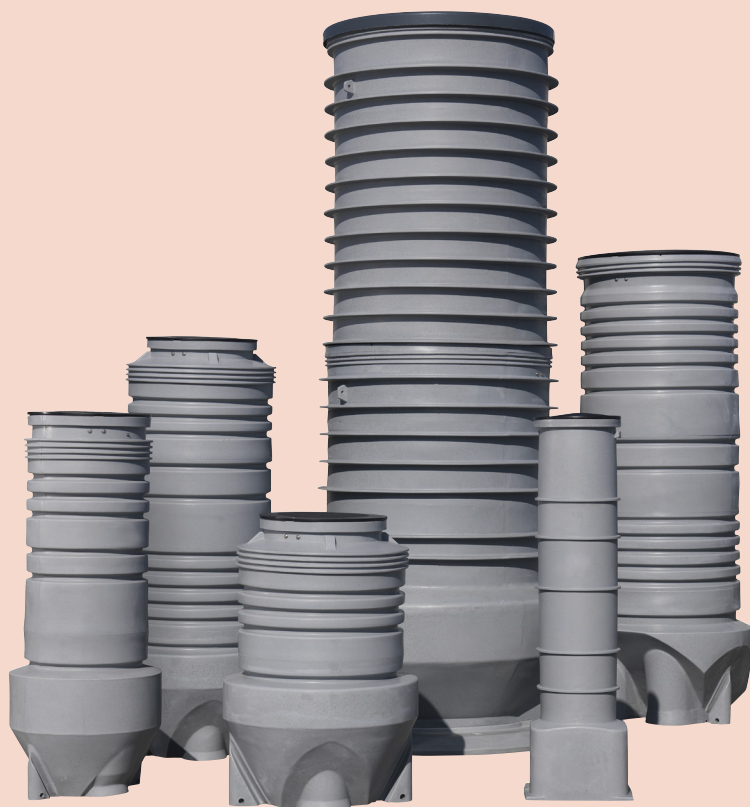

“Kompleta pumpstationer, redo för installation”

FÖRDELAR MED PS.R

- Omfattande produktprogram. Storlekar, pumpar och reglersystem för alla behov
- Prefabricerad med rör, ventiler och kopplingar för Grundfos pumpar och nivågivare
- Inlopp, kabelgenomföring och ventilationsrör kan monteras efter behov under installation
- Konstruerad för att motverka uppdrift

APPLIKATIONER

- Spillvattentransport från en- och flerfamiljshus, småindustri, skolor och idrottsanläggningar etc.
- Borttransport av dagvatten där vattnet inte kan ledas bort genom självfall
- Trycksatt avvattning
- Pumpning av spillvatten från avlägset belägna byggnader
- System för regnvattenpumpning

5 STANDARDDIAMETRAR

PS.R.05

- Övre diameter 400 mm, sumpdiameter 500 mm
- Djup 2000 mm
- Förberedd för installation av en Grundfos dräneringspump av typ Unilift KP och Unilift CC

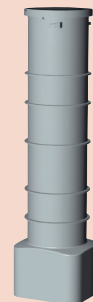

PS.R.08

- Övre diameter 600 mm, sumpdiameter 800 mm
- Djup 1000 mm, 1500 mm, 2000 mm, 2500 mm eller 3000 mm
- Förberedd för installation av en pump ur Grundfos serie Unilift AP, DP, EF och SEG

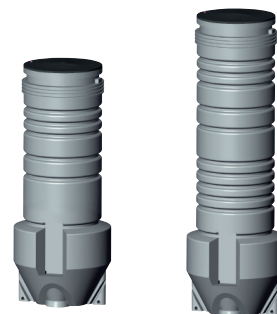

PS.R.10

- Övre diameter 800 mm, sumpdiameter 1000 mm
- Djup 1500 mm, 2000 mm, 2500 mm eller 3000 mm
- Förberedd för installation av en pump ur Grundfos serie Unilift AP, DP, EF, SL1, SLV och SEG

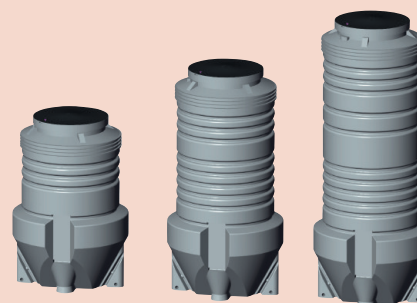

PS.R.12.S - för en pump

- Övre diameter 1000 mm, sumpdiameter 1200 mm
- Djup 2000 mm, 2500 mm eller 3000 mm
- Förberedd för installation av en pump ur Grundfos serie Unilift AP, DP, EF, SL1, SLV och SEG

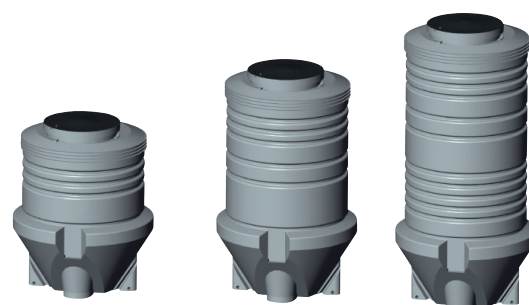

PS.R.12.D - för två pumpar

- Övre diameter 1000 mm, sumpdiameter 1200 mm
- Djup 2000 mm, 2500 mm eller 3000 mm
- Förberedd för installation av två pumpar ur Grundfos serie Unilift AP, DP, EF, SL1, SLV och SEG

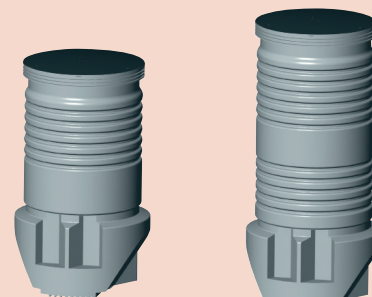

PS.R.17.D - för två pumpar

- Övre diameter 1400 mm, sumpdiameter 1700 mm
- Djup 2000 mm till 6000 mm
- Förberedd för installation av två pumpar ur Grundfos serie SEG, SL1, SLV, SE1 eller SEV



PS.R : PREFABRICERADE PUMPSTATIONER

Gundfos prefabricerade pumpstation av polyetylen för uppsamling och dränering av dagvatten, gråvatten och avlopp från hushåll och småindustri.

Supmdiameter från 500 till 1700 mm, med ett djup på upp till 6 m. PS.R-serien kan utrustas med spillvattenpumpar upp till 7.5kW.

Vanliga applikationer

- Spillvattentransport från en- och flerfamiljshus, småindustri, skolor och idrottsanläggningar etc.
- Borttransport av dagvatten där vattnet inte kan ledas bort genom självfall
- Trycksatt avvattning
- Pumpning av spillvatten från avlägset belägna byggnader
- System för regnvattenpumpning

Egenskaper och fördelar

- Omfattande produktprogram - storlekar, pumpar och reglersystem för alla behov
- Korrosionsbeständigt material - tillverkad i polyetylen, rörinrede i rostfritt stål
- Lättåtkomliga AVK kvalitetsventiler
- Barnsäkert lock, gång- och cykelbart lock, körbart lock som tillbehör
- Inlopp tas på plats - lätt att anpassa till befintliga rör
- Konstruerad för att motverka uppdrift



MPG WB

Brunnshöjd	Utformad för	Antal pumpar	Produktnamn	Artikelnummer	RSK nummer	Pris
0			Commissioning Pumping Stations	98377159		p. b.
0			Connecting piece d 63 x 2" - 100 mm PE	99131478		p. b.
0			Traffic cover 40t D600/ D800 adjust-salea	98841856		p. b.
0			Traffic cover40tD600/ D600adjust-saleable	98841854		p. b.
0			Well Flextop D600x330 PE cpl.	98611306		p. b.
1500	SEG	1	PS.R.10.15.S.GC.304.50.A50. SEG	99461429		p. b.
2000	KP	1	PS.S.R.05.20.KP	96574106	5888904	p. b.
2000	SEG	1	PS.R.08.20.S.GC.304.50.A50. SEG	99302071		p. b.
2000	SEG	1	PS.R.10.20.S.GC.304.50.A50. SEG	99477823		p. b.
2000	SEG	2	PS.R.12.20.D.GC.304.50.A50. SEG	99462612		p. b.
2500	SEG	1	PS.R.08.25.S.GC.304.50.A50. SEG	99302074		p. b.
2500	SEG	1	PS.R.10.25.S.GC.304.50.A50. SEG	99477824		p. b.
2500	SEG	2	PS.R.12.25.D.GC.304.50.A50. SEG	99462623		p. b.
3000	SEG	1	PS.R.08.30.S.GC.304.50.A50. SEG	99477807		p. b.
3000	SEG	1	PS.R.10.30.S.GC.304.50.A50. SEG	99477825		p. b.
3000	SEG	2	PS.R.12.30.D.GC.304.50.A50. SEG	99477827		p. b.

Wastewater Booster

Grundfos Wastewater Booster är en energi-effektiv lösning för transport av spillvatten som även fungerar i existerande system. Det är en energisnål pumpstation som utnyttjar det egna trycket och vattnets rörelseenergi i avloppsledningen, för att minska pumparnas driftstid och öka energieffektiviteten.

Grundfos Wastewater Booster pumpstation är byggd för att öka trycket i överföringsledningar för avloppsvatten. Systemet styrs på inkommande tryck och transporterar vattnet till nästa pumpstation och utnyttjar därmed det inkommande trycket som i en traditionell pumpstation annars släpps i en pumpsump. Pumpar kan därmed dimensioneras 20-60% mindre än i en traditionell pumpstation då inkommande tryck utnyttjas och möjliggör energibesparing på 30-60% jämfört med en traditionell pumpstation.

Risken för svavelväteutsläpp försvinner och kan kontrolleras vid släppunkten. Detta är bra i t ex tätbebyggda områden där man vill undvika obehaglig lukt.

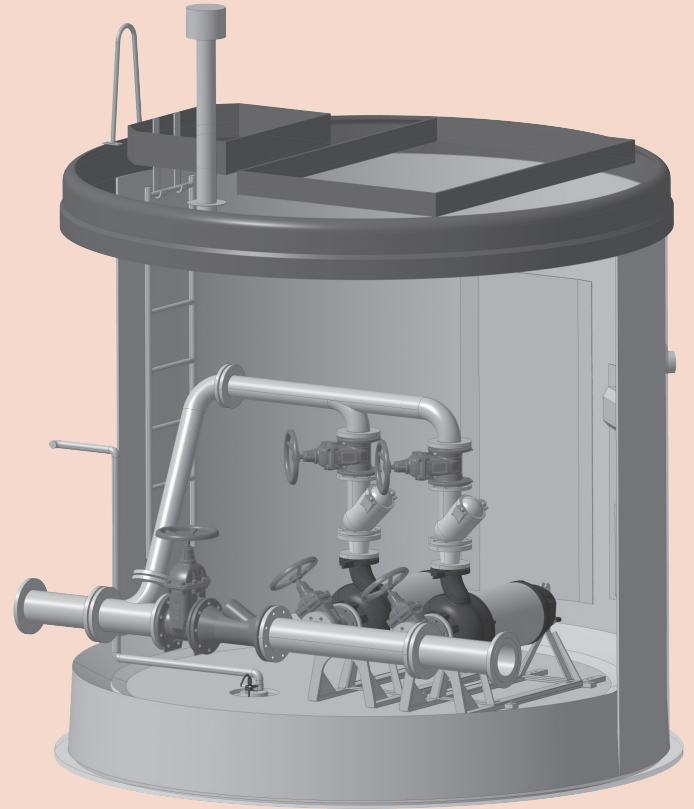

“Öka kapaciteten i långa tryckledningar och minimera utsläpp i naturen”

FÖRDELAR

- Ingen lukt
- Mindre slitage
- Låg energiförbrukning
- Minskar trycket i ledningen
- Enkel pumpstyrning med Grundfos Dedicated Controls
- Installeras på nya eller befintliga tryckledningar

“Framtidens sätt att pumpa avloppsvatten”

Grundfos larm och utomhuskåp för Autoadapt-pumpar

**Artikelnr**

98101256

98101257

Typ

CB.210.400.3.10.CIU902 för 1 AUTOADAPT-pump

CBD.210.400.3.10.CIU902 för 2 AUTOADAPT-pumpar

Beskrivning

Låsbart utomhuskåp med blyxtlampa och siren innehållande huvudbrytare, automatsäkring, plint och förskruvningar. Kompletterad med CIU 902.

**Artikelnr**

99259682

99408918

Typ

FBC AUTOADAPT för 1 pump

FBC AUTOADAPT för 2 pumpar

Beskrivning

Låsbart utomhuskåp för 1-2 AUTOADAPT-pumpar med blyxtlampa och siren innehållande huvudbrytare, 230V uttag samt snabbkoppling för anslutning av extern CIU 902.

**Artikelnr**

98101254

98101255

Typ

Larm och säkerhetsbrytare 1 AUTOADAPT-pump

Larm och säkerhetsbrytare för 2 AUTOADAPT-pumpar

Beskrivning

Larm och säkerhetsbrytare med plintar för anslutning av pumpkabeln i säkerhetsbrytaren, färdig kabeldragning till larmlampa och regnskydd

**Artikelnr**

98101252

Typ

CIU902 för AUTOADAPT

Beskrivning

Kommunikationsenhet med monterad kabel och kontakt för anslutning till FBC AUTOADAPT (99259682 och 99408918)

LC 231: AUTOMATIKSKÅP TILL AVLOPPSPUMPSTATIONER

MPG WD



LC 231: Kompakt pumpstyrning

Flexibel styrning: Pumpstyrenheten kan konfigureras för att styra en eller två pumpar för tömnings- och fyllningsapplikationer.

Pumpstyrenheterna LC 231 är konstruerade för nivåstyrning, övervakning och skydd av Grundfos pumpsystem, en pump eller två pumpar som startar direkt online.

För enkel driftsättning och övervakning, använd appen Grundfos GO och anslut via Bluetooth® till styrenheten.

Pumpstyrning LC 231

- Två varianter täcker 1 eller 2 pumpsinstallationer, både för 1- och 3-fas pumpar
- Certifierat inbyggt motorskydd samt mätning av ström
- Användarvänlig övervakning och styrning via CIM-moduler
- Övervaka vätskenivån
- Övervaka och återställa larm
- Ställ in stopp/startnivåer, torrkörningsskydd, och motorskydd
- För användning med analog (t.ex. nivågivare) eller digital sensor (t.ex. nivåvipa)
- BMS-alternativ (CIM-modul krävs)
- Enkel installation och uppstart med uppstartsguiden

Max. Ström [A]	Produktnamn	Artikelnummer	Pris
3 x 110-240			
9.0	LC 231 2x 1-9 DOL 3x460 PI CE	99369650	p. b.
12.0	LC 231 1x 1-12 DOL 3x460 PI CE	99369644	p. b.

LC241 AUTOMATIKSKÅP TILL AVLOPPSPUMPSTATIONER

MPG WD



LC241: Modulär pumpstyrning

Pumpstyrenheten LC241 erbjuder omfattande funktioner för spillvattenpumpsystem med övervakning och styrning av en eller två pumpar. LC241 är en metallskåpslösning med versioner för både inomhus och utomhus. Dess modularitet ger den flexibilitet som krävs för kundanpassade lösningar som passar just dina behov.

Funktioner inkluderar:

- Kundenpassade skåplösningar
- DOL, SD och Soft-startversioner för stora pumpar
- Tömnings- och fyllningsfunktioner för varierande applikationer
- För användning med analoga nivågivare eller digitala nivåvipor
- Enkel installationsguide via appen Grundfos GO
- Integrerad Bluetooth SMART för dongelfri anslutning till Grundfos GO
- Användarvänlig övervakning och styrning via CIM-moduler
- BMS-anslutning och mycket mer

Produktnamn	Artikelnummer	Pris
3 x 220-240/380-415		
LC 241 1x 8-12 SST 3x230/400 OPT	99897079	p. b.
LC 241 1x 9-26 DOL 3x230/400 OPT	99897051	p. b.
LC 241 2x 8-12 SST 3x230/400 OPT	99897080	p. b.
LC 241 2x 9-26 DOL 3x230/400 OPT	99897052	p. b.
LC 241 1x 10-30 SD 3x230/400 OPT	99897067	p. b.
LC 241 1x 16-20 SST 3x230/400 OPT	99897083	p. b.
LC 241 2x 10-30 SD 3x230/400 OPT	99897068	p. b.
LC 241 2x 16-20 SST 3x230/400 OPT	99897084	p. b.
LC 241 2x 5,7-12 DOL 3x230/400 PI	92527879	p. b.

Spillvattentillbehör

STYRENHETER ► TILLBEHÖR FÖR STYRENHETER

MPG WD

Faser	Spänning-50hz	Kort beskr.	Artikelnummer	Pris
3	3 x 390	CIU902 med kabel och stickkontakt	98101252	p. b.

SPILLVATTENTILLBEHÖR

MPG CG

Olika tillbehör för spillvattenapplikationer. Kontakta Grundfos för expertråd om val av tillbehör i din spillvattenapplikation.

Kort beskr.	Artikelnummer	Pris
CU 362 cpl. DC	98146953	p. b.
IO351B	96161730	p. b.

Styr och övervaka dina spillvattenpumpar

LC 231 och LC 241 styr automatiskt dina pumpar till och från enligt vätskenivån med antingen flottörbrytare, en nivåsensor eller sonder.

Flexibel styrning: Pumpstyrenheten kan konfigureras för att styra en eller två pumpar för tömnings- och fyllningsapplikationer.

Pumpstyrning LC 231

- Två varianter täcker 1 eller 2 pumpsinstallationer, både för 1- och 3-fas pumpar
- Certifierat inbyggt motorskydd samt mätning av ström
- Användarvänlig övervakning och styrning via CIM-moduler



Pumpstyrning LC 241

- Kundanpassade skåplösningar
- DOL, SD och Soft-startversioner för stora pumpar
- Användarvänlig övervakning och styrning via CIM-moduler



Bluetooth®-anslutning

För enkel driftsättning och övervakning, använd appen Grundfos GO och anslut via Bluetooth® till styrenheten.

Använd appen för att:

- övervaka vätskenivån
- övervaka och återställa larm
- enkel installation och uppstart med uppstartsguiden
- ställ in stopp/startnivåer, torrkorningsskydd, och motorskydd
- BMS-anslutning och fjärrövervakning tillgänglig

APPLIKATIONER

- Dränering, avlopp eller dagvattenapplikationer
- Hushålls-, kommersiella och industriella applikationer
- Tömnings- och fyllningsapplikationer

Smart styrning med Dedicated Controls

Styr upp till sex pumpar i spillvattenapplikationer i huvud-, nätverks- och trycksatta pumpstationer. En rad avancerade funktioner möjliggör systemmätning och beräkning och integration med annan utrustning för övervakning, styrning och energioptimering.

Grundfos Dedicated Controls (DC) anpassar sig kontinuerligt efter driftsförhållandena i det aktuella pumpsystemet. Styrenheten anpassar pumpvarvtalet via en frekvensomformare (Grundfos CUE) och anpassar driften så friktionsförlusterna reduceras till optimal drift med lägsta energikostnad per pumpad volym.

Dedicated Controls kan även användas till andra pumpfabrikat och på så sätt minska energiförbrukningen utan att byta pump i befintliga installationer.

KOMPONENTER

Huvudkomponenterna hos Dedicated Controls:

- CU 362 – pumpstyrning
- IO 351 – enkel I/O modul
- IO 113 – skyddsmodul för pumpsensorer
- SM 113 – sensormodul



EGENSKAPER & FÖRDELAR

- Kontinuerlig energioptimering
- Styr upp till 6 pumpar
- Slumpmässiga startnivåer
- Snabb driftsättning med guider
- Användarvänligt gränssnitt med färgdisplay
- Flödesuppskattning
- För tryckgivare eller 5 nivåvippor
- Kan anslutas till SCADA- eller BMS-system
- Fullständiga dataloggar för alla värden
- Kompatibel med Grundfos iSOLUTIONS Cloud
- Detektering och mätning av bräddning
- Avancerad schemaläggning av larm

AUTOKOPPLINGSADAPTRAR: KOPPLINGSFOT INKL. GLIDSKO SAMT ÖVRE GEJDFÄSTE

MPG AW

Utformad för	Röransl.typ in	Röransl. in mm	Röransl.typ ut	Röransl. ut mm	Mtrl. Tillbeh.	Artikel-nummer	RSK nummer	Pris
DP/EF	Rp		Rp	2	ASTM A48 CI	97644486		p. b.
DP/SL	DIN	65	DIN	65	ASTM A48 CI	96090992	5885903	p. b.
DP/SL	DIN	65	DIN	80	ASTM A48 CI	96102238		p. b.
SE/SL	DIN	100	DIN	150	ASTM A48 CI	96102241		p. b.
SE/SL	DIN	150	DIN	150	ASTM A48 CI	96090995		p. b.
SE/SL/S	DIN	80	DIN	80	ASTM A48 CI	96090993	5885904	p. b.
SE/SL/S	DIN	80	DIN	100	ASTM A48 CI	96102240		p. b.
SE/SL/S	DIN	100	DIN	100	ASTM A48 CI	96090994		p. b.
SEG	DIN	50	Rp		ASTM A48 CI	97695874	5819515	p. b.

MONTERINGSADAPTRAR: ADAPTER FLYGT/PUMPEX

MPG AW

Kort beskr.	Artikel-nummer	Pris
Adapter DN80/80 Flygt/Pumpex	96105765	p. b.
Adapter DN100/100 Flygt/Pumpex	96105782	p. b.
Adapter DN100/150 Flygt/Pumpex	96105787	p. b.
Adapter DN150/150 Flygt (2" guidepipe)	96006638	p. b.
Adapter lift DN80 GEF4holes/Flygt DN100	96105793	p. b.

STATIV: STATIV FÖR VERTIKAL TORRUPPSTÄLLD INSTALLATION

MPG AW



- Stativ för vertikal torruppställd installation, inklusive 90 ° krök
- Galvaniserat stål.
- Med bultar, packningar och ankarbultar

Kort beskr.	Artikel-nummer	RSK nummer	Pris
Fötter till SEG (3 st)	96076196	5885998	p. b.

STATIV: STATIV FÖR VERTIKAL TORRUPPSTÄLLD INSTALLATION

MPG AW



- Stativ för vertikal torruppställd installation, inklusive 90 ° krök
- Galvaniserat stål.
- Med bultar, packningar och ankarbultar

Utformad för	Prod. längd [mm]	Produktbredd	Röransl.typ in	Röransl. in mm	Mtrl. Tillbeh.	Artikel-nummer	Pris
SE1.50.xx	549.0000	474	Fläns	65	Stål	96102257	p. b.
SE1.100.xx	549.0000	474	Fläns	150	Stål	96102260	p. b.
SE1.80.xx - SEV.100.100	549.0000	474	Fläns	100	Stål	96102259	p. b.
SEV.65.xx - SEV.80.xx	549.0000	474	Fläns	80	Stål	96102258	p. b.

Horisontell torruppställd installation / LYFTKEDJOR

TILLBEHÖR ► TILLBEHÖR FÖR SPILLVATTENPUMPAR

HORISONTELL TORRUPPSTÄLLD INSTALLATION: STATIV FÖR HORISONTELL TORRUPPSTÄLLD INSTALLATION

MPG AW



- Stativ för horisontell torruppställd installation
- Galvaniserat stål
- Med bultar, packningar och ankarbultar

Artikelnummer	Pris
99451456	p. b.
99451460	p. b.
99451462	p. b.
99451485	p. b.
99451488	p. b.
99451490	p. b.
99451491	p. b.
99451492	p. b.
99451504	p. b.
99451507	p. b.

LYFTKEDJOR: LYFTKEDJOR

MPG AW



Lyftkedja med lyftlänk och bygel (320 & 500 kg) eller säkerhetskrok (800 kg). Med certifikat.

Lyftkedj. max [Kg]	Mtrl. Tillbeh.	Prod. längd [mm]	Artikelnummer	Pris
500 kg Certifiering	AISI 316Ti	185.0	98538176	p. b.

AVSTÄNGNINGSVENTIL / Kulbackventil PVC /

TILLBEHÖR ► TILLBEHÖR FÖR SPILLVATTENPUMPAR

GRUNDFOS NIVÅGIVARE: TYP W

MPG II



Grundfos Nivågivare typ W - Waste Water Special .

Det givna valet för nivåmätning som kräver mindre än 50 m mätområde. Lämplig för spillvatten.

Typ W har en överlägsna prestanda när det gäller att motstå fettupbyggnad och möjliggör därmed längre serviceintervaller.

Kort beskr.	Artikel-nummer	Pris
Level Tr. cable hanger	99488578	p. b.
Level Tr. cable hanger v2	92538255	p. b.
Level Tr.S 0-5m c10m P V BO	99488545	p. b.
Level Tr.S 0-5m c25m P V BO	99488546	p. b.

MPG AW



Artikel-nummer	Pris
96002010	p. b.
96002011	p. b.

KULBACKVENTIL PVC

MPG AW



Kulbackventil PVC med 2 x Rp 1 1/2 eller 2"

Artikel-nummer	Pris
96230735	p. b.

SPILLVATTENTILLBEHÖR

MPG AW

Olika tillbehör för spillvattenapplikationer. Kontakta Grundfos för expertråd om val av tillbehör i din spillvattenapplikation.

Kort beskr.	Artikel-nummer	Pris
Insitu L965 110/127 L=60	91716040	p. b.
Insitu L965 160/177x60	91713754	p. b.
Sleeve LM 50 75/86mm	96571527	p. b.

13

GRUNDFOS GO: MOBILT KOMMUNIKATIONSVERKTYG

MPG II



Grundfos GO är ett mobilt kommunikationsverktyg som ersätter den gamla fjärrkontrollen R100.

Med Grundfos GO får du marknadens mest omfattande plattform för mobil pumpstyrning, övervakning och driftassistans samt fullständig åtkomst till Grundfos webbaserade verktyg oavsett var du befinner dig.

Du kan enkelt övervaka en eller flera pumpar, ändra inställningar, samla in data och generera rapporter i PDF-format. Grundfos GO är bakåtkompatibel med många olika pumpar och produkter från Grundfos och kommunicerar med hjälp av radiosignaler eller infraröd teknik.

Ladda ned appen från App Store eller Google Play och komplettera med en dongel från Grundfos.

Kort beskr.	Artikel-nummer	Pris
M1301-Bluetooth iOS/Android Grundfos GO	98046408	p. b.

Övervaka driften i realtid och undvik oplanerade drift- stopp



Övervakning, larmhantering och fjärrstyrning av all din pumputrustning - dygnet runt

Grundfos Utility Connect skickar automatiska varningar och aviseringar när ett problem uppstår. På så vis kan du vidta förebyggande åtgärder för att undvika kostsamma serviceavbrott, säkerställa driftskapaciteten och minimera din miljöpåverkan genom att minska manuella inspektioner. Låter det intressant? Skanna QR-koden nedan och boka en kostnadsfri demo.



Vill du veta mer?

Skanna QR-koden eller besök grundfos.se

GRUNDFOS 

Possibility in every drop

Använd katalogens fulla potential! Klicka på artikelnumret för mer information

Genom att använda vår digitala produktkatalog får du direkt åtkomst till mer information via **Grundfos Product Center** och **Extranet**.

Ett klick på artikelnumret tar dig direkt till Grundfos Product Center där du finner tekniska data, pumpkurvor, manualer, CAD-ritningar, kopplingscheman mm.

Ett klick på produktens pris (om det är synligt) tar dig till vår beställningsportal online, Grundfos Extranet (endast tillgänglig för existerande Extranet-användare).

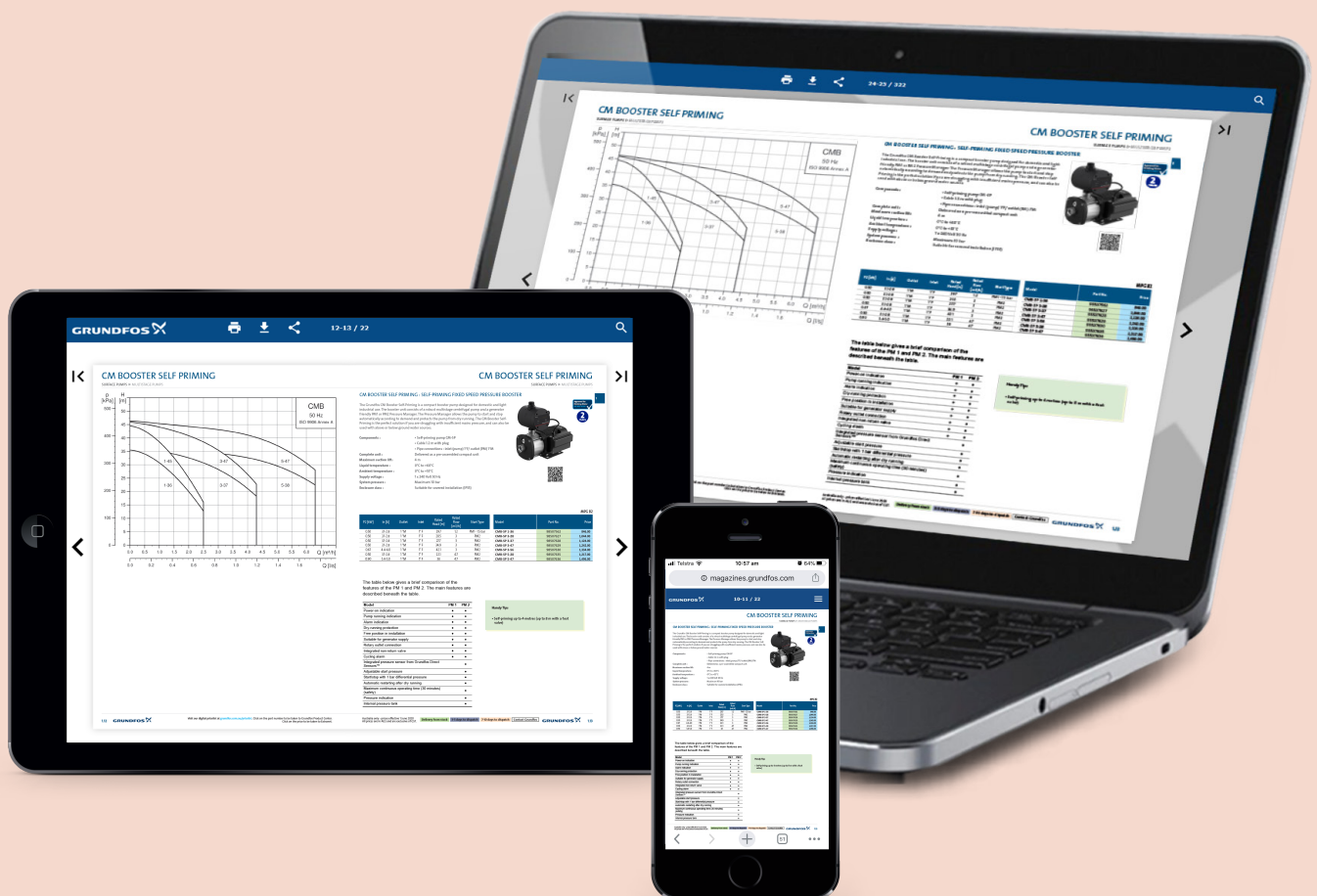

Grundfos allmänna villkor för försäljning och tillhandahållande av produkter och tjänster

GRUNDFOS AB
Box 333 (Lunnagårdsgatan 6)
431 24 MÖLNDAL
Tel.: 0771-32 23 00
support-se@sales.grundfos.com
www.grundfos.se

GRUNDFOS 